



MODEL S

NÁVOD K OBSLUZE



Verze softwaru: 2023.38
Europe

VÁŠ NÁVOD K OBSLUZE

Aktuální kompletní informace určené přímo pro vaše vozidlo naleznete v návodu k obsluze na dotykové obrazovce vašeho vozu, který se zobrazí po klepnutí na spouštěč aplikací a následném výběru aplikace Manuál. Tyto informace jsou specifické pro vaše vozidlo a liší se podle zakoupeného vybavení, konfigurace vozidla, oblasti prodeje a verze softwaru. Návod k obsluze vydávaný společností Tesla a dostupný odjinud je oproti tomu aktualizován podle potřeby a nemusí obsahovat informace jedinečné pro vaše vozidlo.

POZNÁMKY K VERZI

Informace o nových funkcích se na dotykové obrazovce zobrazí po aktualizaci softwaru nebo je lze kdykoli zobrazit výběrem karty **Poznámky k verzi** v aplikaci Manuál nebo klepnutím na **Ovládací prvky > Software > Poznámky k verzi**. Pokud jsou informace o používání vozidla v návodu k obsluze v rozporu s informacemi v poznámkách k verzi, řiďte se poznámkami k verzi.

OBRÁZKY A SPECIFIKACE PRODUKTU

Obrázky v tomto dokumentu slouží pouze pro ilustrační účely. Informace zobrazené na dotykové obrazovce vašeho vozu se mohou mírně lišit v závislosti na volitelném vybavení, verzi softwaru a oblasti prodeje.

Přesnost všech specifikací a popisů v tomto dokumentu byla ověřena k datu tisku. Jelikož je však neustálé zlepšování jedním z cílů společnosti Tesla, vyhrazujeme si právo kdykoli provést změny produktu. Pokud nás chcete informovat o jakýchkoli nepřesnostech nebo opomenutích v tomto dokumentu, pošlete e-mail na adresu ownersmanualfeedback@tesla.com.

BEZPEČNOSTNÍ INFORMACE

Bezpečnostní informace naleznete v návodu k obsluze na dotykové obrazovce vašeho vozu Model S.

Podrobné informace o voze Model S naleznete na webu společnosti Tesla pro váš region po přihlášení k účtu Tesla nebo po registraci účtu.

V případě jakýchkoli dotazů nebo obav souvisejících s vozem Model S se telefonicky obraťte na společnost Tesla. Chcete-li zjistit telefonní číslo pro svůj region, přejděte na webové stránky www.tesla.com, v dolní části stránky vyberte region a zobrazte kontaktní informace.

© 2012-2023 TESLA, INC.

Všechny informace v tomto dokumentu a veškerý software vozidla podléhají autorskému právu a dalším právům na ochranu duševního vlastnictví společnosti Tesla, Inc. a jejích poskytovatelů licencí. Tento materiál ani jeho části nesmí být upravovány, reprodukovány ani kopírovány bez předchozího písemného souhlasu společnosti Tesla, Inc. a jejích poskytovatelů licencí. Doplnující informace jsou k dispozici na vyžádání. Zde zobrazená loga a názvy jsou ochranné známky nebo registrované ochranné známky společnosti Tesla, Inc. ve Spojených státech amerických a dalších zemích:

MODEL 3 MODEL S TESLA TESLA ROADSTER

MODEL Y MODEL X TESLA MOTORS T E S L A



Přehled.....	3	O systému Autopilot.....	91
Exteriér.....	3	Adaptivní tempomat.....	93
Přehled interiéru.....	4	Automatické řízení.....	99
Dotyková obrazovka.....	6	Autopilot podle navigace.....	104
Elektronika v interiéru.....	10	Zastavení před červeným světlem na semaforu a dopravními značkami STOP.....	107
Přístrojový panel.....	11	Automatické parkování.....	114
Hlasové příkazy.....	17	Funkce Summon.....	116
Kamery.....	19	Smart Summon.....	119
Otevírání a zavírání.....	20	Funkce aktivní bezpečnosti.....	122
Klíče a dveře.....	20	Asistent udržování vozu v jízdním pruhu.....	122
Okna.....	25	Protikolizní systém.....	125
Střešní okno.....	26	Rychlostní asistent.....	128
Úložné prostory.....	27	Palubní kamera, režim Sentry a zabezpečení.....	130
Zadní zavazadlový prostor.....	27	Nastavení bezpečnosti a zabezpečení.....	130
Přední zavazadlový prostor.....	30	Palubní kamera.....	132
Úložné prostory v interiéru.....	32	Režim Sentry Mode.....	134
Sedadla a bezpečnostní zadržné systémy...	34	Požadavky na USB jednotku pro nahrávání videí.....	136
Přední a zadní sedadla.....	34	Klimatizace.....	138
Bezpečnostní pásy.....	36	Ovládání klimatizace.....	138
Dětské autosedačky.....	39	Ofukovací otvory.....	143
Airbagy.....	46	Doporučení pro chladné počasí.....	144
Konektivita.....	51	Doporučení pro horké počasí.....	146
Mobilní aplikace.....	51	Navigace a zábava.....	147
Wi-Fi.....	53	Mapy a navigace.....	147
Bluetooth.....	54	Média.....	153
Telefon, kalendář a webové konference.....	56	Aplikace Kino, Arkády a Toybox.....	156
Chytrá garáž.....	58	Nabíjení a spotřeba energie.....	159
Jízda.....	61	Elektrické komponenty vozidla.....	159
Startování a vypnutí napájení.....	61	Informace o vysokonapěťovém akumulátoru.....	161
Volant.....	62	Pokyny pro nabíjení.....	163
Zrcátka.....	65	Plánované nabíjení a plánovaný odjezd.....	169
Řazení.....	67	Dosažení maximálního dojezdu.....	170
Světla.....	68	Údržba.....	172
Stěrače a ostřikovače.....	71	Aktualizace softwaru.....	172
Brzdění a zastavení.....	73	Intervaly údržby vozidla.....	174
Vzduchové odpružení.....	77	Péče o pneumatiky a údržba.....	176
Parkovací asistent.....	79	Čištění.....	182
Automatické zabrzdění.....	81	Lišty stěračů čelního skla, trysky a ostřikovací kapalina.....	186
Protiprokluzový systém.....	82	186
Režimy zrychlení.....	83	Zvedání.....	188
Profily řidiče.....	85	Díly a příslušenství.....	189
Aktivní kapota (pokud je součástí výbavy).....	87	Údržba svépomocí.....	190
Informace o jízdě.....	88	Specifikace.....	191
Zadní kamery.....	89	Identifikační štítky.....	191
Systém varování chodců (pokud je součástí výbavy)....	90		
Autopilot.....	91		



Nosnost vozidla.....	192
Rozměry.....	194
Systémy vozidla.....	196
Kola a pneumatiky.....	198
Asistenční služby.....	201
Kontaktování asistenčních služeb Tesla.....	201
Pokyny pro přepravu.....	203
Úplné vyčerpání energie.....	207
Připojení pomocného zdroje.....	208
Odstaňování problémů.....	209
Odstaňování problémů - výstrahy.....	209
Informace pro zákazníky.....	256
O tomto návodu k obsluze.....	256
Prohlášení o dostupnosti funkcí.....	258
Odmítnutí odpovědnosti.....	259
Hlášení bezpečnostních závad.....	260
Osvědčení o shodě.....	261
Rejstřík.....	267

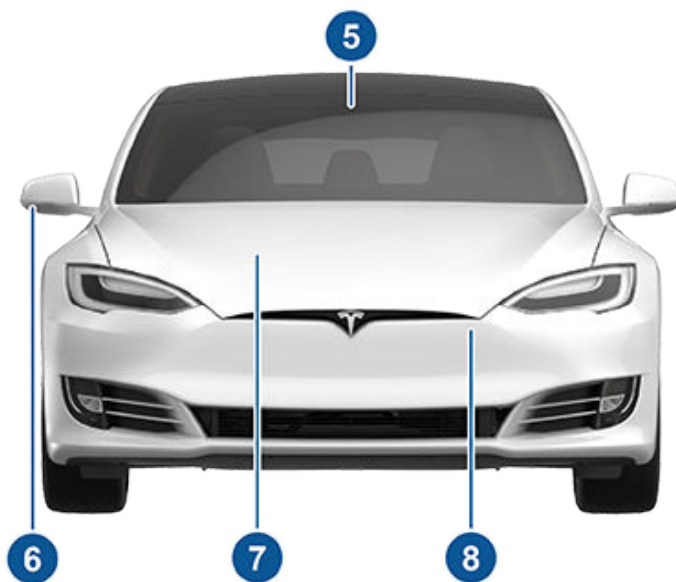
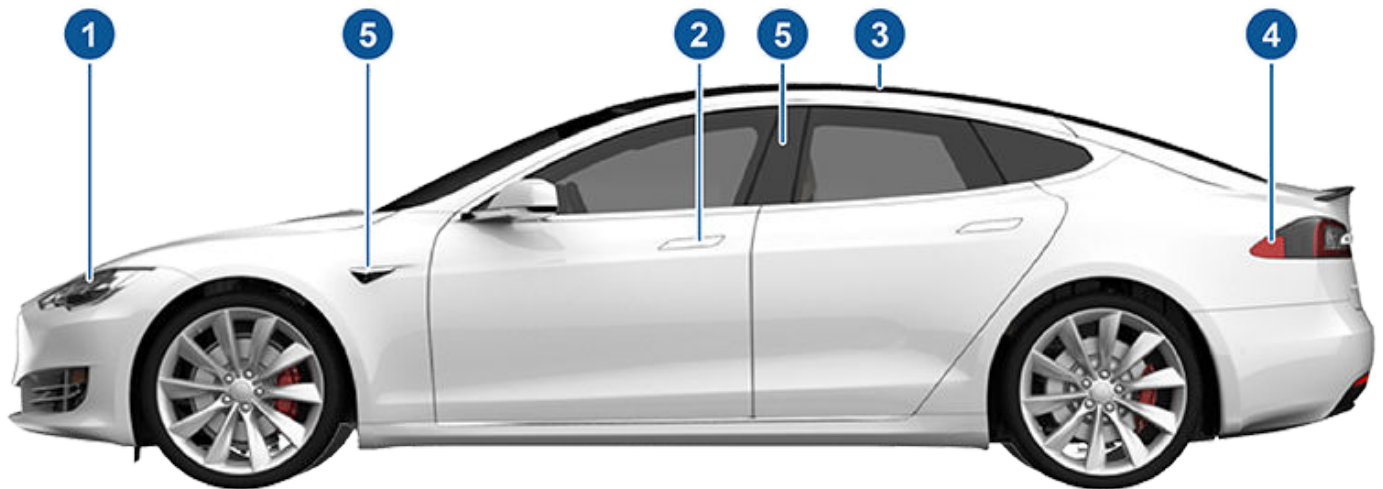

1. Vnější světla (Světla)
2. Kliky dveří (Používání vnějších klik dveří)
3. Střešní okno (volitelné) (Střešní okno)
4. Nabíjecí port (Pokyny pro nabíjení)
5. Kamery systému Autopilot (O systému Autopilot)
6. Vnější zpětná zrcátka (Zrcátka)
7. Kapota / přední zavazadlový prostor (Přední zavazadlový prostor)
8. Radarový snímač (na obrázku nahoře není vidět) (O systému Autopilot)
9. Kola a pneumatiky (Kola a pneumatiky)
10. Zadní kamera (Zadní kamery a O systému Autopilot)
11. Zadní zavazadlový prostor / víko zavazadlového prostoru (Zadní zavazadlový prostor)
12. Ultrazvukové snímače (Parkovací asistent a O systému Autopilot)



Přehled interiéru

POZNÁMKA: U vozidel s pravostranným řízením jsou ovládací prvky na obrázcích v návodu k obsluze uspořádány podobně, jsou však umístěny zrcadlově na pravé straně vozidla.

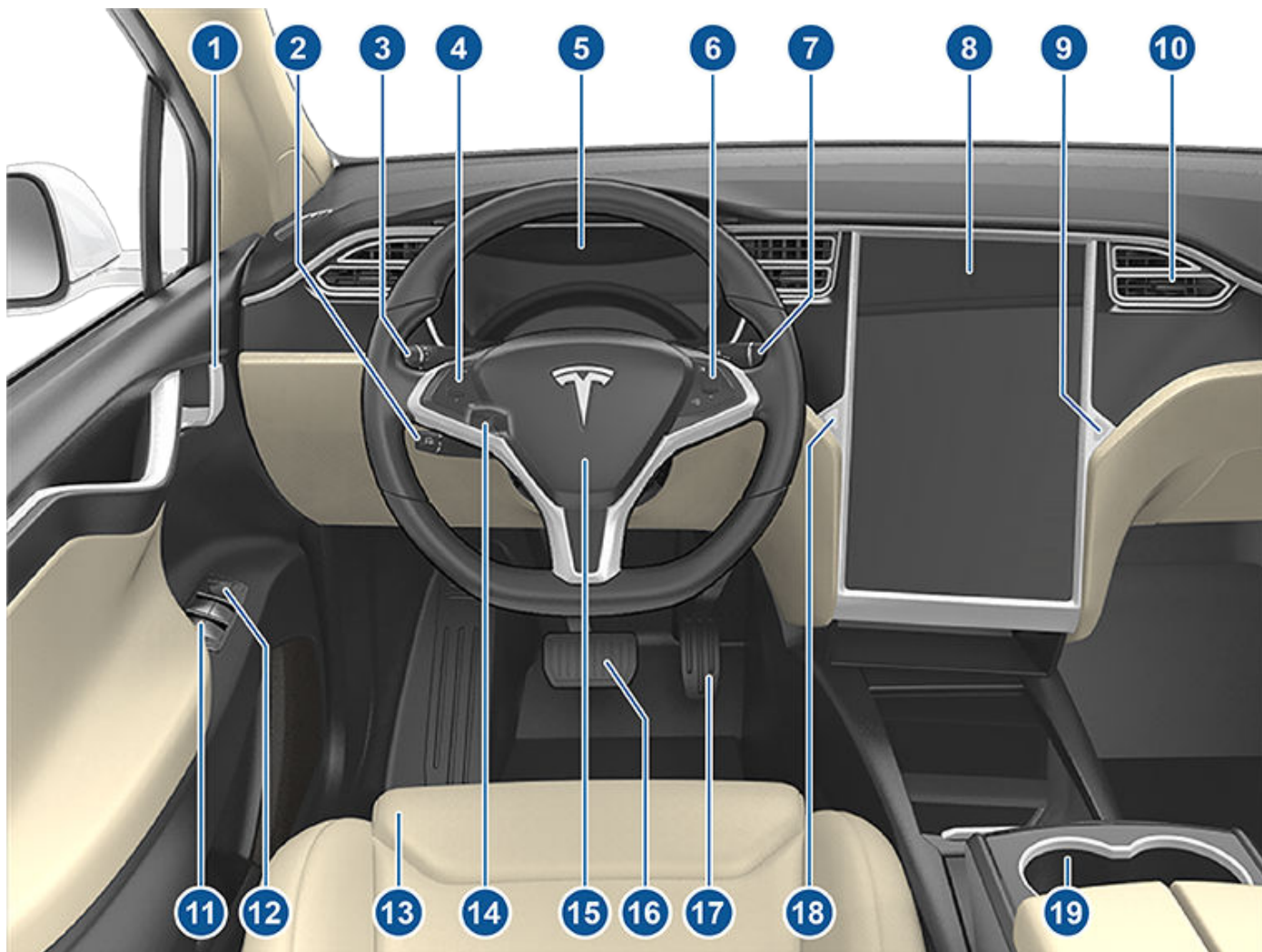

1. Vnitřní kliky dveří (Otevírání dveří zevnitř vozu)
2. Páčka systému Autopilot (Adaptivní tempomat a Automatické řízení)
3. Páčka ukazatelů směru (Dálková světla, Ukazatele směru, Stěrače a ostřikovače)
4. Tlačítka na volantu - levá strana (Používání levých tlačítek na volantu)
5. Přístrojový panel (Přístrojový panel)
6. Tlačítka na volantu - pravá strana (Používání pravých tlačítek na volantu)
7. Páčka řazení (Řazení)
8. Dotyková obrazovka (Dotyková obrazovka)
9. Tlačítko odkládací schránky (Odkládací schránka)
10. Výdechy klimatizace (Ovládání klimatizace)
11. Elektrické ovládání oken (Otevírání a zavírání)
12. Spínače seřízení vnějších zpětných zrcátek (Zrcátka)
13. Sedadla (Přední a zadní sedadla)
14. Páčka seřízení sloupku řízení (na obrázku nahoře není vidět) (Volant)
15. Houkačka (Houkačka)
16. Brzdový pedál (Brzdění a zastavení)



- 17. Pedál akcelérátoru (Režimy zrychlení)
- 18. Výstražná světla (Výstrahy)
- 19. Držáky nápojů (Držáky nápojů)



Dotyková obrazovka

UPOZORNĚNÍ: Během jízdy vždy věnujte pozornost dopravní situaci. Chcete-li omezit rozptylování při řízení a zajistit bezpečnost cestujících ve vozidle i dalších účastníků silničního provozu, neprovádějte za jízdy nastavení na dotykové obrazovce.

Pomocí dotykové obrazovky lze ovládat celou řadu funkcí, které se v tradičních vozidlech ovládají fyzickými tlačítky (například nastavení topení a klimatizace, světlometů apod.). Dotyková obrazovka slouží také k ovládání médií, navigace, zábavních funkcí a pro přizpůsobení vozu Model S vašim preferencím. Běžné ovládací prvky dotykové obrazovky lze ovládat pomocí hlasových příkazů (viz [Hlasové příkazy](#)).

Pokud dotyková obrazovka nereaguje nebo se chová neobvykle, můžete ji restartovat (viz [Restartování dotykové obrazovky nebo přístrojového panelu](#)).

POZNÁMKA: Ilustrace slouží pouze k obecnému pochopení funkcí obrazovky. Informace viditelné na obrazovce se liší v závislosti na vybavení vozidla, verzi softwaru, oblasti prodeje, místním nastavení a vybraném jazyku.

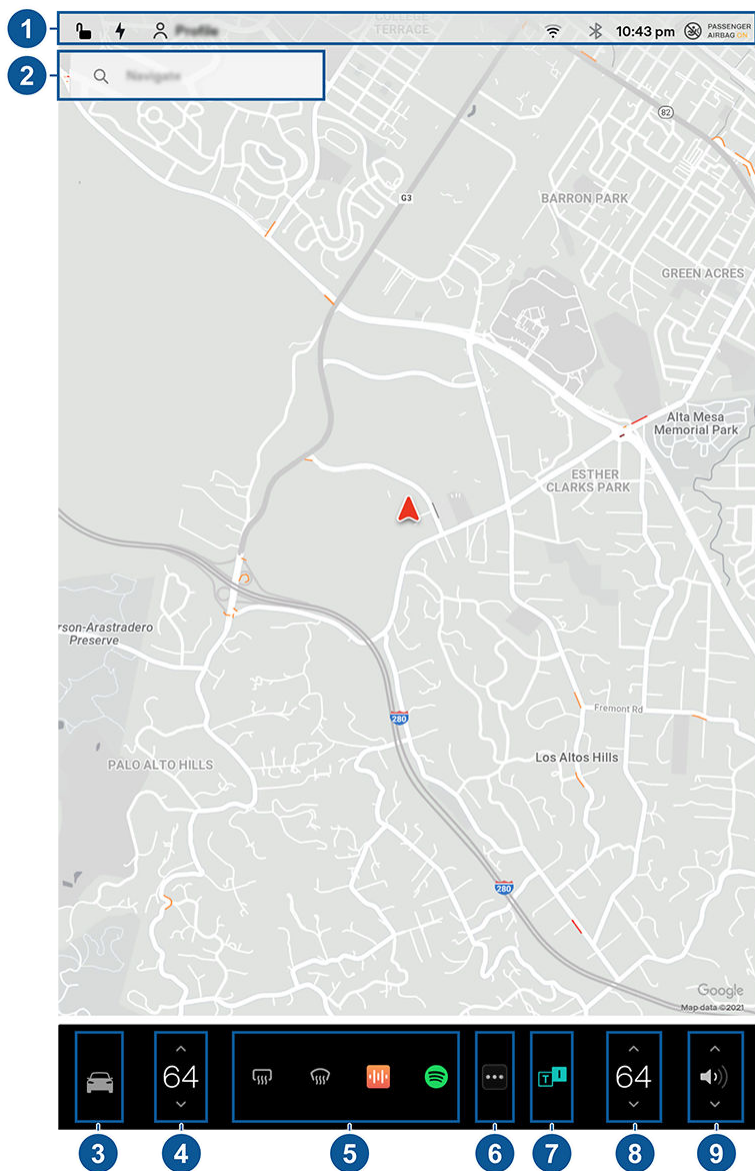

- Stavový řádek:** V horním řádku se nacházejí ovládací prvky a stav vozidla (viz [Ikony v horním stavovém řádku](#)).
- Navigace:** Změna orientace mapy, vyhledávání a navádění do cíle a změna nastavení navigace (viz [Mapy a navigace](#)).
- Ovládací prvky:** Slouží k ovládání různých funkcí a k přizpůsobení vozu Model S vašim preferencím. Přes mapu se zobrazí obrazovka ovládacích prvků. Klepnutím na příslušnou položku na obrazovce ovládacích prvků zobrazíte různé předvolby a nastavení související se zvolenou položkou.



Chcete-li vyhledat specifické nastavení, klepněte na **Hledat** v horní části obrazovky ovládacích prvků. Změny můžete provádět přímo z výsledků, nebo klepnout na odkaz a přejít na příslušnou možnost na obrazovce ovládacích prvků.



Pokud se vedle některého nastavení zobrazí informační ikona, můžete klepnutím na ni zobrazit překryvné okno s praktickými informacemi o příslušném nastavení.

POZNÁMKA: Řadu ovládacích prvků vozidla, nastavení a předvolby (např. klimatizaci, média a navigaci) lze upravovat pomocí hlasových příkazů (viz [Hlasové příkazy](#)).

POZNÁMKA: Zpětnou vazbu k dotykové obrazovce můžete společnosti Tesla odeslat dlouhým stisknutím této ikony.

- Ovládací prvky klimatizace (řidič):** Pomocí šipek vlevo a vpravo lze snížit / zvýšit teplotu v kabině. Klepnutím na možnost **Rozdělit** v překryvném okně zobrazíte samostatné ovládací prvky pro řidiče a spolujezdce. Klepnutím na ikonu teploty lze přizpůsobit ovládání klimatizace (viz [Ovládání klimatizace](#)).
- Moje aplikace:** Můžete vybrat, které ikony pro přístup k často používaným aplikacím a ovládacím prvkům jedním dotykem se zde budou zobrazovat. Viz [Přizpůsobení části Moje aplikace](#).
- Spouštěč aplikací:** Klepnutím na spouštěč aplikací otevřete nabídku aplikací. Poté klepnutím otevřete libovolnou aplikaci. Vybraná aplikace se zobrazí v horní části mapy. Aplikaci zavřete přetažením směrem dolů.
- Poslední aplikace:** Zobrazí naposledy použité aplikace. Počet posledních aplikací, které se zde zobrazují, závisí na počtu aplikací přidáných do části **Moje aplikace**. Pokud do části **Moje aplikace** přidáte maximální počet aplikací, zobrazí se pouze poslední aplikace.
- Ovládací prvky klimatizace (spolujezdec):** Zobrazuje se tehdy, když je u ovládacích prvků klimatizace aktivní funkce **Rozdělit**, která poskytuje samostatné ovládací prvky pro řidiče a spolujezdce.
- Ovládání hlasitosti:** Ovládání hlasitosti přehrávače médií a telefonních hovorů (viz [Ovládání hlasitosti](#)). Hlasitost navigačních pokynů se ovládá zvlášť (viz [Mapy a navigace](#)).

Přizpůsobení části Moje aplikace

Pokud chcete získat přístup k běžně používaným aplikacím a ovládacím prvkům jedním dotykem, můžete přizpůsobit ikony, které se zobrazují v části **Moje aplikace** na dolním panelu dotykové obrazovky:

- Stisknutím a podržením libovolné aplikace nebo ovládacího prvku v části **Moje aplikace** vstoupíte do režimu přizpůsobení. Pokud je tato oblast prázdná, klepněte na spouštěč aplikací.
- Přetáhněte libovolnou aplikaci nebo ovládací prvek do části **Moje aplikace** na dolním panelu.

POZNÁMKA: Vyhřívání sedadel zvolené v nabídce aplikací se zobrazí vedle teploty, místo v části Moje aplikace.

POZNÁMKA: Pokud je do části **Moje aplikace** přidán maximální počet aplikací nebo ovládacích prvků, přidáním další aplikace se automaticky odstraní aplikace zcela vpravo.

POZNÁMKA: Aplikaci nebo ovládací prvek lze z části **Moje aplikace** odstranit stisknutím a podržením příslušné ikony a následným klepnutím na symbol „X“.

Ikony v horním stavovém řádku



Klepnutím zamknete / odemknete všechny dveře a zavazadlové prostory.

16:20

Vaše vozidlo automaticky aktualizuje čas. Pokud čas není správný, ověřte, že vozidlo používá nejnovější verzi softwaru a je připojené k internetu a GPS.



Zobrazí se tehdy, když je aktualizace softwaru plně stažená a připravená k instalaci. (Viz [Aktualizace softwaru](#)).



Přidání, nastavení nebo rychlé přepínání profilů řidiče (včetně režimu obsluhy cizí osobou a funkce snadného vstupu). Viz [Profily řidiče](#).



Ovládání nebo programování zařízení HomeLink (pokud jsou součástí vybavy) (viz [Chytrá garáž](#)).



Dotyková obrazovka



Zobrazuje se při aktivním oznámení. Klepnutím zobrazíte informace oznámení. Chcete-li zobrazit seznam posledních oznámení, seřazený od nejnovějšího oznámení, můžete klepnout také na **Servis > Oznámení**.



Připojeno k síti Wi-Fi.



Připojeno k mobilní síti. Klepnutím se připojíte k síti Wi-Fi (viz [Wi-Fi](#)).



Připojení k zařízení Bluetooth (viz [Bluetooth](#)).



Stav čelního airbagu spolujezdce (viz [Airbagy](#)).

Restartování dotykové obrazovky nebo přístrojového panelu

Pokud dotyková obrazovka nereaguje nebo se chová neobvykle, lze ji restartovat.

POZNÁMKA: V zájmu zajištění bezpečnosti cestujících i ostatních účastníků silničního provozu restartujte dotykovou obrazovku pouze ve vozidle se zařazenou polohou parkování.

1. Zařadte polohu parkování.
2. Podržte stisknutá obě tlačítka procházení na volant, dokud dotyková obrazovka neztmavne. Není nutné sešlápnout brzdový pedál a současně držet tlačítka procházení, protože to nemá žádný vliv.



3. Po několika sekundách se zobrazí logo Tesla. Dotyková obrazovka se restartuje přibližně 30 sekund. Pokud dotyková obrazovka i po několika minutách stále nereaguje nebo se chová neobvykle, zkuste zapnout a vypnout napájení vozu (pokud je to možné). Viz [Zapínání a vypínání napájení vozu](#).

Chcete-li resetovat přístrojový panel, zařadte polohu parkování a stiskněte dvě horní tlačítka na volantu (**Hlasové příkazy** a **Další**) na 15 až 30 sekund, nebo dokud dotyková obrazovka neztmavne. Po několika sekundách se zobrazí logo Tesla. Přístrojový panel se restartuje přibližně 30 sekund.

POZNÁMKA: Podržením tlačítek procházení pouze restartujete dotykovou obrazovku. Nerestartuje se žádná jiná součást vozidla a nedojde k vypnutí a zapnutí napájení vozu Model S.

Úprava nastavení zobrazení a zvuku

Klepnutím na **Ovládací prvky > Zobrazení** můžete upravit nastavení zobrazení podle svých preferencí.

- **Vzhled:** Výběrem možnosti **Tmavý** nebo **Světlý** lze přizpůsobit zobrazení na displeji. Pokud je nastavena možnost **Auto**, jas se mění automaticky podle okolního osvětlení.
- **Jas:** Ruční nastavení jasu pomocí posuvníku. Pokud je u možnosti **Režim zobrazení** vybrána hodnota **Auto**, dotyková obrazovka se dále nastavuje podle okolního osvětlení a podle vašeho nastavení jasu. Model S si pamatuje vaše vybraná nastavení jasu a příslušným způsobem upravuje dotykovou obrazovku.
- **Úspora energie:** Pokud je funkce zapnutá, Model S snižuje množství energie spotřebované v době, kdy se vozidlo nepoužívá (u novějších vozidel automaticky). Viz [Dosažení maximálního dojezdu](#).
- **Režim čištění obrazovky:** Pokud je režim zapnutý, dotyková obrazovka ztmavne a dočasně se deaktivuje, aby ji bylo možné snáze vyčistit. Režim čištění obrazovky ukončíte postupem zobrazeným na dotykové obrazovce.
- **Jazyk dotykové obrazovky:** Výběr jazyka zobrazení na dotykové obrazovce.

POZNÁMKA: Model S musí mít zařazenou polohu parkování, poté lze změnit nastavení jazyka. Při změně jazyka nastane krátká prodleva, neboť se Model S vypne a restartuje se dotyková obrazovka.

- **Jazyk rozpoznávání hlasu:** Výběr jazyka hlasových příkazů.
- **Jazyk hlasové navigace:** Výběr jazyka hlasových pokynů navigačního systému.

POZNÁMKA: U jazyků, které je nutné stáhnout, zahajte stahování výběrem jazyka z rozevřacího seznamu (vyžaduje připojení k Wi-Fi).



- **Formát času:** Výběr zobrazení času v 12 nebo 24hodinovém formátu.
- **Formát pro region** (pokud je k dispozici): Zvolením oblasti určíte typ formátu zobrazení dat (mm dd rr/dd-mm-rr apod.) a desetinného místa (5.123, 5,123 apod.).
- **Zobrazení energie:** Výběr zobrazení zbývající energie a jednotek nabíjení v procentech zbývající energie akumulátoru, nebo jako odhad vzdálenosti, kterou lze ujet.
POZNÁMKA: Při plánování dalšího nabíjení používejte hodnotu odhadované energie pouze jako vodítko. Spotřebu energie ovlivňuje mnoho faktorů. Viz [Faktory ovlivňující spotřebu energie](#).
- **Vzdálenost:** Zvolte, zda se mají naměřené hodnoty zobrazovat v metrických (kilometry, centimetry atd.) nebo imperiálních (míle, palce atd.) jednotkách.
- **Teplota:** Výběr zobrazení teploty ve stupních Fahrenheita nebo Celsia.
- **Tlak v pneumatikách:** Výběr zobrazení tlaku v pneumatikách v jednotkách BAR nebo PSI.

Kromě úpravy zobrazení lze zapnout režim Joe Mode a ztlumit tak zvukovou signalizaci, která nesouvisí se závažnými bezpečnostními problémy. Režim zapnete klepnutím na **Ovládací prvky > Bezpečnost > Režim Joe Mode**.

Pojmenování vozu

Vozidlo si lze dále přizpůsobit jeho pojmenováním. Klepněte na **Ovládací prvky > Software > Zadejte název vozidla** v pravé části dotykové obrazovky pod obrázkem vozu Model S. Pokud jste vozidlo již pojmenovali, název změníte klepnutím na stávající název. V překryvném okně zadejte nový název a klepněte na **Uložit**. Název vozu Model S se zobrazuje také v mobilní aplikaci Tesla.

Vymazání osobních údajů

Všechny osobní údaje (uložené adresy, oblíbená hudba, programování funkce HomeLink apod.) lze vymazat u všech vlastních nastavení a obnovit výchozí nastavení z výroby. To je praktické při změně vlastnictví vozu Model S. Klepněte na **Ovládací prvky > Servis > Obnovit tovární nastavení**. Před vymazáním ověří Model S přihlašovací údaje zobrazením výzvy k zadání uživatelského jména a hesla účtu Tesla.



Kromě odkládacích přihrádek a držáků nápojů (viz [Úložné prostory v interiéru](#)) nabízí interiér vozu Model S různou elektroniku, například porty USB, a 12V napájecí zásuvku.

Porty USB

Model S je na přední straně středové konzoly vybaven dvěma porty USB, které lze použít k připojení USB zařízení. Přehrávání zvukových souborů z flash disku připojeného k USB portu naleznete v části [Přehrávání médií ze zařízení](#). Porty lze rovněž použít k nabíjení zařízení USB.

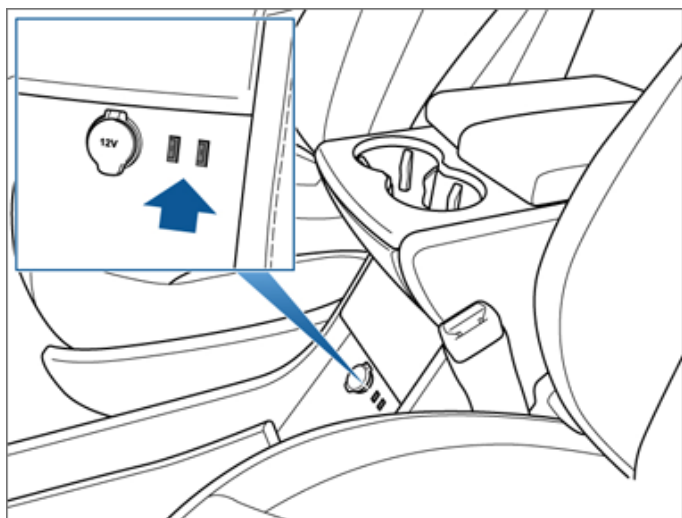

POZNÁMKA: Pomocí rozbočovače USB nepřipojujte více zařízení současně. Mohlo by dojít k chybnému nabíjení připojených zařízení nebo k nerozpoznání zařízení přehrávačem médií.

POZNÁMKA: Napájení je k dispozici vždy, když je vozidlo „probuzené“, přičemž vozidlo se může probudit z mnoha důvodů. Například při používání funkcí, jako je Summon, nebo pokud jsou zapnuté funkce, jako je příprava před jízdou, ochrana proti přehřátí kabiny, trvalé zapnutí klimatizace, režim Dog, režim Kemp, režim Sentry Mode apod. Vozidlo je také probuzené vždy, když se nabíjí nebo používá nízké napětí akumulátor, během vysokonapětového nabíjení, při komunikaci s mobilní aplikací apod. Pokud příslušenství zůstane připojené, nízké napětí akumulátor se nevybíjí.

Nízké napětí Napájecí zásuvka

Model S je v přední části středové konzoly vybaven napájecí zásuvkou. Napájení je k dispozici vždy, když je zapnutý přístrojový panel a dotyková obrazovka.

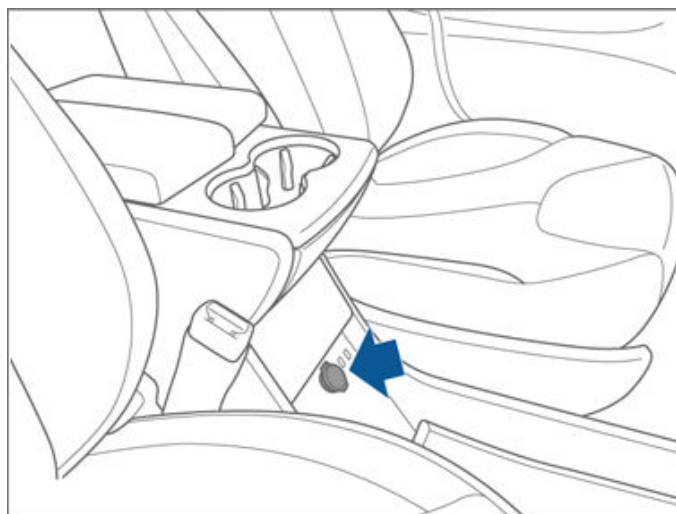

nízké napětí napájecí zásuvka je vhodná pro příslušenství vyžadující trvalý odběr proudu 11 A (max. 15 A) nebo max. výkon 150 W (180 W ve špičce).

POZNÁMKA: Napájení je k dispozici vždy, když je vozidlo „probuzené“, přičemž vozidlo se může probudit z mnoha důvodů. Například při používání funkcí, jako je Summon, nebo pokud jsou zapnuté funkce, jako je příprava před jízdou, ochrana proti přehřátí kabiny, trvalé zapnutí klimatizace, režim Dog, režim Kemp, režim Sentry Mode apod. Vozidlo je také probuzené vždy, když se nabíjí nebo používá nízké napětí akumulátor, během vysokonapětového nabíjení, při komunikaci s mobilní aplikací apod. Pokud příslušenství zůstane připojené, nízké napětí akumulátor se nevybíjí.

POZNÁMKA: V situacích, kdy není Model S schopen detekovat klíč (vybitá baterie, rušení apod.), jej neprodleně umístěte pod nízké napětí napájecí zásuvku, kde ho Model S může nejlépe detekovat.



UPOZORNĚNÍ: Napájecí zásuvka a konektor příslušenství se mohou zahřívát.



Přehled přístrojového panelu

Vzhled přístrojového panelu se mění v závislosti na tom, zda vůz Model S:

- je vypnutý (obrázek níže),
- jede (viz [Přístrojový panel - jízda](#)),
- se nabíjí (viz [Stav nabíjení](#)).

Pokud je vůz Model S vypnutý, přístrojový panel zobrazuje zbývajících odhadovaný dojezd, stav dveří a venkovní teplotu. Po sešlápnutí brzdy krátce blikají kontrolky v horní části panelu. Pokud kontrolka neplatí pro aktuální situaci, měla by zhasnout. Pokud se některá kontrolka nerozsvítí nebo nezhasne, obraťte se na společnost Tesla.

POZNÁMKA: Následující obrázek slouží pouze pro ilustrační účely. Zobrazené informace se mohou mírně lišit v závislosti na volitelném vybavení vozidla, verzi softwaru a oblasti prodeje.



Na přístrojovém panelu následující kontrolky rozsvícením upozorňují na specifické podmínky.



Je zjištěna porucha brzdového systému nebo je nízká hladina brzdové kapaliny. Viz [Brzdění a zastavení](#).
Obráťte se ihned na společnost Tesla.



Byla zjištěna závada posilovače brzd. Viz [Brzdění a zastavení](#).



Je zjištěna porucha protiblokovacího systému (ABS). Viz [Brzdění a zastavení](#). Obráťte se ihned na společnost Tesla.



Je ručně aktivována parkovací brzda. Viz [Parkovací brzda](#).



Přístrojový panel



Je zjištěna porucha parkovací brzdy. Kontaktujte společnost Tesla. Viz [Parkovací brzda](#).



Jsou rozsvícená potkávací světla.



Jsou rozsvícená dálková světla. Rozsvítí se, pokud jsou zapnutá dálková světla, ale nastavení funkce automatických dálkových světel (pokud je funkce součástí výbavy) je vypnuté, nebo je zapnuté, ale dočasně nedostupné. Viz [Dálková světla](#).



Dálková světla jsou aktuálně zapnutá a funkce automatických dálkových světel (pokud je funkce součástí výbavy) je připravena je vypnout v případě zjištění světla před vozem Model S. Viz [Dálková světla](#).



Dálková světla jsou dočasně vypnutá, protože je zapnutá funkce automatických dálkových světel (pokud je funkce součástí výbavy) a je zjištěno světlo před vozem Model S. Pokud není světlo detekováno, dálková světla se automaticky opět zapnou. Viz [Dálková světla](#).



Jsou rozsvícená parkovací světla (obrysová světla, koncová světla a osvětlení registrační značky). Viz [Světla](#).



Přední mlhová světla, pokud jsou součástí výbavy. Viz [Světla](#).



Zadní mlhová světla, pokud jsou součástí výbavy. Viz [Světla](#).



Adaptivní přední světlomety, pokud jsou součástí výbavy. Viz [Systém adaptivních předních světlometů \(AFS\)](#).



Systémy elektronické kontroly stability aktivně omezují prokluz kol regulací brzdného tlaku a výkonu motoru (kontrolka bliká žlutě). Viz [Protiprokluzový systém](#). Pokud kontrolka svítí, je zjištěna chyba a je třeba okamžitě kontaktovat společnost Tesla.



Pokud je zjištěna porucha snižující výkon systému vzduchového odpružení, rozsvítí se tato žlutá kontrolka (viz [Vzduchové odpružení](#)). Pokud problém přetrvává, kontaktujte společnost Tesla.



Pokud je zjištěna porucha deaktivující systém vzduchového odpružení, rozsvítí se na přístrojovém panelu červená kontrolka (viz [Vzduchové odpružení](#)). Kontaktujte společnost Tesla.



Bezpečnost airbagu. Pokud tato červená kontrolka krátce neblinkne při přípravě vozu Model S k jízdě nebo zůstane svítit, neprodleně se obraťte na společnost Tesla. Viz [Airbagy](#).



Jsou aktivovány brzdy funkcí automatického zabrzdění. Viz [Automatické zabrzdění](#).



Upozornění na tlak v pneumatikách. Tlak v pneumatikách je mimo rozsah. Pokud je zjištěna porucha systému sledování tlaku v pneumatikách (TPMS), kontrolka bliká. Při poruše systému TPMS se obraťte na společnost Tesla. Viz [Péče o pneumatiky a údržba](#).



Jsou otevřené dveře nebo zavazadlový prostor. Viz [Klíče a dveře](#), [Zadní zavazadlový prostor](#) nebo [Přední zavazadlový prostor](#).



Není zapnutý bezpečnostní pás obsazeného sedadla. Viz [Bezpečnostní pásy](#).

POZNÁMKA: V závislosti na datu výroby nemusí být zadní sedadla vybavena systémem připomenutí nezapnutého bezpečnostního pásu.

Je vypnutý přední airbag spolujezdce. Viz [Airbagy](#).



Systémy elektronické kontroly stability již neomezují protáčení kol. U vozidla s pohonem zadních kol byl vypnut protiprokluzový systém nebo u vozidla s pohonem všech kol byl aktivován rozjezd s prokluzem. Viz [Protiprokluzový systém](#).



Model S je v přepravním režimu a může se volně pohybovat. Po vystoupení z vozidla se automaticky nezařadí poloha parkování. Viz [Pokyny pro přepravu](#).



Zobrazí se, když část energie uložené v akumulátoru nemusí být dostupná z důvodu chladného počasí. Za chladného počasí může být omezena rychlost nabíjení. Pokud je Model S připojený k zásuvce, lze akumulátor zahřát zapnutím klimatizace pomocí mobilní aplikace. Jakmile se akumulátor dostatečně zahřeje, ikona sněhové vločky zmizí.



Napájení vozidla je aktuálně omezeno, protože v akumulátoru zbývá málo energie nebo se zahřívají či chladí systémy vozidla.



Přístrojový panel



Bliká zeleně, pokud je zapnutý levý ukazatel směru. Pokud jsou zapnutá výstražná světla, blikají zeleně obě kontrolky ukazatelů směru.



Bliká zeleně, pokud je zapnutý pravý ukazatel směru. Pokud jsou zapnutá výstražná světla, blikají zeleně obě kontrolky ukazatelů směru.

Kontextové zprávy a výstrahy

Na přístrojovém panelu se zobrazují kontextové zprávy. Například se zde zobrazuje upozornění na nezapnutý bezpečnostní pás při jeho rozepnutí na obsazeném sedadle, upozornění na příchozí telefonní hovor, textové zprávy (v příslušných případech) a použité hlasové příkazy.

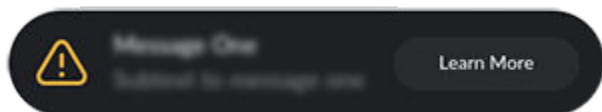

Seznam výstrah a oznámení lze zobrazit klepnutím na ikonu oznámení na dotykové obrazovce.

POZNÁMKA: Ne všechny výstrahy poskytují v současnosti doplňující informace.



Přístrojový panel – jízda

Pokud Model S jede (nebo je připraven k jízdě), přístrojový panel zobrazuje aktuální stav jízdy a vizualizaci silnice v reálném čase tak, jak jsou zjištěny prostřednictvím prvků systému Autopilot (viz [O systému Autopilot](#)). Vizualizace se podle potřeby automaticky přibližuje a oddaluje, čímž upozorňuje na to, že bylo v mrtvém úhlu zjištěno vozidlo.

POZNÁMKA: Následující obrázek slouží pouze pro ilustrační účely. Zobrazené informace se mohou mírně lišit v závislosti na volitelném vybavení vozidla, verzi softwaru a oblasti prodeje.

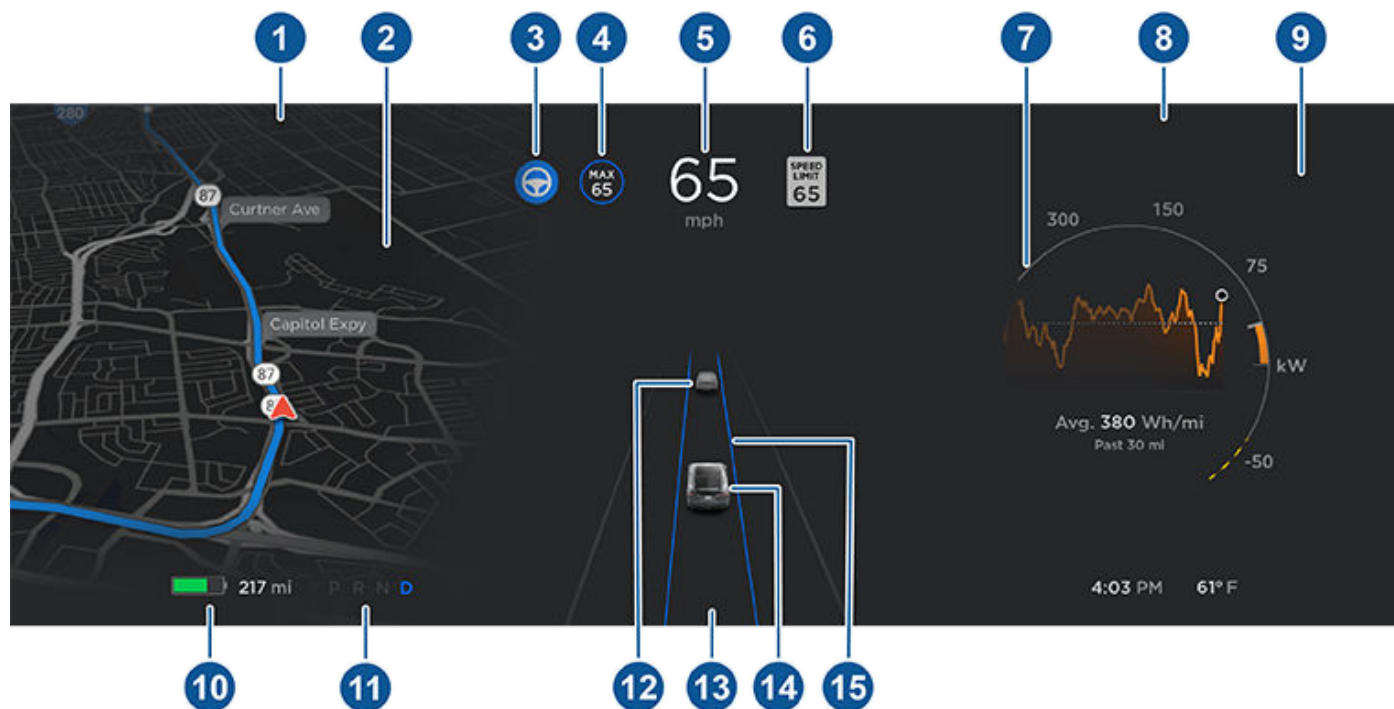

POZNÁMKA: Pokud chcete zobrazit více detailů vozovky a okolí, například vodorovné značení, semaforey a objekty (jako jsou popelnice a sloupky) apod., klepněte na **Ovládací prvky > Autopilot > Náhled vizualizace plně autonomního řízení** (pokud je součástí výbavy).

1. Kontrolky se zobrazují v horní části a poskytují informace o aktuálním stavu vozidla (viz [Přehled přístrojového panelu](#)).
2. Po aktivaci navádění k cíli se zde zobrazují navigační pokyny. Pokud se navigační pokyny nezobrazují (viz [Používání levých tlačítek na volantu](#)), lze informace zobrazované na levé straně přístrojového panelu změnit pomocí levých tlačítek na volantu.
3. Funkce automatického řízení aktivně řídí Model S. Pokud je automatické řízení k dispozici, ale nebylo aktivováno, je ikona šedá (viz [Automatické řízení](#)).
4. Adaptivní tempomat zajišťuje jízdu nastavenou rychlostí. Pokud je adaptivní tempomat k dispozici, ale nebyla nastavena rychlost, je ikona šedá a rychlost se nezobrazuje (viz [Adaptivní tempomat](#)).
5. Rychlost jízdy.
6. Omezení rychlosti (pokud je dostupné), které je aktuálně detekované rychlostním asistentem (viz [Rychlostní asistent](#)).

POZNÁMKA: Styl ikony související se zjištěným rychlostním limitem odpovídá stylu značek s omezením rychlosti používanému ve vaší oblasti.

POZNÁMKA: Pokud podle mapy na dané komunikaci platí podmíněné omezení rychlosti (například rychlostní limit založený na denní době nebo povětrnostních podmínkách), zobrazí se druhé omezení rychlosti. Řidič musí zjistit, zda v dané oblasti platí podmíněný rychlostní limit a příslušným způsobem upravit rychlost jízdy.



Přístrojový panel

7. Pokud Model S omezuje výkon, zobrazují se na grafu ukazatele energie přerušované čáry. Pokud je omezena energie dostupná pro zrychlení, zobrazují se přerušované čáry v horní části (využívaná energie). Pokud je omezena energie, kterou lze získat regenerativním brzděním, zobrazují se čáry v dolní části (získávaná energie). Model S omezuje výkon z různých důvodů. Zde je pouze několik příkladů:
- Zrychlení může být omezeno v případě nízkého stavu nabití akumulátoru nebo vysoké teploty pohonné soustavy.
 - Zrychlení i regenerativní brzdění může být omezeno v případě velmi vysoké nebo velmi nízké okolní teploty.
 - Regenerativní brzdění může být omezeno při plně nabitém akumulátoru.

POZNÁMKA: Pomocí pravých tlačítek na volantu lze nastavit informace zobrazované na pravé straně přístrojového panelu (viz [Používání pravých tlačítek na volantu](#)).

8. Věnujte pozornost důležitým výstražným zprávám, které se zde zobrazují. Pokud jsou jakékoli výstražky aktivní, lze informace o nich zobrazit stisknutím ikony výstražky (vykřičníku) na stavovém řádku dotykové obrazovky (tj. v horní části dotykové obrazovky).
9. Pomocí pravých tlačítek na volantu lze měnit informace zobrazované na pravé straně přístrojového panelu pouze v případě, že neprobíhá telefonní hovor (viz [Používání pravých tlačítek na volantu](#)).
10. Celkový odhadovaný dojezd (nebo dostupná energie). Místo dojezdové vzdálenosti lze zobrazit zbývající energii akumulátoru v procentech. Příslušné nastavení proveďte klepnutím na **Ovládací prvky > Zobrazení > Zobrazení energie**.

POZNÁMKA: Při plánování dalšího nabíjení používejte hodnotu odhadovaného dojezdu pouze jako vodítko.

11. Aktuálně zvolený režim jízdy: P – parkování, R – zpátečka, N – neutrál nebo D – jízda vpřed.
12. Vozidlo před vámi (v příslušných případech).
13. Věnujte pozornost důležitým zprávám o jízdě, které se zobrazují vprostřed dolní části přístrojového panelu.
14. Váš Model S.
15. Pokud je automatické řízení aktivní a detekuje jízdní pruh, bude se pruh zobrazovat modře (viz [Automatické řízení](#)). V závislosti na aktuálním scénáři jízdy je možné vidět vedlejší jízdní pruhy.

POZNÁMKA: Pokud je aktivní Autopilot podle navigace, jízdní pruh se zobrazí jako jednoduchá modrá čára před vozem Model S (viz [Autopilot podle navigace](#)).

-  **UPOZORNĚNÍ:** Ačkoli se na přístrojovém panelu zobrazuje okolní doprava, některá vozidla nemusí být zobrazena. Při určování přítomnosti vozidel (například v mrtvém úhlu) se nikdy nespolehejte na přístrojový panel. Vždy se podívejte do zpětných zrcátek a rozhlédněte se.



POZNÁMKA: Hlasové příkazy nejsou k dispozici ve všech jazycích. Chcete-li vybrat jazyk hlasových příkazů, klepněte na **Ovládací prvky > Zobrazení > Jazyk rozpoznávání hlasu**.

Hlasovými příkazy můžete jednoduše ovládat nastavení a předvolby bez použití dotykové obrazovky. Hlasové příkazy jsou navrženy tak, aby systém rozuměl přirozeným pokynům. Lze je použít k:

- Úpravě nastavení klimatizace.
- Upřesnění rychlosti a frekvence stěrače čelního skla.
- Ovládání různých funkcí vozu.
- Navádění do cíle.
- Zavolání kontaktu.
- Ovládání aplikací a nastavení.

Chcete-li aktivovat hlasové příkazy, klepněte na tlačítko hlasového ovládání na pravé straně volant. Jakmile zazní zvukový signál, vyslovte svůj požadavek a Model S vám odpoví.

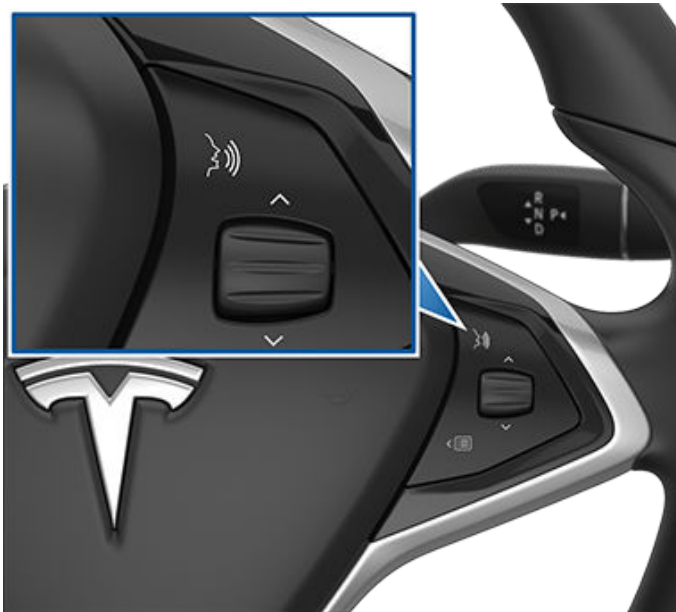

Příklady hlasových příkazů

Zde najdete seznam hlasových příkazů. Nejedná se o úplný seznam. Společnost Tesla hlasové příkazy neustále vylepšuje.

Ovládání klimatizace

Nastavení klimatizace můžete upravit pomocí těchto příkazů:

- „Make it cooler“
- „Make it warmer“
- „Turn on/off the driver's seat heater“

- „Cool down the passenger“
- „Direct airflow to my face“
- „Sync climate“
- „Increase/decrease the fan speed“
- „Turn on/off rear defroster“
- „Set the temperature/fan...“
- „Turn on recirculate“

Stěrače čelního skla

Můžete upravit rychlost a frekvenci stěrače čelního skla podle povětrnostních podmínek nebo dopravní situace:

- „Speed up the wipers“
- „Increase/decrease windshield wiper speed by...“
- „Turn on/off the wipers“

Ovládací prvky vozu

Těmito hlasovými příkazy můžete upravit různé ovládací prvky vozu:

POZNÁMKA: Aby bylo možné používat některé hlasové příkazy (například režim Sentry Mode, režim Dog atd.), musí být ve voze zařazena poloha parkování.

- „Sentry Mode on/off“
- „Keep my car safe“
- „Lock/unlock the doors“
- „Turn on Dog Mode“
- „Fold/unfold the mirrors“
- „Open/close charge port“
- „Start/stop charging“
- „Open service settings“
- „Open the glovebox“

Navigace

Chcete-li vyhledat místo nebo navigovat do cíle, vyslovte:

- „Where is [location]?“
- „Drive to [location]“
- „Navigate to [místo]“
- „Show nearby Superchargers“
- „I'm feeling hungry/lucky“ (Viz [Mapy a navigace](#)).
- „Stop navigation“
- „Mute voice guidance“



Hlasové příkazy

Pokud jste zadali adresu bydliště nebo zaměstnání, lze používat hlasový příkaz pro navádění do těchto míst vyslovením „Navigate home“ nebo „Take me to work“.

Kontakty

Chcete-li napsat zprávu nebo zavolat kontaktu z telefonu připojeného přes Bluetooth (viz [Telefon](#), [kalendář](#) a [webové konference](#)), vyslovte:

- „Call [contact name/phone number]“
- „Text [contact name/phone number]“

Média

Chcete-li poslouchat média nebo upravit jejich nastavení, vyslovte:

- „Listen to [song name]“
- „Lower/raise the volume“
- „Skip to next“
- „Pause/play song“
- „Change the source to [media source]“

V zájmu zlepšení přesnosti rozpoznání hlasového příkazu vyslovte více informací, například jméno interpreta a název skladby.

Aplikace a nastavení

Pomocí těchto hlasových příkazů můžete snadno ovládat aplikace a nastavení:

- „Open [Toybox/browser/theater/phone]“
- „Search for...“
- „The screen is too bright“
- „Show me the Owner's Manual“

Některé aplikace a nastavení jsou dostupné, pouze když je zařazena poloha parkování.

Můžete také vytvořit hlášení o chybě vyslovením „Report“, „Feedback“ nebo „Bug report“.

Více informací o hlasových příkazech je uvedeno na adrese <https://www.tesla.com/support/voice-commands>.

POZNÁMKA: Společnost Tesla neustále vylepšuje schopnost vozidla Model S rozpoznávat hlasové příkazy. Za účelem stálého zlepšování kvality pořizuje společnost Tesla krátké anonymní nahrávky hlasu. Aby byla zajištěna ochrana vašeho soukromí, tyto krátké nahrávky nejsou žádným způsobem spojeny s vašimi osobními údaji či identifikačním číslem vozidla. Společnost Tesla své zákazníky ujistiňuje, že v žádném z jejích systémů nelze vyhledávat nahrávky spojené s konkrétním zákazníkem nebo vozidlem.

Váš Model S je vybaven následujícími prvky, které aktivně sledují okolí vozu:

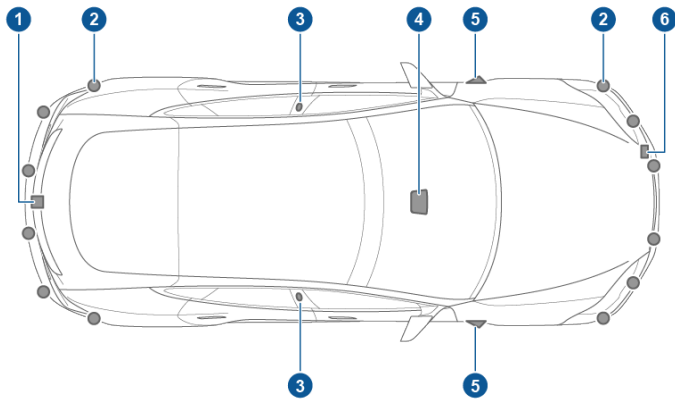

1. Kamera se nachází nad zadní registrační značkou.
2. Ultrazvukové snímače (pokud jsou součástí výbavy) jsou umístěny v předním a zadním nárazníku.
3. Kamery jsou umístěny v každém sloupku dveří.
4. Tři kamery jsou upevněny na čelním skle nad zpětným zrcátkem.
5. Kamery jsou umístěny v obou předních blatnicích.
6. Radar se nachází za předním nárazníkem.

Model S je také vybaven vysoce přesnými elektronickými asistenčními systémy brzdění a řízení.

Kalibrace kamer

Model S musí při používání funkcí systému Autopilot přesně manévrovat. Proto předtím, než budete moci některé funkce použít poprvé nebo po některých servisních zásadách, musí kamery provést kompletní automatickou kalibraci. Pro lepší přehled se na přístrojovém panelu zobrazuje ukazatel průběhu procesu.

Po dokončení kalibrace budou funkce systému Autopilot připraveny k použití. Kalibrace se obvykle dokončí po ujetí vzdálenosti 32–40 km, tato vzdálenost se však může lišit podle provozních podmínek. Kalibrace se například dokončí rychleji při jízdě po rovné silnici s více jízdními pruhy, například na dálnici se značením nájezdů a sjezdů, kde je dobře viditelné značení (u jízdního pruhu, ve kterém vůz jede, i u okolních pruhů). Pokud váš Model S nedokončil kalibraci ani po ujetí vzdálenosti 160 km za splnění předepsaných podmínek, kontaktujte společnost Tesla.

Pokud došlo ke změně polohy kamery mimo kalibrovanou polohu (například po výměně kamery nebo čelního skla), musíte kalibraci vymazat. To provedete klepnutím na **Ovládací prvky > Servis > Kalibrace kamer > Vymazat kalibraci**. Po vymazání kalibrace provede Model S kalibraci znovu. Ačkoli lze pomocí funkce

Vymazat kalibraci v mnoha případech opětovně kalibrovat kamery, tato funkce nemusí vyřešit všechny problémy s kamerami a snímači.

POZNÁMKA: Proces automatické kalibrace pomocí jízdy se týká pouze vozů Model S vyrobených přibližně po 12. říjnu 2016.

POZNÁMKA: Pro kalibraci kamer je nutné dobře viditelné značení jízdního pruhu, ve kterém vůz jede, i okolních pruhů (nejméně dva jízdní pruhy na každé straně vozidla). Abyste dosáhli nejlepších výsledků, jeďte v prostředním pruhu silnice s více jízdními pruhy (ideálně alespoň s pěti jízdními pruhy), kde je zřetelně viditelné značení jízdních pruhů a minimální provoz.

POZNÁMKA: Pokud se pokusíte použít funkci, která není dostupná, protože dosud nebyla dokončena kalibrace, funkce se deaktivuje a na přístrojovém panelu se zobrazí zpráva.

POZNÁMKA: Model S musí zopakovat proces kalibrace po provedení servisu kamer společností Tesla, a v některých případech také po aktualizaci softwaru.

Kontrola výhledu kamer

Aby prvky systému Autopilot mohly poskytovat co nejpřesnější informace, udržujte kamery a snímače (pokud jsou součástí výbavy) čisté, nepoškozené, nezakryté a odstraňte případnou kondenzaci (viz [Čištění](#)).

Kondenzace se může tvořit ve vnitřních částech kamery, zvláště pokud je vůz zaparkován venku za chladného nebo vlhkého počasí. Sdružený přístroj může zobrazit upozornění na zablokovaný výhled kamery a dočasné omezení některých nebo všech funkcí systému Autopilot, dokud nebude mít kamera opět volné zorné pole. Chcete-li odstranit kondenzaci, zapněte vyhřívání kabiny, odmrazování čelního skla a nastavte přední ofukovací otvory na sloupky dveří (viz [Mobilní aplikace](#)).



Bezklíčové zamykání a odemykání

Zamykání a odemykání vozu Model S je pohodlné. I když u sebe musíte mít ověřený klíč, není třeba jeho fyzické použití. Model S je vybaven snímači v oblasti dveří řidiče, které rozpoznají přítomnost klíče v dosahu přibližně jednoho metru. Proto můžete mít klíč uložený v kapse nebo peněžence a Model S ho detekuje, když se přiblížíte.

Když přijdete k vozu Model S a máte u sebe klíč, dveře se automaticky odemknou, pokud je zapnutá funkce pasivního vstupu (**Ovládací prvky > Bezpečnost > Pasivní vstup**). Pokud je klika dveří zasunutá, stisknete ji a klika se vysune. Pokud je funkce **Automatické vysouvání klik** zapnutá (viz [Používání vnějších klik dveří](#)), nemusíte se klik dveří dotýkat. Kliky dveří se automaticky vysunou, jakmile přistoupíte k vozu Model S. Výběrem možnosti **Mimo domov** vypnete vysouvání kliky dveří doma (adresu bydliště nastavíte klepnutím na **Navigovat > Nastavit adresu domů**). Chcete-li otevřít víko zadního zavazadlového prostoru, stisknete spínač pod vnější klikou elektricky ovládaného víka zavazadlového prostoru.

POZNÁMKA: Model S musí detekovat klíč v blízkosti dveří řidiče, aby se dveře nebo elektricky ovládané víko zavazadlového prostoru odemkly.

POZNÁMKA: Pokud je funkce pasivního vstupu vypnutá, musíte Model S odemknout klíčem ručně. Viz [Používání klíče](#).

POZNÁMKA: Můžete nastavit, zda se po příchodu k vozu Model S s klíčem mají odemknout všechny dveře, nebo pouze dveře řidiče (viz [Režim odemykání dveří řidiče](#)).

Máte-li u sebe klíč, můžete také otevřít víko zadního zavazadlového prostoru bez ručního použití klíče. Jednoduše stisknete spínač pod vnější klikou elektricky ovládaného víka zavazadlového prostoru. Režim odemykání dveří řidiče (viz [Režim odemykání dveří řidiče](#)) musí být vypnutý a vozidlo musí detekovat klíč v blízkosti dveří řidiče, aby bylo možné víko zadního zavazadlového prostoru otevřít.

Model S se také automaticky zamyká. Pokud zapnete funkci **Zámek dveří po odchodu**, Model S se zamkne, jakmile s klíčem odejdete (viz [zamykání dveří po odchodu od vozidla](#)).

Když sedíte uvnitř vozu Model S, můžete ho zamknout a odemknout také klepnutím na ikonu na stavovém řádku dotykové obrazovky.

POZNÁMKA: V závislosti na datu výroby a výbavě zvolené při nákupu vozu nejsou některé vozy Model S funkcí automatického zamykání a odemykání vybaveny.

Používání klíče

Abyste se rychleji seznámili s ovládáním klíče, představte si ho jako miniaturní Model S, kde logo Tesla představuje přední část. Na klíči se nacházejí tři tlačítka, která lze rozpoznat jako měkké plochy na povrchu.

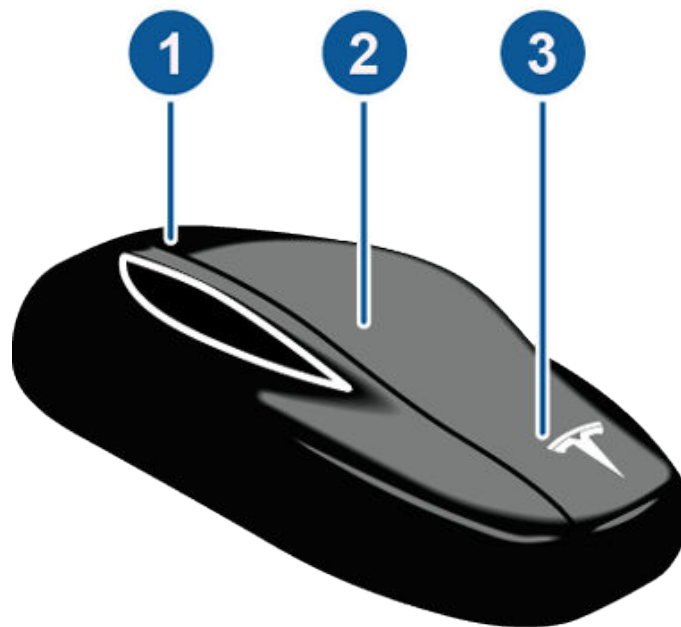

1. Zavazadlový prostor
 - Dvojitým stisknutím otevřete zadní zavazadlový prostor.
 - Pokud je součástí výbavy elektricky ovládané víko zavazadlového prostoru, dvojitým stisknutím zadní zavazadlový prostor zavřete. Jedním stisknutím také můžete pohyb víka zastavit.
 - Přidržením tlačítka na jednu až dvě sekundy otevřete dvířka nabíjecího portu.
2. Zamknout/odemknout vše
 - Jedním stisknutím zamknete dveře a víka zavazadlových prostorů (musí být zavřené všechny dveře a víka). Výstražná světla jednou bliknou a zasunou se kliky dveří. Pokud zůstaly otevřené dveře nebo elektricky ovládané víko zavazadlového prostoru, výstražná světla třikrát bliknou a dveře se nezamknou.
 - Dvojitým stisknutím tlačítka vůz odemknete. Výstražná světla dvakrát bliknou a vysunou se kliky dveří. Pokud zůstaly otevřené dveře nebo víko zadního zavazadlového prostoru, výstražná světla třikrát bliknou a dveře se nezamknou.
3. Přední zavazadlový prostor
 - Dvojitým stisknutím otevřete přední zavazadlový prostor.

Není nutné mířit klíčem na Model S, ale musíte být v provozním dosahu (který se liší podle úrovně nabití baterie klíče).



Pokud Model S nemůže detekovat klíč, zobrazí se na dotykové obrazovce zpráva, že klíč není uvnitř. Umístěte klíč pod nízké napětí zásuvku, kde ho Model S může nejlépe detekovat (viz [Klíč není uvnitř vozu](#)).

Rádiová zařízení nebo podobné frekvence mohou funkci klíče rušit. V takovém případě umístěte klíč do vzdálenosti nejméně 30 cm od ostatních elektronických zařízení (telefon, notebook apod.). Pokud klíč nefunguje, může být nutné vyměnit baterii. Pokud je baterie klíče vybitá, můžete Model S otevřít postupem pro odemknutí (viz [Odemknutí v případě nefunkčního klíče](#)).

Z důvodu vyšší bezpečnosti může váš klíč vyžadovat pravidelné aktualizace. Chcete-li klíč aktualizovat, přejděte na **Ovládací prvky > Servis > Aktualizovat klíčenu** a postupujte podle pokynů na obrazovce. Aktualizace klíče je možná pouze se zařazenou polohou parkování.

⚠ POZOR: Nezapomeňte si vzít klíč, když se chystáte odjet. I když můžete s vozem Model S odjet bez klíče, nebudete ho moci opět zapnout, až se vypne.

⚠ POZOR: Chraňte klíč před nárazy, vysokými teplotami a poškozením kapalinami. Zabraňte styku s rozpouštědly, vosky a brusnými čisticími prostředky.

Výměna baterie klíče

Baterie v klíči vydrží přibližně jeden rok při běžném používání. Pokud napětí baterie poklesne, na přístrojovém panelu se zobrazí zpráva. Baterii vyměňte následujícím způsobem:

POZNÁMKA: Společnost Tesla doporučuje vyměnit baterie současně ve všech klíších.

1. Položte klíč stranou s tlačítky na měkký podklad a pomocí malého plochého nástroje nebo nehtu uvolněte spodní kryt.

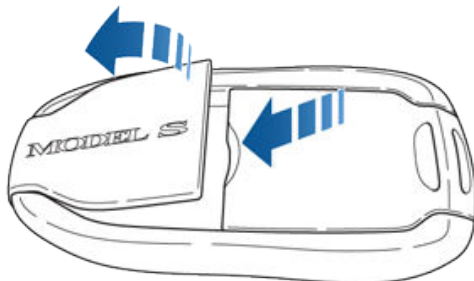

2. Vyjměte baterii opatrným vytažením z předních upevňovacích spon.

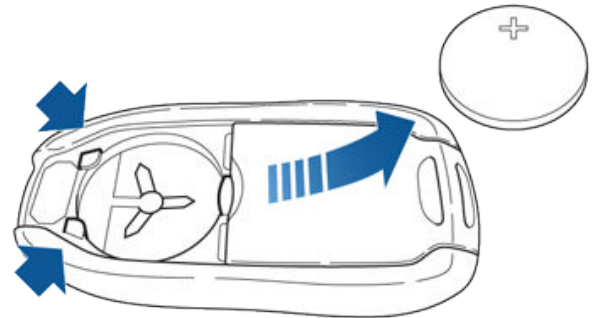

3. Vložte novou baterii (typ CR2032) stranou se znaménkem „+“ nahoru.

POZNÁMKA: Společnost Tesla doporučuje používat baterie Panasonic CR2032. Baterie lze zakoupit u online prodejců, v supermarketech a v obchodech s elektronikou.

POZNÁMKA: Před vložením baterii očistěte a nedotýkejte se plochých povrchů baterie. Otisky prstů na povrchu baterie mohou zkrátit její životnost.

4. Přidržte kryt šikmo, nastavte jazýčky na nejširší straně krytu do odpovídajících otvorů v klíči a silně kryt přitiskněte na klíč, dokud nezaklapne na místo.
5. Odemknutím a zamknutím vozidla ověřte funkčnost klíče.

Pořízení dalších klíčů

Pokud klíč ztratíte nebo budete potřebovat další klíče, obraťte se na společnost Tesla. Model S rozpoznává až tři klíče.

Chcete-li objednat nový klíč pro Model S, vezměte si s sebou všechny klíče pro přeprogramování.

Používání vnějších klik dveří

Po lehkém stisknutí kliky se klika vysune, pokud Model S detekuje ověřený klíč a funkce pasivního vstupu je zapnutá (**Ovládací prvky > Bezpečnost > Pasivní vstup**).

Můžete rovněž nastavit, aby se kliky dveří automaticky vysunuly, když s klíčem přistoupíte k vozu na straně řidiče. Na dotykové obrazovce klepněte na **Ovládací prvky > Vozidlo > Automatické vysouvání klik**.

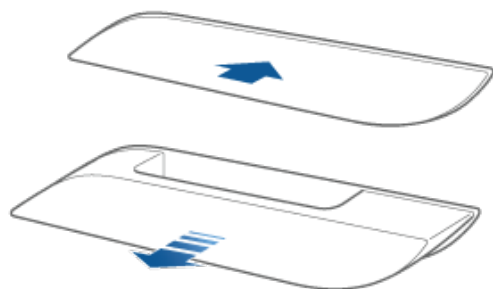

Uchopte kliku a zatažením dveře otevřete.

Pokud kliky nepoužijete do jedné minuty po vysunutí, opět se zasunou. Stisknutím je můžete opět vysunout. Kliky dveří se také zasunou minutu po zavření posledních dveří, když se Model S začne pohybovat nebo když Model S zamknete.

POZNÁMKA: Za účelem prodloužení životnosti akumulátoru Model S dočasně deaktivuje funkci **Automatické vysouvání klik** v následujících případech:

- Klíč je mimo dosah déle než 48 hodin.
- Klíč zůstává v dosahu pět minut po zavření všech dveří.

V těchto případech vysunete vnější kliky dotykem nebo stisknutím tlačítka pro odemknutí na klíči. Není nutné resetovat nastavení. Při příštím příchodu k vozu Model S se kliky automaticky vysunou, pokud budou splněny výše uvedené podmínky.



Při každém otevření dveří se na přístrojovém panelu zobrazí kontrolka otevřených dveří. Obrázek vozu Model S v okně **Ovládací prvky** na dotykové obrazovce také poskytuje vizuální indikaci otevřených dveří nebo zavazadlového prostoru.

Otevírání dveří zevnitř vozu

Chcete-li otevřít dveře, zatáhněte za vnitřní kliku směrem k sobě.



POZNÁMKA: Chcete-li dětem zabránit v otevření zadních dveří pomocí vnitřních klik, zapněte na dotykové obrazovce dětské pojistky klepnutím na **Ovládací prvky > Vozidlo > Dětská pojistka** (viz [Dětská pojistka](#)).

Zamykání a odemykání zevnitř vozu

V interiéru vozu Model S můžete pro zamykání a odemykání dveří a zavazadlových prostorů použít dotykovou obrazovku, pokud se uvnitř vozidla nachází ověřený klíč. Na stavovém řádku dotykové obrazovky klepněte na ikonu zámku.

Můžete rovněž nastavit, zda se po zastavení vozu Model S a zařazení polohy parkování mají dveře odemknout nebo zůstat zamknuté. Příslušné nastavení proveďte klepnutím na **Ovládací prvky > Vozidlo > Odemknutí v režimu Parkování**. Pokud je funkce zapnutá, dveře se automaticky odemknou po zařazení polohy parkování.

Dveře také můžete odemknout a vysunout kliky druhým stisknutím tlačítka parkování na konci páčky řazení (například ještě jednou po prvním stisknutí, kterým jste zařadili polohu parkování).

POZNÁMKA: Pokud jste Model S zamkli a dveře nebo víko zavazadlového prostoru zůstalo otevřené, zamkne se poté, co jej zavřete.

Režim odemykání dveří řidiče

Můžete zvolit, zda se při příchodu k vozidlu s klíčem mají odemknout pouze dveře řidiče. Příslušné nastavení proveďte klepnutím na **Ovládací prvky > Vozidlo > Režim odemykání dveří řidiče**. Chcete-li odemknout zbývající dveře, použijte dotykovou obrazovku nebo podruhé stiskněte tlačítko na klíči.

Dětská pojistka

Model S má na zadních a víku zavazadlového prostoru dětské pojistky, které dětem znemožňují otevření pomocí vnitřní kliky. Dětské pojistky můžete aktivovat nebo deaktivovat na dotykové obrazovce. Klepněte na **Ovládací prvky > Vozidlo > Dětská pojistka**.

POZNÁMKA: Doporučujeme dětské pojistky aktivovat pokaždé, když na zadních sedadlech sedí děti.

Zamykání po rozjezdu

Model S automaticky zamkne všechny dveře (včetně zavazadlových prostorů) pokaždé, když rychlost jízdy překročí 8 km/h.

zamykání dveří po odchodu od vozidla

Dveře a zavazadlové prostory se automaticky zamknou, kdykoli odejdete s klíčem nebo pokud není vozidlem jinak detekován (není přítomen, je vybitá baterie atd.).

Funkci můžete zapnout nebo vypnout klepnutím na **Ovládací prvky > Vozidlo > Zámek dveří po odchodu**.

Zaškrtnutím políčka **Mimo domov** zabráníte zamknutí dveří při odchodu od vozidla s klíčem, když Model S zaparkujete na místě označeném jako bydliště. Podrobnosti o označení místa bydliště jsou uvedeny v části [Bydliště, zaměstnání a oblíbené cíle](#).

Pokud Model S odemknete pomocí mobilní aplikace a všechny dveře zůstanou zavřené, po krátké době se automaticky zamkne. Pokud parkujete v oblasti bez pokrytí mobilním signálem, například na krytém parkovišti, ujistěte se, že máte k dispozici funkční klíč, abyste Model S mohli odemknout.

Pokud Model S detekuje ověřený klíč po dobu pěti minut poté, co vystoupíte z vozidla a zavřete všechny dveře, funkce zamykání dveří po odchodu od vozidla se deaktivuje a dveře se nezamknou, když odejdete s klíčem. Do uskutečnění další jízdy bude třeba Model S zamykat ručně.

Pokud jsou všechny dveře zavřené a použijete k odemknutí vozu Model S klíč, funkce zamykání dveří po odchodu od vozidla se navíc na jednu minutu dočasně zruší. Pokud dveře do jedné minuty otevřete, znovu se nezamknou, dokud všechny dveře nezavřete a neodejdete s klíčem od vozidla.

POZNÁMKA: Je vaší odpovědností se ujistit, že je vozidlo zamknuté, a to i pokud je aktivní funkce zámku dveří po odchodu.

Odemknutí v případě nefunkčního klíče

Pokud se Model S neodemkne, když k němu přistoupíte nebo když dvakrát stisknete tlačítko odemknutí v horní části klíče, může být baterie klíče vybitá. V takovém případě stále můžete použít klíč, Model S odemknout a odjet.

POZNÁMKA: Přestože lze stále použít klíč, měli byste zvážit možnost odemknutí a nastartování vozu dálkově pomocí mobilní aplikace. Baterii v klíči pak budete moci vyměnit, až se vám to bude hodit.

Chcete-li Model S odemknout (a deaktivovat bezpečnostní alarm) klíčem, nejprve umístěte klíč do blízkosti základny stěrače čelního skla na straně spolujezdce. Poté stiskněte kliku předních dveří na pravé straně vozidla. Pokud se Model S neodemkne, změňte polohu klíče a zkuste to znovu. Aby se vozidlo odemklo, musí být klíč ve správné poloze.

POZNÁMKA: Na následujícím obrázku je vozidlo s levostranným řízením (LHD). U vozidel s pravostranným řízením (RHD) se uvedená místa nacházejí na opačné straně.



Chcete-li s vozem Model S po nastoupení odjet, položte klíč spodní stranou proti středové konzoli těsně pod nízké napětí napájecí zásuvky. Sešlápnutím a přidržetím brzdového pedálu Model S nastartujete.

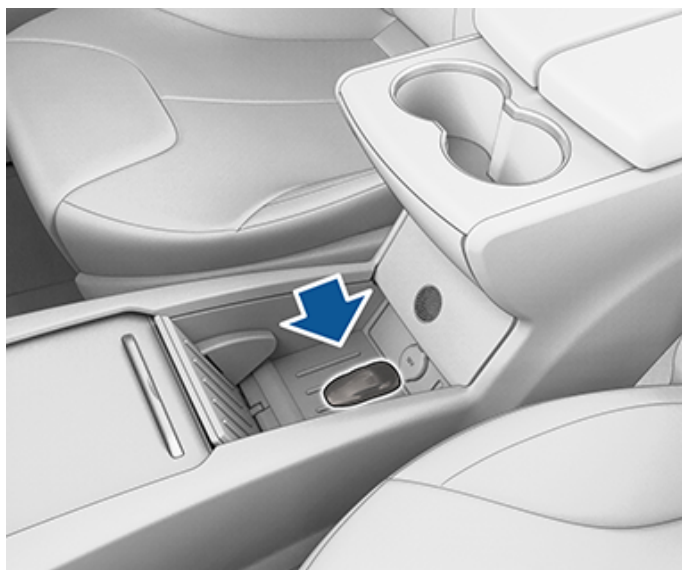

POZNÁMKA: Odemknutí vozu Model S touto metodou deaktivuje funkci zamknutí po odchodu od vozidla. Funkci zamykání po odchodu od vozidla musíte opět ručně zapnout po výměně baterie v klíči.

Otevírání dveří zevnitř vozu bez napájení

Pokud Model S nemá žádnou energii, je možné přední dveře otevřít jako obvykle pomocí vnitřních klik. Chcete-li otevřít zadní dveře, zvedněte okraj koberce pod zadními sedadly, kudy prochází lanko mechanického odjištění. Zatáhněte za lanko mechanického odjištění směrem ke středu vozidla.

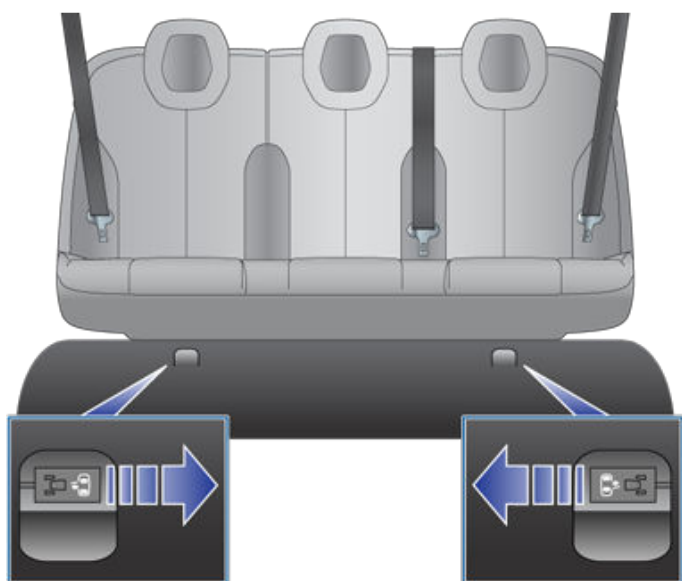

Otevírání a zavírání

POZNÁMKA: Po zamknutí vozidla musíte zkontrolovat, zda jsou okna zavřená.

Stisknutím spínače spustíte příslušné okno. Spínače oken pracují ve dvou úrovních:

- Pro úplné spuštění okna zcela stiskněte spínač a ihned ho uvolněte.
- Pro částečné spuštění okna lehce stiskněte spínač a uvolněte ho, jakmile se okno spustí do požadované polohy.

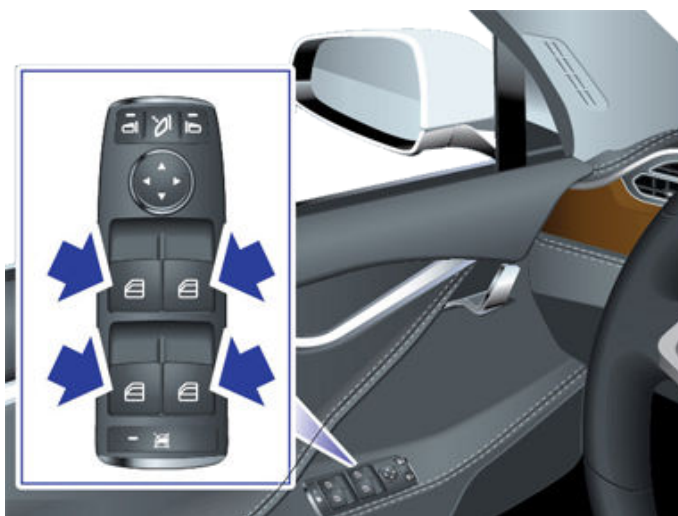

Podobně lze zatažením za spínač příslušné okno zavřít:

- Pro úplné zavření okna zatáhněte za spínač zcela nahoru a ihned ho uvolněte.
- Pro částečné zavření okna mírně zatáhněte za spínač a uvolněte ho, jakmile se okno zavře do požadované polohy.

Pokud neúmyslně ponecháte otevřené okno, Model S může odeslat oznámení do mobilní aplikace (klepněte na **Ovládací prvky > Vozidlo > Oznámení při opuštění otevřeného vozu** a poté vyberte možnost **Dveře a okna**).

POZNÁMKA: Informace o přípravě oken na chladné počasí jsou uvedeny v části [Doporučení pro chladné počasí](#).

⚠ POZOR: Při otevírání a zavírání dveří se okna automaticky mírně pootevřou, aby nedošlo k jejich poškození. Před zavřením dveří se ujistěte, že je okno částečně stažené, jestliže jste ho předtím ručně zavřeli.

⚠ UPOZORNĚNÍ: Před zavřením okna je odpovědností řidiče zkontrolovat, zda se v otvoru okna nenachází žádná část těla cestujících, zejména dětí. Nedodržíte-li tento pokyn, může dojít k vážnému zranění.

Zamknutí zadních oken

Pokud nechcete, aby cestující mohli používat spínače zadních oken, stiskněte spínač zamknutí zadních oken. Zapne se kontrolka spínače. Chcete-li zadní okna odemknout, znovu stiskněte spínač.



⚠ UPOZORNĚNÍ: V zájmu zajištění bezpečnosti doporučujeme zamknout spínače zadních oken vždy, když na zadních sedadlech cestují děti.

⚠ UPOZORNĚNÍ: Nikdy nenechávejte děti uvnitř vozu Model S bez dozoru.

Hodnocení dle UV indexu

Střecha, čelní sklo a okna vozu Model S vás chrání před UV (ultrafialovým) zářením. Skleněné součásti dosahují na stupnici UV indexu hodnocení méně než 2. Více informací je uvedeno ve specifikacích UV indexu pro vaši oblast. Stále je však nutné, abyste se vhodným způsobem chránili před slunečním zářením.

Otevírání a zavírání

Pokud je Model S vybaven střešním oknem, můžete ho pootevřít a zavřít na dálku pomocí mobilní aplikace nebo upravit polohu střešního okna v nabídce ovládané pravým tlačítkem procházení.

Přístup ke kompletním nastavením střešního okna získáte po klepnutí na **Ovládací prvky** na dotykové obrazovce. Přejedte prstem přes obrázek střešního okna nebo na něj klepněte, nebo klepněte na tlačítka vedle obrázku vozidla. Střešní okno se posune do zvolené polohy. Pohyb okna lze kdykoli zastavit klepnutím na obrázek střešního okna.





- **OTEVŘÍT:** Jedním klepnutím na tuto možnost střešní okno otevřete na komfortní úroveň (75 %). Dvojitým klepnutím střešní okno otevřete úplně.
- **VENTILACE:** Jedním klepnutím na tuto možnost střešní okno pootevřete.
- **ZAVŘÍT:** Jedním klepnutím na tuto možnost střešní okno zcela zavřete.

POZNÁMKA: Pokud střešní okno detekuje překážku, nezavře se. Pokud se nezavře ani po odstranění překážky, stiskněte a podržte možnost **ZAVŘÍT** za účelem odblokování mechanismu střešního okna zajišťujícího ochranu proti skřípnutí.

POZNÁMKA: Pokud zjistíte, že je aerodynamický hluk nadměrný i se střešním oknem v komfortní poloze (liší se v závislosti na rychlosti jízdy), mírně okno otevřete.

 **POZOR:** Před otevřením střešního okna z něj odstraňte sníh a led. Otevření střešního okna pokrytého sněhem a ledem může mít za následek jeho poškození.

 **UPOZORNĚNÍ:** Nedovolte cestujícím vkládat libovolnou část těla do otvoru střešního okna. Nedodržíte-li tento pokyn, může dojít k vážnému zranění odletujícími kamínky, větvemi stromů nebo jinými předměty.

 **UPOZORNĚNÍ:** Před zavřením střešního okna zkontrolujte, zda se v otvoru okna nenachází žádná část těla cestujících, zejména dětí. Nedodržíte-li tento pokyn, může dojít k vážnému zranění.

 **UPOZORNĚNÍ:** Nepřepravujte předměty vyčnívající střešním oknem. Mohly by poškodit těsnění střešního okna či mechanismus zajišťující ochranu proti skřípnutí a způsobit zranění cestujících.



Otevírání

Chcete-li otevřít zadní zavazadlový prostor, ujistěte se, že je ve voze Model S zařazena poloha parkování a poté proveďte jednu z následujících akcí:

- Klepněte na **Ovládací prvky > Zadní kufr** na dotykové obrazovce.
- Dvakrát stiskněte tlačítko zadního zavazadlového prostoru na klíči.
- Klepněte na tlačítko zadního zavazadlového prostoru v mobilní aplikaci.
- Stiskněte spínač pod vnější klikou víko zavazadlového prostoru (vyžaduje detekovaný platný klíč).

POZNÁMKA: Pokud je funkce **Pasivní vstup** vypnutá, je k odemknutí vozu Model S nutné použít klíč. Teprve poté lze otevřít víko zavazadlového prostoru pomocí spínače. Viz [Používání klíče](#).

⚠ POZOR: Než otevřete víko zavazadlového prostoru v uzavřeném prostoru (například v garáži), ujistěte se, že je výška otevírání pro víko zavazadlového prostoru správně nastavena tak, aby se jeho částí vyhnuly kontaktu s nízkými stropy nebo překážkami (viz [Nastavení výšky otevírání víka zavazadlového prostoru](#)).

Model S musí být odemknutý nebo musí detekovat klíč. Teprve poté lze otevřít víko zavazadlového prostoru pomocí spínače.

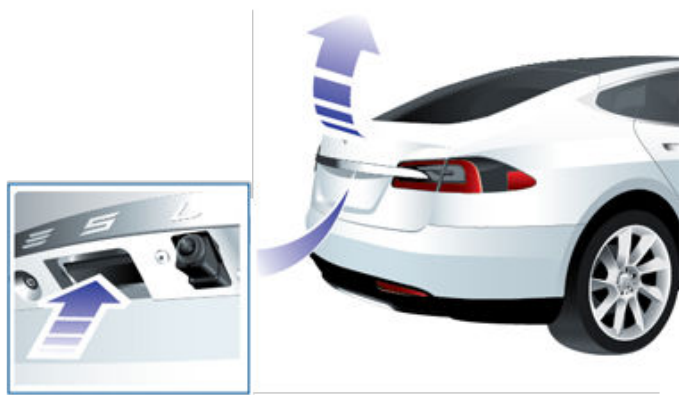

Pokud jsou otevřené dveře, zavazadlový prostor nebo víko zavazadlového prostoru, zobrazí se na přístrojovém panelu kontrolka otevřených dveří. Na obrázku vozu Model S na dotykové obrazovce se také zobrazí otevřený zavazadlový prostor.

Chcete-li zastavit pohyb víko zavazadlového prostoru, jednou stiskněte tlačítko zadního zavazadlového prostoru na klíči. Pokud pak tlačítko zadního zavazadlového prostoru stisknete dvakrát, začne se víko znovu pohybovat, ale v opačném směru (za

předpokladu, že při jeho zastavení nebylo již téměř otevřené nebo zavřené). Pokud například při otevírání víka zavazadlového prostoru stisknete tlačítko jednou za účelem zastavení víko zavazadlového prostoru, po dvojím stisknutí se víko zavře.

POZNÁMKA: V nouzových situacích můžete příkaz otevření nebo zavření víka zrušit uchopením víko zavazadlového prostoru a zastavením jeho pohybu.

Postup otevření víko zavazadlového prostoru zevnitř vozu v nepravděpodobném případě, kdy je Model S bez elektrické energie, naleznete v části [Nouzové otevírání zavazadlového prostoru zevnitř vozu](#).

⚠ UPOZORNĚNÍ: Před otevřením nebo zavřením víko zavazadlového prostoru zkontrolujte okolí (přítomnost osob nebo předmětů). Víko zavazadlového prostoru musíte aktivně sledovat, aby nedošlo ke kontaktu s osobou nebo překážkou. V opačném případě může dojít k poškození majetku nebo zranění osob.

Nastavení výšky otevírání víka zavazadlového prostoru

Pokud je Model S vybaven víko zavazadlového prostoru, můžete výšku otevírání nastavit tak, abyste na víko snáze dosáhli, nebo aby víko nenarazilo do nízkého stropu nebo předmětů (například garážových vrat nebo osvětlení):

1. Otevřete víko zavazadlového prostoru a ručně ho spusťte nebo zvedněte do požadované výšky otevírání.
2. Stiskněte a podržte tlačítko na dolní straně víko zavazadlového prostoru po dobu tří sekund, dokud se neozve potvrzující zvuková signalizace.



3. Potvrďte nastavení požadované výšky zavřením a opětovným otevřením víko zavazadlového prostoru.



Zadní zavazadlový prostor

⚠ POZOR: V závislosti na konfiguraci (například na výšce odpružení a vybraných kolech) se víko zadního zavazadlového prostoru vozidla může otevřít do výšky přibližně 2,3 metru. Nastavte výšku víka zavazadlového prostoru tak, abyste zabránili jeho nárazu do nízkých stropů a jiných překážek.

Zavírání

Pokud není Model S vybaven víko zavazadlového prostoru, zavřete zadní zavazadlový prostor zatažením za víko směrem dolů a silně na něj zatlačte, aby se zcela zavřelo.

víko zavazadlového prostoru zavřete některým z těchto způsobů:

- Klepněte na **Ovládací prvky > Zadní kufr**.
- Dvakrát stiskněte tlačítko zadního zavazadlového prostoru na klíči.
- Stiskněte spínač na spodní straně víka zavazadlového prostoru

Pokud víko zavazadlového prostoru zjistí při zavírání překážku, zastaví se a dvakrát zazní zvukové upozornění. Překážku odstraňte a víko zkuste zavřít znovu.

Pokud při otevírání víko zavazadlového prostoru dojde ke ztrátě jeho kalibrace, třikrát zazní zvukové upozornění a víko se zastaví. Kalibraci obnovíte ručním zavřením víka zavazadlového prostoru.

Otevírání zavazadlového prostoru zevnitř vozu

Pokud chcete zadní zavazadlový prostor otevřít zevnitř vozu Model S vybaveného vestavěnými dětskými autosedačkami Tesla orientovanými proti směru jízdy, stiskněte spínač uvnitř zadního zavazadlového prostoru a zatlačte víko zavazadlového prostoru směrem nahoru. Pokud je Model S zamknutý a je vybaven víkem zavazadlového prostoru, prvním stisknutím zadní zavazadlový prostor odemknete a druhým otevřete.

POZNÁMKA: Pokud Model S není vybaven dětskými autosedačkami Tesla orientovanými proti směru jízdy, může se zdát, že je spínač k dispozici, ale není aktivní a jeho stisknutím víko zavazadlového prostoru neuvolníte.



Pokud je Model S vybaven elektricky ovládaným víkem zavazadlového prostoru, není třeba víko tlačít nahoru. Po stisknutí spínače se otevřou a po jeho zatažení se zavřou.

POZNÁMKA: Spínač pro otevření zavazadlového prostoru zevnitř vozu je deaktivovaný, pokud jsou zapnuté dětské pojistky (viz [Dětská pojistka](#)) nebo pokud se Model S pohybuje.

Přístup do zavazadlového prostoru

Přístup do zadního zavazadlového prostoru získáte po zatažení za popruh krytu zavazadlového prostoru směrem nahoru. Kryt zavazadlového prostoru lze poté sklopit dopředu nebo z vozu Model S vyjmout.

Před jízdou vozem Model S veškerý náklad zajistěte a těžký náklad umístěte do dolní části zavazadlového prostoru.

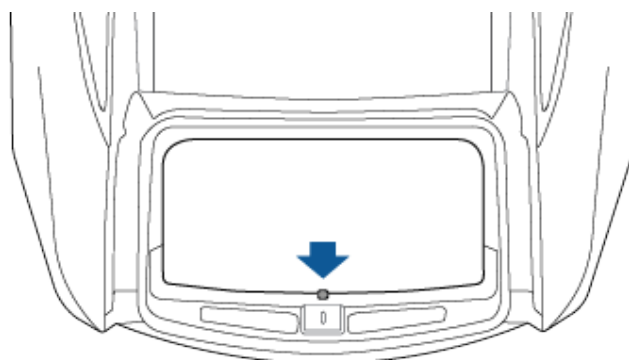

Limity zatížení zadního zavazadlového prostoru

Hmotnost nákladu co nejrovnoměrněji rozdělte mezi přední a zadní zavazadlový prostor.



⚠ POZOR: Do horní části zadního zavazadlového prostoru nikdy neumisťujte náklad těžší než 80 kg a do dolní části náklad těžší než 285 lb (130 kg). Mohlo by dojít k poškození.

⚠ UPOZORNĚNÍ: Při nakládání nákladu vždy zohledněte technicky přípustná maximální hmotnost naloženého vozidla (TPMLM) vozidla (viz [Specifikace](#)). TPMLM je maximální přípustná hmotnost vozu včetně všech cestujících, kapalin a nákladu.

Nouzové otevírání zavazadlového prostoru zevnitř vozu

Osvětlený prvek pro mechanické odjištění, který se nachází uvnitř zadního zavazadlového prostoru, umožňuje otevřít zadní zavazadlový prostor zevnitř v případě, kdy ve voze Model S dojde k úplnému výpadku napájení. Díky tomuto prvku pro mechanické odjištění se z vozu dostane ven rovněž osoba zamknutá uvnitř.

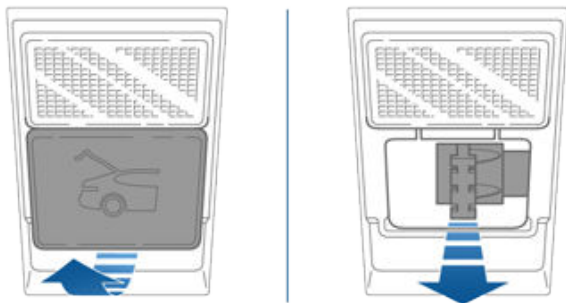

1. Odstraňte kryt silným zatažením za dolní okraj směrem k sobě.
2. Zatažením za lanko uvolněte západku.
3. Zatlačením otevřete zadní zavazadlový prostor.

POZNÁMKA: Pokud tlačítko krátce vystavíte okolnímu světlu, bude pak několik hodin svítit.

⚠ UPOZORNĚNÍ: Nenechte děti, aby si hrály uvnitř zavazadlového prostoru nebo se zamkly uvnitř vozu. Nepřipoutané dítě se může při nehodě vážně nebo smrtelně zranit. U dítěte, které zůstane uvězněné ve vozidle, může snadno dojít k přehřátí organismu s následkem smrti, zejména pokud není zapnutá klimatizace.



Přední zavazadlový prostor

Otevírání

Chcete-li otevřít přední zavazadlový prostor, ujistěte se, že je ve voze Model S zařazena poloha parkování a poté před otevřením kapoty proveďte jednu z následujících akcí:

- Klepněte na **Ovládací prvky > Přední zavazadlový prostor** na dotykové obrazovce.
- Dvakrát stiskněte tlačítko předního zavazadlového prostoru na klíči.
- Klepněte na tlačítko předního zavazadlového prostoru v mobilní aplikaci.

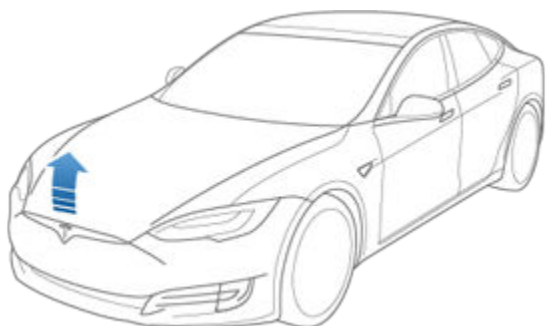

Pokud jsou otevřené dveře nebo zavazadlový prostor/víko zavazadlového prostoru, zobrazí se na přístrojovém panelu kontrolka otevřených dveří. Na obrázku vozu Model S na dotykové obrazovce se také zobrazí otevřený přední zavazadlový prostor.

⚠ UPOZORNĚNÍ: Před otevíráním nebo zavíráním kapoty je důležité zkontrolovat, zda se v okolí kapoty nevyskytují překážky (lidé nebo předměty). V opačném případě může dojít k poškození majetku nebo vážnému zranění osob.

Zavírání

Kapota vozu Model S není dostatečně těžká, aby se zajistila vlastní vahou, a zatlačení na přední okraj nebo střed kapoty by ji mohlo poškodit.

Správný postup zavírání kapoty:

1. Spusťte kapotu, dokud se hák nedotkne západek.
2. Položte obě ruce na přední část kapoty v místech vyznačených na obrázku (zeleně) a silným zatlačení zajišťte západky.
3. Zkuste opatrně zvednout přední okraj kapoty a ujistěte se, že je dobře zajištěná.

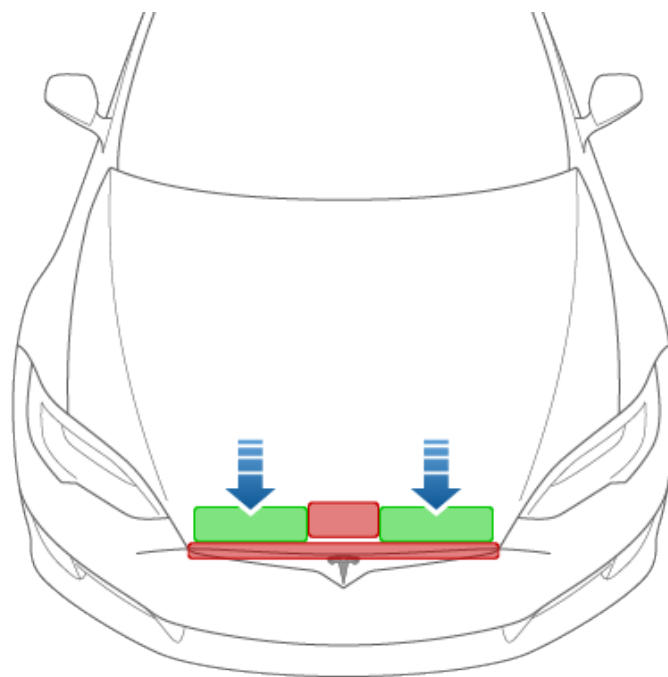

⚠ POZOR: Chcete-li předejít poškození:

- Tlačte pouze na místa vyznačená zeleně. Tlak na plochy označené červeně může způsobit poškození.
- Nezávírejte kapotu jednou rukou. Při zavírání jednou rukou se tlak koncentruje na jedno místo a může způsobit deformaci.
- Netlačte na přední okraj kapoty. Může dojít k deformaci okraje.
- Nenechávejte kapotu spadnout z otevřené polohy.
- Chcete-li zabránit vzniku škrábanců, nemějte nic v ruce (např. klíče). Šperky mohou také způsobit škrábance.

⚠ UPOZORNĚNÍ: Před jízdou je nutné zkontrolovat, zda je kapota bezpečně zajištěná ve zcela zavřené poloze. Opatrně zkuste nadzdvihnout přední okraj kapoty a ujistěte se, že se kapota nepohybuje. Je odpovědností řidiče před jízdou zkontrolovat, zda je přední zavazadlový prostor řádně zavřený.

Pokud zůstanete přední zavazadlový prostor otevřený a pokusíte se vyřadit z polohy parkování, na dotykové obrazovce se zobrazí oznámení vyžadující potvrzení, zda chcete s vozem opravdu jet.

Přední zavazadlový prostor se zamkne, když:

- Model S zamknete pomocí dotykové obrazovky, klíče nebo mobilní aplikace.
- Z vozu Model S vystoupíte s klíčem (pokud je zapnuta funkce [zamykání dveří po odchodu od vozidla](#)).



- Je aktivní režim obsluhy cizí osobou (viz [Režim obsluhy cizí osobou](#)).

Limit zatížení předního zavazadlového prostoru

Hmotnost nákladu co nejrovnoměrněji rozdělte mezi přední a zadní zavazadlový prostor.

- POZOR:** Do předního zavazadlového prostoru nikdy neumisťujete náklad s hmotností vyšší než 136 kg. Mohlo by dojít k poškození.
- UPOZORNĚNÍ:** Při nakládání nákladu vždy zohledněte technicky přípustná maximální hmotnost naloženého vozidla (TPMLM) vozidla (viz [Specifikace](#)). TPMLM je maximální přípustná hmotnost vozu včetně všech cestujících, kapalin a nákladu.

Nouzové otevření zevnitř vozu

Osvětlené tlačítko pro otevírání zavazadlového prostoru zevnitř vozu umožňuje osobě zavěšené v zavazadlovém prostoru dostat se ven.

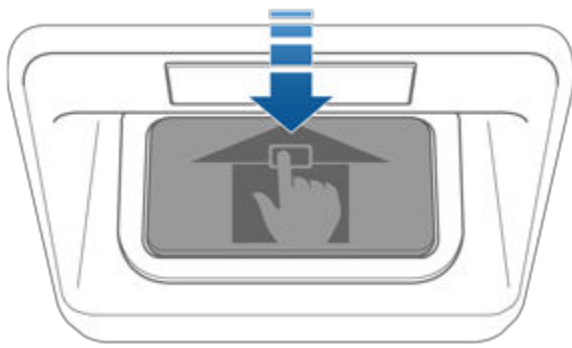

Stisknutím tlačítka odjistíte přední zavazadlový prostor a zatlačením zvednete kapotu.

POZNÁMKA: Tlačítko pro otevírání zavazadlového prostoru zevnitř vozu svítí po krátkém ozáření okolním světlem.

- UPOZORNĚNÍ:** Do předního zavazadlového prostoru by nikdy neměly vstupovat osoby. Nikdy nezavírejte přední zavazadlový prostor, pokud je uvnitř osoba.
- UPOZORNĚNÍ:** Předměty v předním zavazadlovém prostoru je nutné zajistit proti pohybu, aby nemohly náhodně stisknout tlačítko otevírání zavazadlového prostoru.

Otevření kapoty vozu bez napájení

Další informace ohledně vozidel vyrobených přibližně do dubna 2016 jsou uvedeny v [průvodci Udělejte si sami](#).

Pokud je Model S bez elektrické energie, nebo nelze přední zavazadlový prostor otevřít pomocí dotykové obrazovky nebo klíče, bude nutné otevřít přední zavazadlový prostor ručně.

Najděte uvolňovací lanko uložené ve vložkách podběhů obou předních kol vozu (celkem se tedy jedná o dvě uvolňovací lanka). Otevřete ručně přední zavazadlový prostor podle těchto pokynů:

1. Uvolněte kryt podběhu pravého přední kola.
2. Zatažením za poutko uvolněte primární západku.
3. Uvolněte kryt podběhu levého přední kola.
4. Zatažením za poutko uvolněte sekundární západku.
5. Zvedněte kapotu. Pravděpodobně budete muset kapotu mírně stlačit dolů, abyste uvolnili tlak druhé západky.

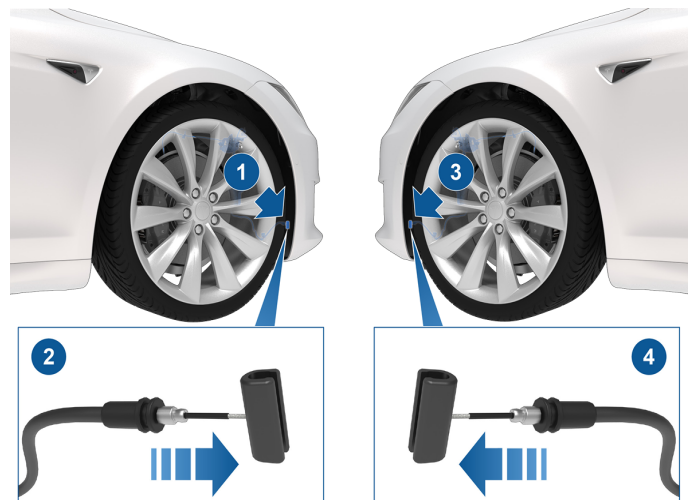

POZNÁMKA: Je důležité za popruhy zatáhnout ve správném pořadí, jinak se příslušná západka neuvolní a přední zavazadlový prostor nebude možné otevřít.

Při otevírání předního zavazadlového prostoru touto metodou zůstanou západky v otevřené poloze a bez elektrické energie je nelze znovu zavřít. Postup zavření předního zavazadlového prostoru, který byl otevřen pomocí popruhů pro ruční otevření:

1. Nabijte akumulátor vozu nízké napětí (pokyny vám poskytne společnost Tesla).
2. Stisknutím tlačítka **Přední zavazadlový prostor** na dotykové obrazovce resetujte primární a sekundární západku.

Odkládací schránka

Odkládací schránku otevřete stisknutím spínače na straně dotykové obrazovky. Odkládací schránka se zamkne pokaždé, když Model S zamknete zvenku klíčem nebo funkcí zamykání po odchodu od vozidla. Také se zamkne, když je Model S v režimu obsluhy cizí osobou (viz [Režim obsluhy cizí osobou](#)). Schránka se nezamkne, pokud jste Model S zamkli pomocí ikony zámku na stavovém řádku dotykové obrazovky.

V zájmu lepšího zabezpečení odkládací schránky klepněte na **Ovládací prvky > Bezpečnost > Kód PIN k přihrádce** a nastavte čtyřmístný kód PIN (viz [Kód PIN k odkládací schránce](#)).

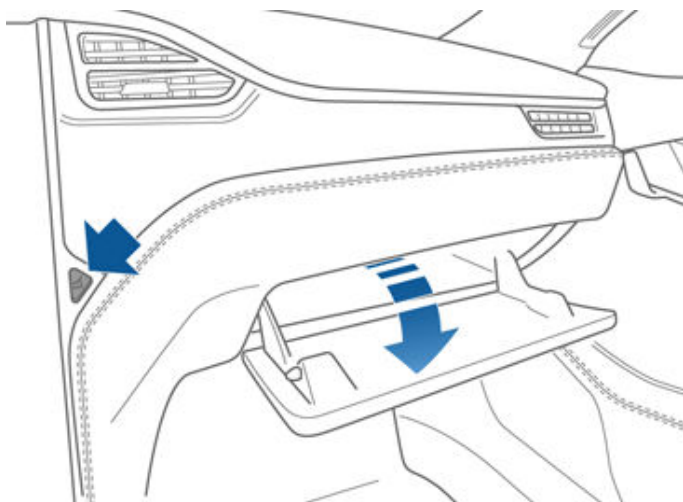

POZNÁMKA: Pokud necháte odkládací schránku otevřenou, její osvětlení se časem vypne.

⚠ UPOZORNĚNÍ: Za jízdy by měla být odkládací schránka stále zavřená, aby nedošlo ke zranění spolujezdce v případě nehody nebo prudkého zastavení.



Držáky nápojů

Chcete-li zpřístupnit přední držák nápojů, posuňte loketní opěrku dozadu.

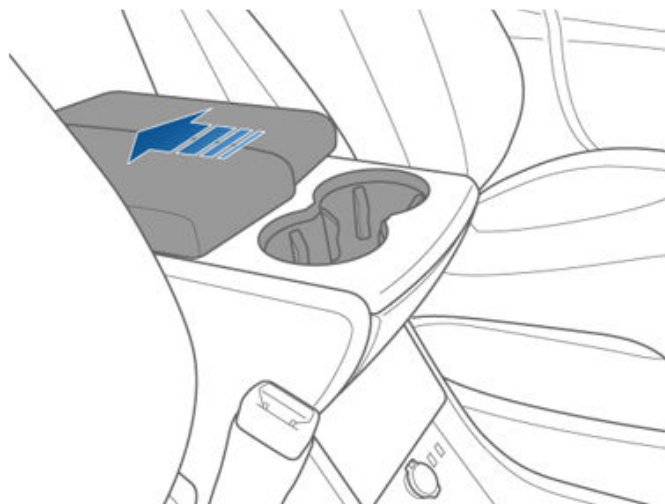

Chcete-li vysunout zadní držák nápojů (pokud je součástí výbavy), stiskněte a uvolněte kryt držáku nápojů na zadní straně středové konzoly.

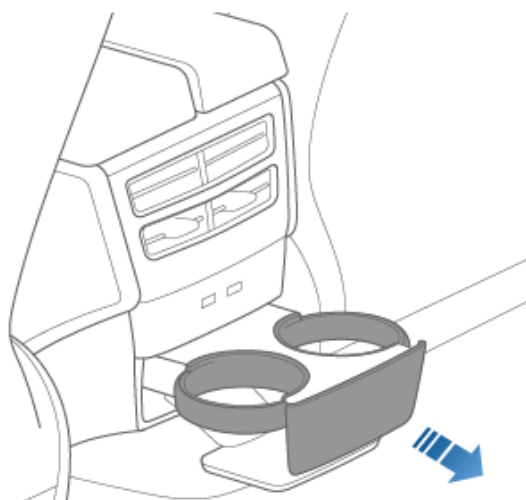



Správná poloha při řízení

Sedadlo, hlavová opěrka, bezpečnostní pás a airbagy společně maximalizují vaši bezpečnost. Jejich správné používání zvyšuje ochranu při nehodě.



Nastavte sedadlo do takové polohy, ve které budete moci správným způsobem použít bezpečnostní pás, a současně budete co nejvíce vzdáleni od airbagu:

1. Sedte vzpřímeně s oběma nohama na podlaze a s opěradlem sedadla ve vzpřímené poloze.
2. Ujistěte se, že snadno dosáhnete na pedály, a když držíte volant, že máte ruce mírně pokrčené. Váš hrudník by měl být ve vzdálenosti nejméně 25 cm od středu krytu airbagu.
3. Ramenní část bezpečnostního pásu vedte uprostřed mezi krkem a ramenem. Břišní část pásu by neměla být povolena a musí vést přes boky, nikoli přes žaludek.

Model S má sedadla vybavená integrovanými hlavovými opěrkami, které nelze nastavovat ani snímat.

Nastavení předních sedadel

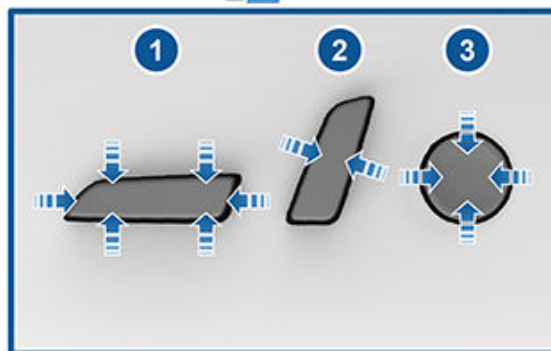

1. Posuňte sedadlo dopředu/dozadu a nastavte výšku a úhel sklonu sedadla.
2. Nastavte opěradlo.
3. Nastavte bederní opěrku.

! **POZOR:** Když je přední sedadlo posunutě zcela dopředu, nesklápějte jeho opěradlo zcela vpřed. Horní část sedadla by mohla narazit do sluneční clony a poškodit ji.

! **UPOZORNĚNÍ:** Před nastavováním předního sedadla zkontrolujte, zda se v prostoru okolo sedadla nenacházejí překážky (osoby nebo předměty).



⚠ UPOZORNĚNÍ: Neměňte nastavení sedadla za jízdy. Zvyšuje se tím nebezpečí nehody.

⚠ UPOZORNĚNÍ: Řízení s příliš sklopeným opěradlem může mít v případě nárazu za následek vážné zranění, protože můžete sklouznout pod břišní část pásu nebo být vymrštěni proti bezpečnostnímu pásu. Za jízdy by opěradlo nemělo být sklopené o více než 30 stupňů vzad.

Sklápění zadních sedadel

Model S má dělená zadní sedadla, která lze sklopit dopředu.

POZNÁMKA: Při jízdě se zadními sedadly sklopenými dopředu můžete vnímat více hluku nebo vibrací ze zadní části vozu (zavazadlový prostor, odpružení apod.).

Před sklopením odstraňte ze sedadel a prostoru pro nohy všechny předměty. Aby bylo možné zadní sedadla zcela sklopit do roviny, musíte přední sedadla posunout dopředu.

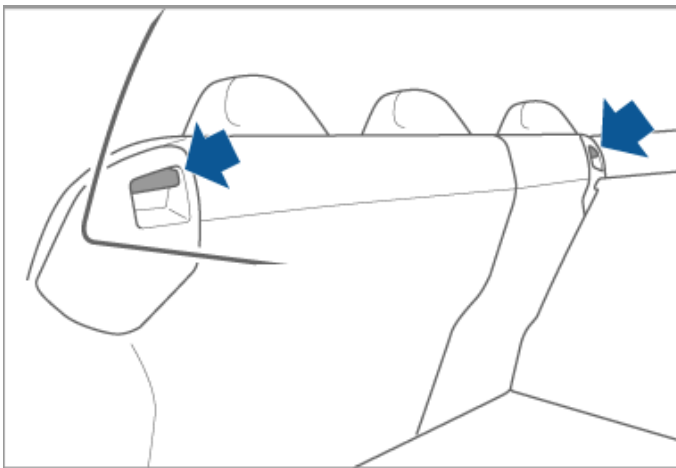

Zadní sedadla sklopíte zatažením za odpovídající páku a sklopením dopředu.

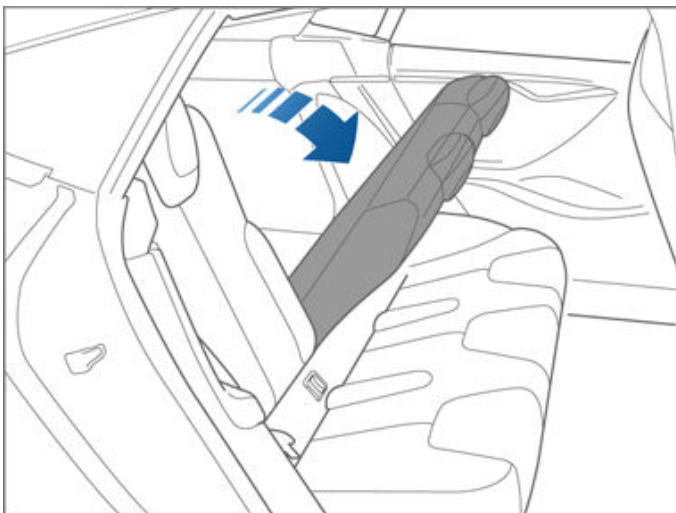

Zvedání zadních sedadel

Před zvednutím zadních sedadel zkontrolujte, zda nejsou bezpečnostní pásy zachyceny za opěradla.

Zvedněte opěradlo sedadla nahoru, dokud nezaklapne na své místo.

Zatažením za opěradlo směrem dopředu zkontrolujte, zda je správně zajištěno.

⚠ UPOZORNĚNÍ: Vždy zkontrolujte zatažením za opěradla sedadel, zda jsou zajištěna ve svislé poloze. Opomenutí této kontroly může zvýšit riziko zranění.

Vyhřívání sedadel

Přední sedadla jsou vybavena funkcí vyhřívání se třemi stupni vyhřívání od stupně 3 (nejvyššího) po stupeň 1 (nejnižší). Postup ovládání vyhřívání sedadel je popsán v části [Ovládání klimatizace](#).

Pokud je Model S vybaven paketem pro chladné počasí, můžete také ovládat vyhřívání všech zadních sedadel, odmrazování stěračů a vyhřívání trysek ostřikovačů klepnutím na ovládání klimatizace na dotykové obrazovce (viz [Ovládání klimatizace](#)).

⚠ UPOZORNĚNÍ: Osoby, které trpí periferní neuropatií nebo sníženým vnímáním bolesti z důvodu diabetu, věku, neurologického zranění nebo z jiného důvodu, by měly používání systému klimatizace a vyhřívání sedadel věnovat pozornost, aby nedošlo k popálení způsobenému dlouhodobým používáním.

Potahy sedadel

⚠ UPOZORNĚNÍ: Nepoužívejte potahy sedadel na přední sedadlo. Mohly by v případě nehody bránit nafouknutí bočních airbagů v sedadlech. Potahy sedadel by rovněž mohly omezovat správnou funkci systému detekce spolujezdce (pokud je jím vozidlo vybaveno), který řídí stav čelního airbagu spolujezdce.



Používání bezpečnostních pásů

Použití bezpečnostních pásů a dětských autosedaček představuje neúčinnější způsob ochrany cestujících v případě kolize. Používání bezpečnostních pásů je proto ve většině jurisdikcí vyžadováno zákonem.

Všechna sedadla jsou vybavena tříbodovými samonavíjecími bezpečnostními pásy. Samonavíjecí bezpečnostní pásy se napínají automaticky, aby se cestující mohli za normálních jízdních podmínek volně pohybovat.

Navíječ bezpečnostního pásu se automaticky zablokuje a zabrání pohybu cestujících v případě, že je Model S vystaven nadměrným silám, například při prudkém zrychlení, brzdění, zatáčení nebo nárazu při kolizi.

Připomenutí bezpečnostního pásu



Na nezapnutý bezpečnostní pás obsazeného sedadla řidiče nebo spolujezdce upozorňuje kontrolka připomenutí zapnutí bezpečnostního pásu na přístrojovém panelu. Pokud mají všichni cestující pásy zapnuté a kontrolka zůstane svítit, opětovným zapnutím bezpečnostních pásů zkontrolujte, zda jsou správně zajištěny. Z neobsazeného sedadla rovněž odstraňte veškeré těžké předměty (např. aktovku). Pokud kontrolka stále svítí, obraťte se na společnost Tesla.

⚠ UPOZORNĚNÍ: Bezpečnostní pásy musí používat všichni cestující na všech sedadlech.

POZNÁMKA: V oblastech, kde předpisy vyžadují funkci připomenutí zapnutí bezpečnostního pásu na zadních sedadlech, nelze tuto funkci vypnout. Chcete-li upozornění vypnout u neobsazeného sedadla, na kterém je zjištěn předmět, musíte zapnout bezpečnostní pás nebo odstranit předmět.

Zapnutí bezpečnostního pásu

1. Zkontrolujte správnou polohu sedadla. Podrobné informace o správné poloze sedadla řidiče viz (viz [Správná poloha při řízení](#)).
2. Vytáhněte pomalu bezpečnostní pás a zkontrolujte, zda spočívá naplocho přes pánev, hrudník a vprostřed klíční kosti mezi krkem a ramenem. Zkontrolujte správné vedení bezpečnostního pásu a zda není překroucený. Nikdy nesedejte na bezpečnostní pás ani na žádnou jeho část.

⚠ UPOZORNĚNÍ: Překroucený nebo nesprávně vedený bezpečnostní pás může způsobit poškození, čímž může být negativně ovlivněno fungování systému bezpečnostního pásu.

3. Zasuňte západku do zámku a stisknutím ji zajistěte (ozve se cvaknutí).



4. Zatažením za bezpečnostní pás zkontrolujte, zda je bezpečně zajištěn.
5. Zatažením za ramenní část bezpečnostního pásu směrem k navíječi odstraňte nadměrné prověšení.

Odepnutí bezpečnostního pásu

Uchopte bezpečnostní pás v blízkosti zámku, čímž zabráníte příliš rychlému navinutí pásu, a poté stiskněte tlačítko na zámku. Bezpečnostní pás se automaticky navine. Zkontrolujte, zda úplnému navinutí bezpečnostního pásu nebrání žádná překážka. Bezpečnostní pás nesmí viset prověšený. Pokud se bezpečnostní pás zcela nenavine, obraťte se na společnost Tesla.

Používání bezpečnostních pásů v těhotenství

Neumísťujte břišní ani ramenní část bezpečnostního pásu přes břicho. Břišní část bezpečnostního pásu umístěte co nejnižší přes boky, nikoli kolem pasu. Ramenní část bezpečnostního pásu umístěte mezi prsa a na stranu břicha. Konkrétní pokyny si vyžádejte u lékaře.



⚠ UPOZORNĚNÍ: Pokud se se zapnutým bezpečnostním pásem necítíte pohodlně, upravte polohu sedadla, abyste zajistili správné zapnutí bezpečnostního pásu.

⚠ UPOZORNĚNÍ: Nikdy neumísťujte mezi tělo a bezpečnostní pás žádné předměty pro tlumení nárazu v případě kolize.

Předpínače bezpečnostních pásů

Bezpečnostní pásy předních sedadel jsou vybaveny předpínači, které se při kolizi aktivují společně s airbagy. Předpínač automaticky zatáhne zpět dolní ukotvení bezpečnostního pásu a horní část pásu v oblasti ramene, čímž zmenší prověšení břišní a ramenní části pásu s cílem zabránit pohybu cestujícího vpřed.



Pokud se při nárazu předpínače a airbagy neaktivují, neznamená to, že nepracují správně. Obvykle to znamená, že síla pro jejich aktivaci není dostatečná nebo není přítomen požadovaný typ síly.

Krajní sedadla v zadní řadě jsou za účelem navinutí bezpečnostního pásu a omezení pohybu cestujícího vpřed vybavena ramenními předpínači.

⚠ UPOZORNĚNÍ: Sestavu předpínače neohýbejte, nesedejte na ni ani s ní nijak nemanipulujte. Mohlo by dojít k jejímu poškození a narušení správné funkčnosti systému bezpečnostního pásu.

⚠ UPOZORNĚNÍ: Po aktivaci předpínačů bezpečnostních pásů je nutné předpínače vyměnit. Po jakékoli nehodě nechte airbagy, předpínače bezpečnostních pásů a všechny související součásti zkontrolovat a v případě potřeby vyměnit.

Kontrola bezpečnostních pásů

Chcete-li se ujistit, že bezpečnostní pásy správně fungují, proveďte na jednotlivých pásích tyto tři jednoduché kontroly.

1. Při zapnutém bezpečnostním pásem rychle a silně zatáhněte za pás v blízkosti zámku. Západka musí zůstat pevně zajištěná.
2. Při zapnutém bezpečnostním pásem rychle a silně zatáhněte za pás v blízkosti dveří. Pevné uchycení bezpečnostního pásu by mělo zůstat bezpečně zajištěné. Toto uchycení se nikdy nepokoušejte demontovat.
3. Vytáhněte rozepnutý bezpečnostní pás v celé délce. Zkontrolujte, zda při vytahování nezadrhává, a pohledem zkontrolujte pás z hlediska opotřebení. Nechte pás navinout a zkontrolujte, zda se navine celý a plynule.
4. Při zcela vytaženém pásem pás uchopte za západku a rychle zatáhněte směrem dopředu. Mechanismus by se měl automaticky zablokovat a zabránit dalšímu vytažení.

Pokud bezpečnostní pás při některém z těchto testů selže, neprodleně proveďte opravu. Nepřepravujte osoby na sedadle s vadným bezpečnostním pásem.















Informace o čištění bezpečnostních pásů jsou uvedeny v části [Bezpečnostní pásy](#).

Výstrahy bezpečnostního pásu

⚠ UPOZORNĚNÍ: Všichni cestující musí vždy používat bezpečnostní pásy a to i při jízdě na velmi krátkou vzdálenost. Opomenutí této kontroly zvyšuje riziko vážného nebo smrtelného zranění v případě nehody.



Bezpečnostní pásy

-  **UPOZORNĚNÍ:** Malé děti upoutejte do vhodné dětské autosedačky podle popisu v návodu k obsluze. Vždy dodržujte všechny pokyny výrobce dětské autosedačky týkající se instalace.
-  **UPOZORNĚNÍ:** Zkontrolujte, zda jsou všechny bezpečnostní pásy použity správně. Nesprávně použitý bezpečnostní pás zvyšuje v případě nehody riziko zranění nebo smrtelného zranění.
-  **UPOZORNĚNÍ:** Nikdy nesedejte na žádnou část bezpečnostního pásu. Mohlo by dojít k poškození nebo nesprávné aktivaci bezpečnostních prvků.
-  **UPOZORNĚNÍ:** Neumísťujte bezpečnostní pásy na tvrdé, křehké nebo ostré předměty v oděvu, například pera, klíče, brýle apod. Tlak bezpečnostního pásu na tyto předměty může způsobit zranění.
-  **UPOZORNĚNÍ:** Bezpečnostní pásy nepoužívejte, pokud je kterákoli část popruhu překroucená.
-  **UPOZORNĚNÍ:** Každou jednotlivou sestavu bezpečnostního pásu smí používat pouze jeden cestující. Je nebezpečné zapínat bezpečnostní pás kolem dítěte sedícího na klíně cestujícího.
-  **UPOZORNĚNÍ:** Bezpečnostní pásy použité při nehodě musí být zkontrolovány nebo vyměněny společností Tesla i v případě, že není zřejmé žádné poškození.
-  **UPOZORNĚNÍ:** Bezpečnostní pásy vykazující opotřebení nebo pásy, které jsou naříznuté či jiným způsobem poškozené, je nutné ihned vyměnit.
-  **UPOZORNĚNÍ:** Zabraňte znečištění součástí bezpečnostního pásu chemikáliemi, kapalinami, prachem, nečistotami a čisticími prostředky. Pokud se bezpečnostní pás nenavine zpět nebo ho nelze zajistit v zámku, musí být neprodleně vyměněn. Naplánujte si pomocí mobilní aplikace návštěvu servisu.
-  **UPOZORNĚNÍ:** Neprovádějte žádné úpravy, které by mechanismu bezpečnostního pásu bránily navinout prověšení nebo které by znemožnily seřízení pásu. Při prověšení bezpečnostního pásu se výrazně snižuje úroveň ochrany cestujícího.
-  **UPOZORNĚNÍ:** Neprovádějte úpravy, které by mohly ovlivnit funkci bezpečnostního pásu nebo způsobit jeho nefunkčnost.
-  **UPOZORNĚNÍ:** Nepoužívejte neoriginální produkty určené k zajištění pohodné jízdy, které se upevňují k bezpečnostním pásům.
-  **UPOZORNĚNÍ:** Pokud se bezpečnostní pásy nepoužívají, musí být zcela navinuté a nesmí viset prověšené. Pokud se bezpečnostní pás zcela nenavine, naplánujte si návštěvu servisu.
-  **UPOZORNĚNÍ:** Systém bezpečnostních pásů neobsahuje žádné součásti opravitelné uživatelem a může obsahovat pyrotechnické prvky. Součásti nerozebírejte, nedemontujte ani nevyměňujte.

Pokyny pro přepravu dětí

Děti musí vždy sedět připoutané v dětské autosedačce odpovídající věku, hmotnosti a vzrůstu dítěte. Pokud je ve vaší zemi povoleno zákonem přepravovat děti na předním sedadle spolujezdce, nesmí na tomto sedadle nikdy cestovat děti, když je zapnutý příslušný airbag (viz [Airbagy](#)), a to ani v případě použití dětské autosedačky nebo podsedačku. Hrozí VÁŽNÉ nebo SMRTELNÉ ZRANĚNÍ dítěte.

Přečtěte si následující výstražný štítek, který se nachází na slunečních clonách.

POZNÁMKA: Níže uvedený obrázek slouží pouze pro ilustrační účely a nemusí být stejný jako štítek ve vašem vozidle.



Stav čelního airbagu spolujezdce se zobrazuje v horním rohu dotykové obrazovky.



Před jízdou s dítětem na předním sedadle spolujezdce (pokud je to ve vaší zemi povoleno) vždy dvakrát zkontrolujte stav čelního airbagu a ujistěte se, že je VYPNUTÝ.



Pokud na předním sedadle spolujezdce následně sedí dospělá osoba, nezapomeňte zkontrolovat, že je čelní airbag ZAPNUTÝ.

Podrobnosti o způsobu ovládní čelního airbagu spolujezdce jsou uvedeny v části [Airbagy](#).



UPOZORNĚNÍ: Pokud je na zadním sedadle za sedadlem řidiče nainstalována dětská autosedačka, nepoužívejte funkci **Snadný vstup** (viz popis v části [Profily řidiče](#)) k automatickému posunutí sedadla řidiče do polohy zcela vzadu. Vzhledem k menší mezeře může sedadlo při pohybu narazit do nohou dítěte a způsobit mu zranění nebo odsunout dětskou autosedačku.



Výběr dětské autosedačky

V následujících tabulkách jsou uvedeny pokyny pro dětské autosedačky s upevněním bezpečnostním pásem nebo upevněním ISOFIX/i-Size podle hmotnosti dítěte.

⚠ UPOZORNĚNÍ: Je odpovědností řidiče znát a dodržovat všechny příslušné platné zákony a nařízení v zemích, kde se Model S používá. V některých zemích nesmí děti sedět na předním sedadle spolujezdce.

Dětské autosedačky s upevněním bezpečnostním pásem

Hmotnostní skupina		Přední spolujezdec	Zadní krajní	Zadní prostřední ^C
Skupina 0	do 10 kg	X	U	U
Skupina 0+	do 13 kg	L ^A	U	U
Skupina I	9–18 kg	UF ^B	U, UF	U, UF
Skupina II	15–25 kg	UF ^B	U, UF	U, UF
Skupina III	22–36 kg	UF ^B	U, UF	U, UF

U: Univerzální dětská autosedačka orientovaná proti směru jízdy.

UF: Univerzální dětská autosedačka orientovaná ve směru jízdy.

L: Vhodné pro tyto dětské autosedačky – Maxi-Cosi Cabrio/Cabriofix E4 04443517 nebo Takata Mini E4 04443717.

X: Poloha není vhodná pro děti v této hmotnostní skupině.

^ASedadlo musí být nastaveno do nejnižší polohy a zcela dozadu.

^BSedadlo musí být nastaveno do nejvyšší polohy a zcela dozadu.

^CPokud je váš Model S vybaven volitelnými luxusními zadními sedadly, není zadní prostřední sedadlo k dispozici.

POZNÁMKA: Podsedáky upevněte pouze pomocí bezpečnostních pásů (nepoužívejte systém ISOFIX/i-Size).



Dětské autosedačky s upevněním ISOFIX

POZNÁMKA: ISOFIX/i-Size je mezinárodní standard ukotvení dětské autosedačky v osobních automobilech.

Hmotnostní skupina		Třída velikosti	Upevnění	Zadní krajní poloha ISOFIX
Skupina 0	do 10 kg	E	R1 POZNÁMKA: Podsedáky upevněte pouze pomocí bezpečnostních pásů (nepoužívejte ISOFIX).	IL
Skupina 0+	do 13 kg	E	R1	IL ^{A, C}
		D	R2	IL ^{A, C}
		C	R3	IL ^{A, C}
Skupina I	9–18 kg	D	R2	IL ^B
		C	R3	IL ^B
		B	F2	IUF, IL ^{B, D}
		B1	F2X	IUF, IL ^{B, D}
		A	F3	IUF, IL ^{B, D}

IL: Vhodné pro všechny polouniverzální dětské autosedačky (orientované ve směru nebo proti směru jízdy s opěrnou nohou).

IUF: Vhodné pro všechny univerzální dětské autosedačky (orientované ve směru jízdy, s popruhem).

^ADoporučení: Takata Mini E4 04443717.

^BDoporučení: Takata Midi E4 04444204.

^CDoporučení: Maxi-cosi Cabriofix/Easyfix E4 04443517.

^DDoporučení: Maxi-cosi Pearl/Familyfix E4 043908.

⚠ UPOZORNĚNÍ: Kotevní body ISOFIX/i-Size nepoužívejte u dětských autosedaček nebo podsedáků s integrovaným bezpečnostním pásem, pokud součet hmotnosti dítěte a autosedačky přesahuje 33 kg.



Přeprava větších dětí

Pokud je dítě pro dětskou autosedačku příliš velké, ale není dostatečně vysoké pro použití bezpečnostního pásu vozidla, použijte podsedák odpovídající věku a vzrůstu dítěte. Při používání a instalaci podsedáku pečlivě dodržujte pokyny výrobce.

Dva způsoby instalace

POZNÁMKA: Při instalaci dětské autosedačky vždy dodržujte pokyny jejího výrobce.

Kromě mnoha dalších variant existují dva základní typy dětských autosedaček, které se liší podle způsobu upevnění k sedadlu:

- Bezpečnostní pás – upevnění bezpečnostním pásem vozidla (viz [Instalace dětské autosedačky s upevněním bezpečnostním pásem](#)).
- ISOFIX/i-Size – upevnění k integrovaným kotevním třmenům sedadel (viz [Instalace dětské autosedačky s upevněním ISOFIX](#)).

Některé dětské autosedačky lze upevnit oběma způsoby. Při výběru způsobu instalace se řiďte pokyny výrobce dětské autosedačky, kde jsou uvedeny podrobné montážní pokyny.

Systémy využívající upevnění bezpečnostním pásem vozidla lze instalovat na kterékoli sedadlo vozu Model S. Autosedačky se systémem ISOFIX/i-Size lze instalovat na kterékoli zadní krajní sedadlo. Níže najdete podrobnosti o dětských autosedačkách, které lze používat na jednotlivých sedadlech.

POZNÁMKA: ISOFIX a i-Size jsou mezinárodní standardy integrovaných kotevních bodů používaných v osobních vozidlech k upevnění dětských autosedaček.



UPOZORNĚNÍ: Kotevní body ISOFIX/i-Size nepoužívejte u dětských autosedaček nebo podsedáků s integrovaným bezpečnostním pásem, pokud součet hmotnosti dítěte a autosedačky přesahuje 33 kg.

Instalace dětské autosedačky s upevněním bezpečnostním pásem

Nejprve zkontrolujte, zda dětská autosedačka odpovídá hmotnosti, výšce a věku dítěte.

Neoblékejte dítě do objemného oblečení a mezi dítě a autosedačku nevkládejte žádné předměty.

Délku popruhů postroje upravte pro každé dítě a pro každou jízdu.

Vždy postupujte podle pokynů poskytnutých výrobcem dětské autosedačky. Obecná pravidla jsou uvedena níže.

1. Umístěte dětskou autosedačku do vozu Model S a zcela vytáhněte bezpečnostní pás. Bezpečnostní pás vedte a zapněte podle pokynů výrobce dětské autosedačky.



2. Dětskou autosedačku silně zatlačte do sedadla vozu Model S a nechte navinout volnou část bezpečnostního pásu tak, aby nebyl nikde prověšený.
3. Horní upevňovací popruhy upevněte podle pokynů výrobce dětské autosedačky (viz [Přípevnění horních upevňovacích popruhů](#)).

Instalace dětské autosedačky s upevněním ISOFIX

Dolní kotevní třmeny ISOFIX/i-Size jsou k dispozici na zadních krajních sedadlech. Kotevní třmeny se nacházejí mezi sedákem a opěradlem sedadla. Přesné umístění kotevních třmenů je označeno identifikačním tlačítkem dětské autosedačky vyobrazeným níže. Tlačítko se nachází na zadní straně sedadla přímo nad příslušným kotevním třmenem.

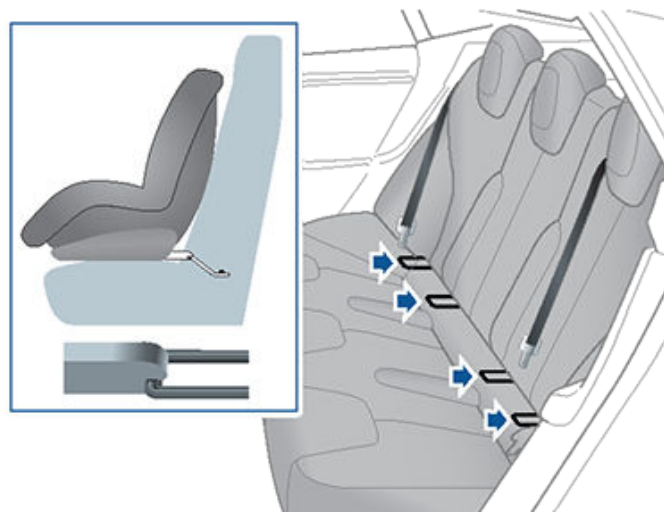
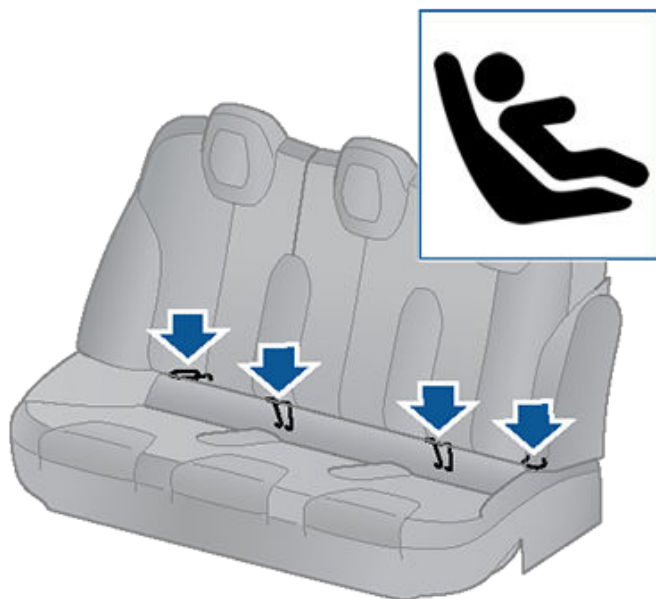

V zadní části vozu upevňujte dětské autosedačky se systémem ISOFIX/i-Size pouze na krajní sedadla. Na prostředním sedadle používejte pouze autosedačky s upevněním bezpečnostním pásem.



Při instalaci dětské autosedačky se systémem ISOFIX/i-Size si pečlivě přečtete a dodržujte pokyny jejího výrobce. Pokyny popisují postup upevnění autosedačky ke kotevním třmenům sedadla. Autosedačka musí zacvaknout na místo. Správnou polohu může být nutné ověřit silným zatlačením autosedačky k opěradlu.



Autosedačku instalujte tak, aby těsně přiléhala k opěradlu. Zkontrolujte, zda je dětská autosedačka připevněna těsně k sedadlu.



Před usazením dítěte se ujistěte, že je autosedačka bezpečně upevněna. Uchopte přední část autosedačky oběma rukama a pokuste se:

- Otočit autosedačkou ze strany na stranu.
- Zatáhnout za autosedačku směrem od sedadla.

Pokud se autosedačka pohybuje směrem od sedadla, západky nejsou zcela připevněny ke kotevním třmenům sedadla. Autosedačku je nutné znovu nainstalovat a pokus opakovat. Je důležité, aby byly obě západky autosedačky zcela zajištěny.

⚠ UPOZORNĚNÍ: Kotevní body ISOFIX/i-Size nepoužívejte u dětských autosedaček nebo podsadáků s integrovaným bezpečnostním pásem, pokud součet hmotnosti dítěte a autosedačky přesahuje 33 kg.

Přípevnění horních upevňovacích popruhů

Pokud je autosedačka vybavena horním popruhem, připevněte jeho hák ke kotevnímu bodu na zadní straně zadních sedadel.

POZNÁMKA: Umístění kotevních bodů nemusí být patrné, ale lze je najít podle výřezu v materiálu sedadla.

⚠ UPOZORNĚNÍ: Horní popruhy utáhněte podle pokynů výrobce dětské autosedačky.

⚠ UPOZORNĚNÍ: NA PROSTŘEDNÍM SEDADLE POUŽÍVEJTE POUZE AUTOSEDAČKY S UPEVNĚNÍM BEZPEČNOSTNÍM PÁSEM.

Pokud jsou k dispozici dva popruhy, umístěte je po obou stranách opěrky hlavy.

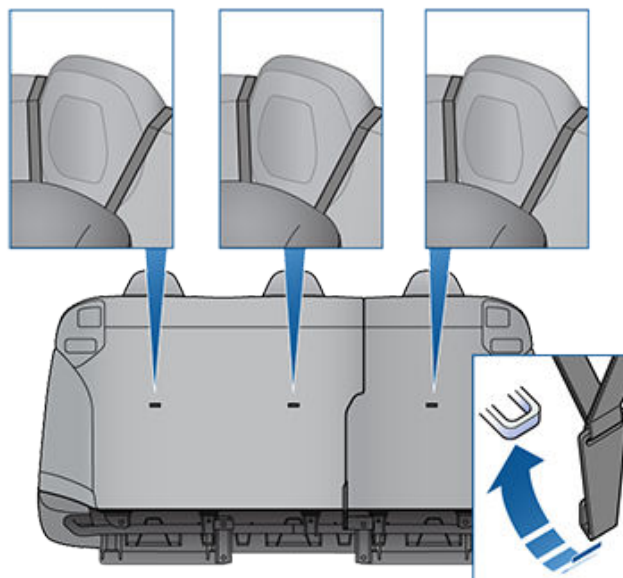

U autosedaček s jedním horním popruhem vedte popruh vždy přes horní část opěrky hlavy.

POZNÁMKA: Aby se popruh nemohl posunout do strany, opěrka hlavy se zdeformuje.

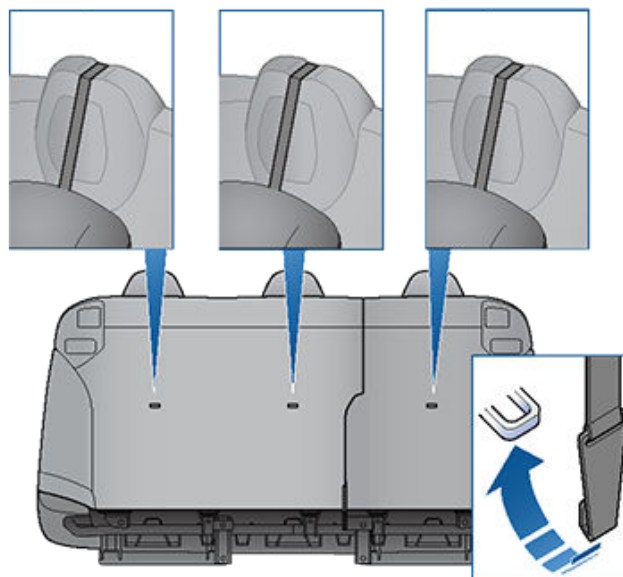



















Kontrola dětské autosedačky

Před usazením dítěte vždy zkontrolujte, zda není autosedačka uvolněná:

1. Uchopte autosedačku v místě pásu a zkuste ji posunout ze strany na stranu a zepředu dozadu.
2. Pokud se autosedačka pohybuje o více než 2,5 cm, je příliš volná. Utáhněte pás nebo dětskou autosedačku se systémem ISOFIX/i-Size upevněte znovu.
3. Pokud nemůžete pás více napnout, zkuste autosedačku umístit na jiné sedadlo, nebo použijte jinou autosedačku.

Dětské autosedačky - výstrahy

-  **UPOZORNĚNÍ:** Pokud je airbag AKTIVNÍ, nesmí na předním sedadle spolujezdce nikdy sedět děti, a to ani v případě použití dětské autosedačky nebo podsedačku. Nedodržíte-li tento pokyn, může dojít k vážnému nebo smrtelnému zranění.
-  **UPOZORNĚNÍ:** Nikdy nepoužívejte dětské autosedačky orientované proti směru jízdy na sedadlech chráněných aktivními airbagy. Nedodržíte-li tento pokyn, může dojít k vážnému nebo smrtelnému zranění. Přečtěte si výstražný štítek připevněný na sluneční cloně.
-  **UPOZORNĚNÍ:** Dětské autosedačky jsou určeny pro zajištění na sedadle vozidla břišními pásy nebo břišní částí tříbodového bezpečnostního pásu. V případě nehody hrozí dětem nebezpečí, pokud jejich autosedačky nejsou ve vozidle správně zajištěny.
-  **UPOZORNĚNÍ:** Nehodové statistiky dokládají, že děti jsou ve větším bezpečí, pokud jsou správně usazeny v autosedačkách na zadních sedadlech než na předních sedadlech.
-  **UPOZORNĚNÍ:** Nepoužívejte dětské autosedačky orientované ve směru jízdy, dokud vaše dítě nebude vážit nejméně 9 kg a nebude moci samostatně sedět. Dětská páteř a její krční část není až do věku dvou let dostatečně vyvinutá, aby vydržela zatížení při čelním nárazu.
-  **UPOZORNĚNÍ:** Nepřepravujte děti na klíně. Všechny děti musí být po celou dobu připoutány ve vhodné dětské autosedačce.
-  **UPOZORNĚNÍ:** Připomenutí bezpečnostního pásu na dotykové obrazovce nenahrazuje kontrolu řádného zajištění dětského cestujícího nebo dětské autosedačky. Snímače zatížení sedadla nemusí rozpoznat dětské cestující nebo dětské autosedačky.
-  **UPOZORNĚNÍ:** Bezpečné usazení dětí zajistíte dodržением pokynů uvedených v tomto dokumentu a pokynů poskytnutých výrobcem dětské autosedačky.

-  **UPOZORNĚNÍ:** Dítě by mělo sedět zády ke směru jízdy v dětské autosedačce vybavené integrovanými pětibodovými pásy co nejdéle.
-  **UPOZORNĚNÍ:** Nepoužívejte nastavce na bezpečnostní pás, kterým je připevněna dětská autosedačka nebo podsedaček.
-  **UPOZORNĚNÍ:** U větších dětí se vždy ujistěte, že mají podepřenou hlavu a pás dětské autosedačky není volný a je správně zapnutý. Ramenní část pásu musí být vedena mimo obličej a krk, a břišní část nesmí být vedena přes žaludek.
-  **UPOZORNĚNÍ:** K jednomu kotevnímu bodu nikdy nepřipevňujete dvě dětské autosedačky. V případě kolize nemusí být jeden kotevní bod schopen obě sedačky udržet.
-  **UPOZORNĚNÍ:** Kotevní třmeny pro dětské autosedačky jsou navrženy tak, aby vydržely zatížení správně upevněnou autosedačkou. Za žádných okolností nesmí být použity pro uchycení bezpečnostních pásů pro dospělé nebo postrojů, nebo pro upevnění jiných předmětů nebo vybavení.
-  **UPOZORNĚNÍ:** Stav postrojů a upevňovacích popruhů vždy zkontrolujte z hlediska opotřebení a poškození.
-  **UPOZORNĚNÍ:** Nikdy nenechávejte děti bez dozoru, ani když jsou připoutány do dětské autosedačky.
-  **UPOZORNĚNÍ:** Nikdy nepoužívejte dětskou autosedačku, která byla ve vozidle zúčastněném na dopravní nehodě. Nechte autosedačku zkontrolovat nebo ji vyměňte v souladu s pokyny výrobce dětské autosedačky.

Umístění airbagů

Airbagy se nacházejí přibližně na místech vyobrazených níže. Výstražné informace týkající se airbagů jsou na slunečních clonách.

Model S je vybaven airbagy a břišními/ramenními pásy na obou předních sedadlech. Airbag představuje dodatečné ochranné vybavení pro přední sedadla. Všichni cestující, včetně řidiče, musí mít vždy zapnuté bezpečnostní pásy bez ohledu na to, zda jejich místo je nebo není vybaveno airbagem, aby bylo v případě nehody minimalizováno riziko vážného nebo smrtelného zranění.

POZNÁMKA: U modelů s pravostranným řízením je umístění airbagů řidiče a spolujezdce obrácené.

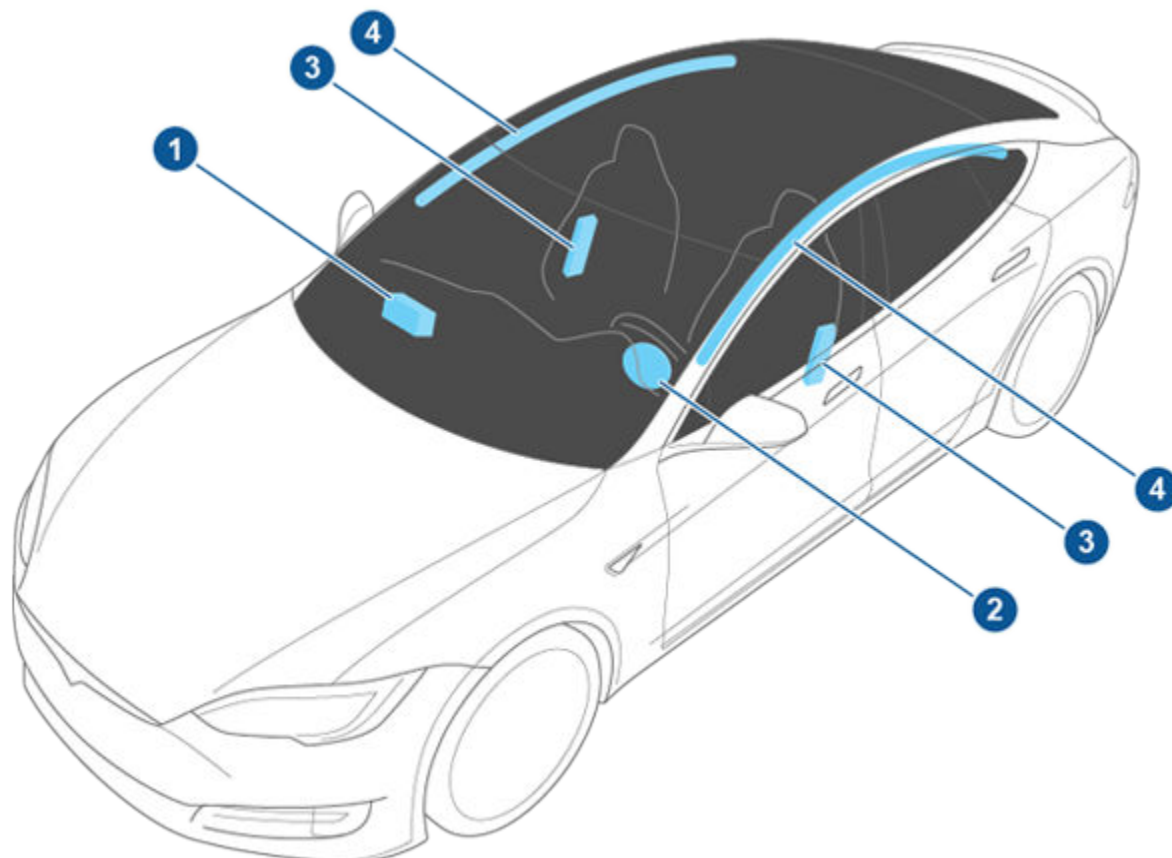

1. Čelní airbag spolujezdce
2. Čelní airbag řidiče
3. Boční airbagy v sedadlech
4. Hlavové airbagy

Princip funkce airbagů

Airbagy se nafouknou, když snímače zaznamenají náraz silnější, než jsou prahové hodnoty. Tyto prahové hodnoty jsou stanoveny tak, aby včas předpověděly závažnost nárazu a airbagy mohly ochránit cestující ve vozidle. Airbagy se nafouknou okamžitě, značnou silou a hlasitě. Nafouknutý airbag společně s bezpečnostním pásem omezuje pohyb osoby a snižuje tak nebezpečí zranění.

Čelní airbagy nejsou obvykle navrženy tak, aby se nafoukaly v případě zadního nárazu, převrácení, bočních nárazů, prudkého brzdění, nebo při přejetí výtluku. Stejně tak se čelní airbagy nemusí nafouknout při všech čelních nárazech, například při lehkých čelních nárazech, nárazech do podvozku nebo střetech s úzkými objekty (jako jsou sloupy). Může dojít k rozsáhlému povrchovému poškození vozidla, aniž by se airbagy nafoukly, a naopak i relativně malé strukturální poškození může způsobit jejich aktivaci. Vnější vzhled vozidla po kolizi proto není ukazatelem, zda se čelní airbagy měly nebo neměly nafouknout.

⚠ UPOZORNĚNÍ: Pokud máte v úmyslu upravit vozidlo pro postiženou osobu způsobem, který by zasáhl do systému airbagů, obraťte se na společnost Tesla.

Typy airbagů

Model S je vybaven následujícími typy airbagů:

- **Čelní airbagy:** Čelní airbagy jsou navrženy tak, aby omezily zranění v případech, kdy na předních sedadlech cestují větší děti nebo dospělé osoby. Dodržujte všechna doporučení a výstrahy týkající se přepravy dětí na předním sedadle spolujezdce (pokud je ve vaší zemi povolena).
- **Airbagy v sedadlech:** Boční airbagy v předních sedadlech pomáhají chránit oblast pánve a hrudníku cestujících. Airbag na vnitřní straně sedadla řidiče pomáhá chránit hlavu a trup: Airbagy v sedadlech na straně nárazu i na opačné straně vozidla se nafouknou v případě závažného bočního nárazu nebo závažného čelního nárazu s přesazením.
- **Hlavové airbagy:** Hlavové airbagy pomáhají chránit hlavu. Hlavové airbagy na straně nárazu i na opačné straně vozidla se nafouknou pouze v případě závažného bočního nárazu nebo při převrácení vozidla.

Kontrolka stavu airbagu

Stav čelního airbagu spolujezdce se zobrazuje na dotykové obrazovce:



Kontrolka deaktivace airbagu spolujezdce se na dotykové obrazovce zobrazuje, pouze pokud je čelní airbag spolujezdce VYPNUTÝ. Pokud je čelní airbag spolujezdce VYPNUTÝ, při nehodě se nenafoukne. Tato kontrolka se také zobrazuje, když je sedadlo neobsazené. Před jízdou s dítětem na předním sedadle spolujezdce (pokud je to ve vaší zemi povoleno) vždy dvakrát zkontrolujte stav čelního airbagu a ujistěte se, že je VYPNUTÝ.

POZNÁMKA: U vozidel vyrobených přibližně do prosince 2019 se kontrolka deaktivace airbagu spolujezdce *nezobrazuje*, když je sedadlo neobsazené.



Pokud na předním sedadle spolujezdce sedí dospělá osoba, nezapomeňte čelní airbag v zájmu její ochrany opět ZAPNOUT. Pokud je airbag spolujezdce ZAPNUTÝ, může se při nehodě nafouknout.

⚠ UPOZORNĚNÍ: Pokud je ve vaší zemi povoleno zákonem přepravovat děti na předním sedadle spolujezdce, je odpovědností řidiče zajistit, aby byl čelní airbag spolujezdce VYPNUTÝ. Na předním sedadle spolujezdce se zapnutým airbagem nikdy nesmí sedět děti, a to ani v případě použití dětské autosedačky nebo podsedáku. Hrozí VÁŽNÉ nebo SMRTELNÉ ZRANĚNÍ dítěte.

Ovládání čelního airbagu spolujezdce

Pokud na předním sedadle spolujezdce sedí dítě (i v případě, kdy sedí v dětské autosedačce nebo na podsedáku), **musíte čelní airbag spolujezdce deaktivovat**, aby v případě nehody nezpůsobil dítěti zranění. Než umístíte dětskou autosedačku na přední sedadlo spolujezdce, VYPNĚTE čelní airbag spolujezdce klepnutím na **Ovládací prvky > Bezpečnost > Čelní airbag spolujezdce**.

POZNÁMKA: Aby bylo možné ovládat čelní airbag spolujezdce, musí být přední sedadlo spolujezdce prázdné. Pokud snímač zatížení sedadla detekuje zatížení (například osobou, dětskou autosedačkou nebo jiným předmětem), ovládací prvek je zobrazen šedě. Před zapnutím nebo vypnutím čelního airbagu spolujezdce je nutné odstranit veškerou zátěž ze sedadla.

POZNÁMKA: Model S má kapacitní dotykovou obrazovku, která nemusí reagovat na dotyk, pokud nosíte běžné rukavice. Pokud dotyková obrazovka nereaguje, stáhněte si rukavice nebo používejte rukavice s vodivými konci prstů, určené pro ovládání kapacitních obrazovek.



Airbagy

- ⚠ UPOZORNĚNÍ:** Pokud čelní airbag spolujezdce deaktivujete ručně, musíte ho později opět aktivovat, aby byla na předním sedadle zajištěna ochrana dospělé osoby.
- ⚠ UPOZORNĚNÍ:** Pokud se čelní airbag spolujezdce neaktivuje nebo nedeaktivuje podle výše uvedených hodnot zatížení, obraťte se ihned na společnost Tesla.
- ⚠ UPOZORNĚNÍ:** Když je čelní airbag spolujezdce zapnutý, na předním sedadle nikdy nesmí cestovat děti. Nedodržíte-li tento pokyn, může dojít k vážnému nebo smrtelnému zranění. Je odpovědností řidiče zajistit, aby byl čelní airbag spolujezdce VYPNUTÝ před usazením dítěte na přední sedadlo.
- ⚠ UPOZORNĚNÍ:** Pokud se zdá, že čelní airbag spolujezdce nebo ovládací prvek pro **Čelní airbag spolujezdce** na dotykové obrazovce nefungují (například kontrolka stavu airbagu signalizuje, že je zapnutý, i když jste ho deaktivovali nebo naopak, nebo pokud je ovládací prvek pro zapínání nebo vypínání airbagu na dotykové obrazovce zobrazen šedě, přestože sedadlo není obsazené), neobsazujte přední sedadlo spolujezdce. Obraťte se ihned na společnost Tesla.

Zajištění přesnosti systému detekce spolujezdce

V zájmu zajištění přesnosti systému detekce spolujezdce musí spolujezdec na předním sedadle:

- Použít bezpečnostní pás.
- Sedět vzpřímeně uprostřed sedadla s rameny opřenými o opěradlo, s nohama pohodlně nataženými dopředu a s chodidly položenými na podlaze. Viz [Příklady správné a nesprávné polohy sezení](#).
- Sedět na sedadle a nezvedat se nad sedadlo (například vzepřením se nohama proti podlaze nebo vzepřením se rukama na středové konzole a loketní opěrce).
- Svléct mokré nebo objemné oblečení (například oblečení na lyže nebo s podšívku).

Kromě výše uvedeného mohou přesnost systému klasifikace cestujících omezovat také následující situace:

- Rádiový vysílač (například ruční vysílačky) položený na předním sedadle spolujezdce.
- Měnič AC/DC nebo zařízení napájené měničem (například mobilní telefon, tablet nebo počítač) položený na předním sedadle spolujezdce.
- Láhev nebo krabíčka s jídlem položená na sedadle, na kterém sedí dítě.
- Předměty uložené pod sedadlem nebo zaklíněné mezi opěradlem a sedákem.

- Těžké předměty položené na sedadle (aktovka, velká peněženka).
- Náklad zasahující do sedadla.
- Doplnky připevněné nebo položené mezi sedadlo a spolujezdce, například potahy, podložky, deky apod.

V uvedených situacích může docházet k rušení funkce snímače zatížení. Pokud jste vyloučili všechny uvedené možnosti a stav airbagu je stále nesprávný, požádejte cestujícího, aby si přesedl na zadní sedadlo a obraťte se na společnost Tesla.

POZNÁMKA: Snímač zatížení předního sedadla spolujezdce ovlivňuje pouze funkci čelního airbagu a bočních airbagů.

- ⚠ UPOZORNĚNÍ:** Nedodržení uvedených pokynů může mít za následek negativní ovlivnění přesnosti systému klasifikace cestujících (OCS), které může způsobit vážné nebo smrtelné zranění.
- ⚠ UPOZORNĚNÍ:** Pokud se čelní airbag spolujezdce nezapíná nebo nevypíná podle očekávání, neobsazujte přední sedadlo spolujezdce. Obraťte se na servis Tesla.
- ⚠ UPOZORNĚNÍ:** Neprovádějte žádné úpravy předního sedadla spolujezdce a nepoužívejte potahy sedadel, aby nedošlo k narušení přesnosti systému detekce spolujezdce. Úprava sedadla nebo použití potahů může v případě nehody bránit nafouknutí bočních airbagů v sedadle. Mohou rovněž snížit přesnost systému klasifikace cestujících.

Příklady správné a nesprávné polohy sezení

Správná poloha sezení:



Nesprávná poloha sezení – nohy spolujezdce musí být na podlaze:



Nesprávná poloha sezení – spolujezdec se nesmí posunout na sedáku dopředu:



Nesprávná poloha sezení – spolujezdec nesmí za jízdy sklápět opěradlo zcela dolů:



Doprovodný jev nafouknutí airbagu

- ⚠ UPOZORNĚNÍ:** Při nafukování airbagu se uvolňuje jemný prášek. Prášek může dráždit pokožku, proto jej důkladně vypláchněte z očí a všech řezných nebo povrchových zranění.

Po nafouknutí se airbagy vyfukují, aby cestujícím poskytovaly tlumicí efekt a neomezovaly výhled řidiče vpřed.

Pokud se airbagy nafoukly nebo pokud jste byli účastníky nehody, vždy nechte airbagy, předpínače bezpečnostních pásů a všechny další příslušné součásti zkontrolovat a případně vyměnit v servisu společnosti Tesla.

Při nehodě se kromě nafouknutí airbagů také:

- Odemknou dveře a vysunou kliky dveří.
- Rozsvítí výstražná světla.
- Rozsvítí vnitřní osvětlení.
- Deaktivuje vysoké napětí (pro obnovení napájení vysokým napětím je nutné kontaktovat servis společnosti Tesla).
- Předpínače bezpečnostních pásů zatahují ukotvení bezpečnostního pásu a popruh bezpečnostního pásu.

POZNÁMKA: V závislosti na povaze a síle nárazu se dveře nemusí při nehodě odemknout nebo nemusí být možné dveře otevřít. V takových případech může být nutné otevřít dveře ručně zevnitř vozu nebo se vyprostit jiným způsobem (například použít jiné dveře, rozbít okno atd.).

Výstražná kontrolka airbagu



Kontrolka airbagu na sdruženém přístroji zůstane v případě závady systému svítit. Tato kontrolka by se měla krátce rozsvítit pouze po prvním zapnutí napájení vozu Model S a v tomto případě po několika sekundách opět zhasne. Pokud zůstane svítit, obraťte se na společnost Tesla a vozidlo nepoužívejte.

Výstrahy airbagu

- ⚠ UPOZORNĚNÍ:** Na airbagy nebo do jejich okolí nepokládejte žádné předměty, protože by v případě nehody a nafouknutí airbagů mohly způsobit zranění.
- ⚠ UPOZORNĚNÍ:** Všichni cestující, včetně řidiče, musí mít vždy zapnuté bezpečnostní pásy bez ohledu na to, zda jejich místo je nebo není vybaveno airbagem, aby bylo minimalizováno riziko vážného nebo smrtelného zranění v případě nehody.
- ⚠ UPOZORNĚNÍ:** Spolujezdci na předním sedadle by neměli pokládat ruce na modul airbagu, protože airbag může při nafouknutí způsobit zlomeniny nebo jiná zranění.



Airbagy

- ⚠ UPOZORNĚNÍ:** Ve vozidle Model S nepoužívejte potahy sedadel. Mohly by v případě nehody bránit nafouknutí bočních airbagů v sedadlech. Mohou rovněž snížit přesnost systému detekce spolujezdce, pokud je jím vozidlo vybaveno.
- ⚠ UPOZORNĚNÍ:** Airbagy se nafukují značnou rychlostí a silou, která může způsobit zranění. Aby bylo riziko zranění minimální, musí cestující správně sedět, mít zapnuté bezpečnostní pásy a sedadlo posunuté co nejvíce dozadu.
- ⚠ UPOZORNĚNÍ:** Děti nesmí cestovat na předním sedadle spolujezdce, pokud tak neumožňují předpisy ve vaší zemi. Dodržujte všechny platné předpisy, které se týkají správného způsobu přepravy dětí podle jejich hmotnosti, vzrůstu a věku. Nejbezpečnějším místem pro přepravu dětí jsou zadní sedadla. Přeprava dětí v dětských autosedačkách orientovaných proti směru jízdy umístěných na sedadlech s aktivním airbagem může mít za následek vážné nebo smrtelné zranění.
- ⚠ UPOZORNĚNÍ:** Aby se boční airbagy mohly správně rozvinout, je nutné udržovat volný prostor mezi tělem cestujícího a vnitřní stěnou vozu Model S.
- ⚠ UPOZORNĚNÍ:** Cestující by si neměli opírat hlavu o dveře. V případě nafouknutí hlavového airbagu hrozí zranění.
- ⚠ UPOZORNĚNÍ:** Nedovolte spolujezdcům opírat si nohy, kolena ani jiné části těla o airbagy a místa v blízkosti airbagů.
- ⚠ UPOZORNĚNÍ:** Na čelní airbagy a místa v jejich blízkosti, boky předních sedadel, čalounění stropu po stranách vozidla, ani na žádné kryty airbagů nepřipevňujte ani nepokládejte žádné předměty, které by mohly bránit nafouknutí airbagu. Takové předměty by v případě nehody a nafouknutí airbagů mohly způsobit vážné zranění.
- ⚠ UPOZORNĚNÍ:** Po nafouknutí jsou některé díly airbagu horké. Nedotýkejte se jich, dokud nevychladnou.



Mobilní aplikace Tesla umožňuje komunikovat s vozem Model S na dálku pomocí telefonu iPhone® nebo Android™.

POZNÁMKA: Níže uvedené informace nemusí obsahovat všechny funkce dostupné v mobilní aplikaci Tesla. Pokud chcete získat přístup k novým a vylepšeným funkcím, stahujte aktualizované verze mobilní aplikace, jakmile jsou dostupné.

Používání mobilní aplikace

Postup nastavení mobilní aplikace Tesla pro komunikaci s vozem Model S:

1. Stáhněte si do telefonu mobilní aplikaci Tesla.
2. Zadejte přihlašovací údaje k účtu Tesla a přihlaste se do mobilní aplikace Tesla.
3. Chcete-li povolit mobilní přístup k vozu Model S, klepněte na **Ovládací prvky** > **Bezpečnost** > **Povolit mobilní přístup**.

Aby mohla mobilní aplikace komunikovat s vozidlem, musí být telefon i vozidlo připojeny k mobilní síti. Pokud parkujete v oblasti bez pokrytí mobilním signálem, například na krytém parkovišti, doporučuje společnost Tesla mít vždy k dispozici funkční klíč.

POZNÁMKA: Pokud potřebujete od společnosti Tesla pomoc se zamykáním z důvodu problému, na který se nevztahuje záruka – například v případě omezeného mobilního připojení – a nemáte k dispozici druhý klíč, nebudou náklady hrazeny asistenční službou.

POZNÁMKA: Společnost Tesla nepodporuje použití aplikací jiných subjektů ke kontaktu s vozem Model S.

Přehled

Domovská obrazovka mobilní aplikace Tesla umožňuje:

- Zobrazit název vozu (pokud existuje).
- Zobrazit odhadovaný dojezd vozu.
- Zobrazit zvolený režim jízdy (parkování, zpátečka, neutrální, jízda vpřed).
- Zamknout nebo odemknout vozidlo.
- Aktivovat maximální stupeň odmrázování za účelem zahřátí vozu při nízkých teplotách.
- Zkontrolovat informace o nabíjení vozidla a otevřít nebo zavřít nabíjecí port.

POZNÁMKA: Svislé červené vlnky vedle ikony akumulátoru signalizují, že se akumulátor aktivně zahřívá (i během nabíjení nebo přípravy k nabíjení).

- Otevřít přední zavazadlový prostor.
- Zobrazit stav počítadla km, číslo VIN a aktuální verzi firmwaru.

V mobilní aplikaci se zobrazí nastavení médií, která umožňují pozastavit, přehrát či posunout média aktuálně přehrávaná ve vozidle zpět nebo dopředu nebo upravit jejich hlasitost.

U podporovaných zdrojů videa odesílat videa do funkce Kino Tesla sdílením odkazu přes mobilní aplikaci. Vyhledat v telefonu film, pořad nebo video, které chcete přehrát, a stisknout tlačítko pro sdílení. Sdílet video s aplikací Tesla, které se zobrazí na dotykové obrazovce, pokud je ve voze Model S zařazena poloha parkování.

Profil

Na kartě Profil v horním rohu obrazovky telefonu (zobrazené jako ikona avatara) můžete:

- Přepínat na jiné vozidlo přiřazené k účtu Tesla v případě, že máte přístup k více než jednomu vozu.
- Procházet obchod Tesla.
- Spravovat informace o svém účtu a zobrazovat historii objednávek.
- Zobrazovat a nastavovat upozornění zobrazená na kartě nastavení, jako jsou synchronizace kalendáře, datum a čas aktivace bezpečnostního alarmu, aktualizace nabíjení a nové aktualizace softwaru. Aktualizace lze spouštět na dálku a kontrolovat jejich průběh.

Ovládací prvky

Na kartě s ovládacími prvky lze provádět následující operace:

- Otevřít přední nebo zadní zavazadlový prostor.
 - Zamknout nebo odemknout Model S na dálku.
- POZNÁMKA:** Pokud vozidlo odemknete z mobilní aplikace, znovu se automaticky neuzamkne.

- Otevírat a zavírat nabíjecí port.
- Zablíkat světly nebo aktivovat houkačku zaparkovaného vozu Model S pro jeho snadnější nalezení.
- Aktivovat jízdu bez klíče.

POZNÁMKA: Jízdu bez klíče lze použít v situaci, kdy nemáte k dispozici klíč nebo potřebujete dočasně obejít požadavek na zadání kódu PIN pro jízdu, protože jste zapomněli kód PIN nebo nereaguje dotyková obrazovka (viz [Kód PIN pro jízdu](#)).

- Otevírat a zavírat garážová vrata, pokud má vaše vozidlo naprogramované připojení k zařízení HomeLink, je-li k dispozici (viz [Chytrá garáž](#)).
- Otevřít okna.



Klimatizace

Můžete kontrolovat teplotu interiéru, ovládat vyhřívání sedadel, odmrazovat čelní sklo a před jízdou kabinu ochladit nebo vyhřát (i pokud je v garáži):

- Zapnutím nebo vypnutím funkce odmrazování, což provedete potažením prstem nahoru z dolní části obrazovky, můžete rozmrazit sníh a led na čelním skle, oknech a zpětných zrcátkách.
- Otevřít nebo zavřít střešní okno.
- Nastavit požadovanou teplotu v kabině a zapnout nebo vypnout vyhřívání volant a vyhřívání sedadel.

Při přípravě vozu Model S před jízdou pomocí mobilní aplikace se podle potřeby zahřívá také akumulátor. Mobilní aplikace vás upozorní, jakmile je ve voze dosažena požadovaná teplota.

POZNÁMKA: Za extrémně chladného počasí nebo při námraze může západka nabíjecího portu zamrznout. V případech, kdy nelze vyjmout či vložit nabíjecí kabel nebo nelze používat nabíjení Supercharging kvůli zamrzlé západce, aktivujte pomocí mobilní aplikace Tesla přípravu vozidla před jízdou v režimu **HI** na dobu přibližně 30 až 45 minut (k přípravě vozidla před jízdou je nutné použít mobilní aplikaci; nastavení klimatizace na **HI** pomocí dotykové obrazovky není účinné). To může pomoci uvolnit led na západce nabíjecího portu, aby bylo možné odpojit nebo připojit nabíjecí kabel.

Poloha

Vyhledejte polohu vozu Model S nebo sledujte jeho pohyb na mapě.

Funkce Summon

Model S lze parkovat nebo přivolat pomocí funkce Summon (viz [Funkce Summon](#)) nebo Smart Summon (viz [Smart Summon](#)).

Plán

Zapněte plánované nabíjení nebo plánovaný odjezd pro přípravu vozu před jízdou. Více informací je uvedeno v části [Plánované nabíjení a plánovaný odjezd](#).

Zabezpečení

Pomocí karty zabezpečení lze provádět následující operace:

- Zapnout/vypnout režim Sentry Mode (viz [Jak používat režim Sentry Mode \(kamera + aplikace\)](#)).
- Zapnout/vypnout režim obsluhy cizí osobou (viz [Režim obsluhy cizí osobou](#)).

- Zapnout/vypnout režim omezení rychlosti a přijímat oznámení v případě, že je rychlost vozidla přibližně 5 km/h od zvolené maximální rychlosti (viz [Režim omezení rychlosti](#)).

Upgrady

Prohlédněte si a zakupte nejnovější dostupné upgrady vozu, například systém plně autonomního řízení.

Servis

Viz část [Plánování návštěvy servisu](#), kde jsou uvedeny informace o naplánování servisu pomocí mobilní aplikace.

Asistenční služby

Prohlédněte si možnosti asistenčních služeb a požádejte o asistenční služby (jsou-li k dispozici). Více informací o asistenčních službách je uvedeno v části [Kontaktování asistenčních služeb Tesla](#).

Udělení přístupu druhému řidiči

V mobilní aplikaci Tesla můžete přidat nebo odebrat oprávnění k přístupu dalšímu řidiči.

POZNÁMKA: Je vyžadována aplikace Tesla ve verzi 4.3.1 nebo vyšší. Další řidiči mohou použít dříve zaregistrovaný účet Tesla nebo si v aplikaci vytvořit nový účet Tesla.

Chcete-li přidat dalšího řidiče, vyberte aplikaci Tesla na domovské obrazovce vozu, přejděte do části **Zabezpečení > Přidat řidiče** a postupujte podle pokynů na obrazovce.

POZNÁMKA: Další řidič bude mít přístup ke všem funkcím aplikace, s výjimkou nákupu upgradů.

Chcete-li odebrat přístup, otevřete mobilní aplikaci, přejděte do části **Zabezpečení > Správa řidičů** a postupujte podle pokynů na obrazovce.

Wi-Fi je k dispozici jako způsob datového připojení, které je často rychlejší než mobilní datové sítě. Připojení Wi-Fi je užitečné zejména v oblastech s omezeným nebo žádným mobilním signálem. Společnost Tesla doporučuje pro zajištění rychlých a spolehlivých aktualizací softwaru a map nechat Model S připojený k síti Wi-Fi, kdykoli je to možné (například když je zaparkovaný přes noc).

Připojení k síti Wi-Fi:

1. Klepněte na **Ovládací prvky** > **Ikona Wi-Fi** v horní části dotykové obrazovky obrazovky **Ovládací prvky**. Model S začne vyhledávat a zobrazovat nalezené dostupné sítě Wi-Fi v dosahu.

POZNÁMKA: Pokud se v seznamu nezobrazí známá síť Wi-Fi, přejedte s vozidlem Model S blíž k přístupovému bodu nebo zvažte použití zařízení pro zesílení signálu.

POZNÁMKA: Při připojování k síti 5 GHz (pokud je k dispozici) zkontrolujte, které kanály jsou ve vaší oblasti podporovány.

Podporované kanály sítě 5 GHz

36-48	52-64	100-140	149-165
✓			✓

2. Vyberte síť Wi-Fi, kterou chcete použít, zadejte heslo (pokud je požadováno) a klepněte na **Potvrdit**.

POZNÁMKA: Model S v současné době nepodporuje připojení k sítím Wi-Fi s přihlašovacím portálem (síť Wi-Fi běžně používané veřejnými hotspoty, u kterých je vyžadován přístup prostřednictvím webového portálu a souhlas s podmínkami použití služby).

3. Model S se připojí k síti Wi-Fi. Kdykoli je síť v dosahu, Model S se k ní automaticky připojí.

Můžete se také připojit ke skryté síti, která není zobrazena na seznamu nalezených sítí. Klepněte na **Nastavení Wi-Fi**, do dialogového okna zadejte název sítě, vyberte nastavení zabezpečení a poté klepněte na **Přidat síť**.

POZNÁMKA: Pokud bude v dosahu více již dříve využívaných sítí, Model S se připojí k poslední použité síti.

POZNÁMKA: V servisních centrech Tesla se Model S automaticky připojí k servisní Wi-Fi síti Tesla.

Hotspoty a konektivita

Pro přístup k internetu lze rovněž využít mobilní hotspot nebo internetové připojení vašeho telefonu (podléhá poplatkům a omezením poskytovatele mobilních služeb). Pokud chcete zůstat připojeni k síti Wi-Fi po zařazení polohy pro jízdu vpřed nebo zpátečky, vyberte na obrazovce pro nastavení Wi-Fi příslušné připojení a poté klepněte na **Zachovat připojení při jízdě**.



Kompatibilita s Bluetooth®



Ve voze Model S můžete používat různá zařízení Bluetooth za předpokladu, že jsou spárována a v provozním dosahu. Například můžete spárovat telefon s podporou technologie Bluetooth a používat ho v režimu hands-free. Kromě telefonů lze s vozem Model S spárovat i jiná zařízení Bluetooth. Například lze párovat zařízení iPod Touch, iPad nebo tablet se systémem Android atd. za účelem přehrávání hudby.

Před používáním funkcí telefonu nebo jiných zařízení Bluetooth prostřednictvím vozu je třeba zařízení s vozem Model S spárovat. Spárování umožní komunikaci vašich zařízení Bluetooth s vozem Model S. Spárovat lze až deset telefonů Bluetooth. Pokud jste neoznčili konkrétní telefon jako **Prioritní zařízení** nebo pokud není telefon označený jako **Prioritní zařízení** v dosahu, Model S vždy připojí poslední použitý telefon (za předpokladu, že je v dosahu). Postup připojení k jinému telefonu naleznete v části [Připojení ke spárovanému zařízení](#).

POZNÁMKA: U mnoha telefonů se technologie Bluetooth vypíná v případě, že je jejich baterie téměř vybitá.

POZNÁMKA: Přestože technologie Bluetooth obvykle podporuje bezdrátovou komunikaci na vzdálenost přibližně až devět metrů, může se výkon lišit podle používaného telefonu nebo zařízení.

Párování zařízení Bluetooth

Spárování telefonu Bluetooth lze používat k telefonování, k přístupu k seznamu kontaktů a posledních hovorů apod. Z telefonu bude rovněž možné přehrávat multimediální soubory. Po spárování telefonu se k němu Model S bude moci připojit vždy, když bude telefon v dosahu.

Při párování telefonu usedněte do vozu Model S a postupujte podle následujících pokynů:

1. Zkontrolujte, zda je zapnutá dotyková obrazovka i telefon.
2. V telefonu aktivujte Bluetooth a ujistěte se, že je telefon možné vyhledat.

POZNÁMKA: U některých telefonů může být nutné zbytek postupu dokončit v nabídce nastavení Bluetooth.

3. Klepněte na ikonu Bluetooth v horní části dotykové obrazovky.

4. Na dotykové obrazovce klepněte na **Přidat nové zařízení** > **Spustit vyhledávání**. Na obrazovce nastavení Bluetooth se zobrazí seznam všech dostupných zařízení Bluetooth v provozní vzdálenosti.
5. Vyberte telefon (nebo zařízení) ke spárování. Při párování telefonu se na obrazovce nastavení Bluetooth zobrazí náhodně vygenerované číslo. V telefonu se také zobrazí číslo.
6. Zkontrolujte, zda se číslo zobrazené v telefonu shoduje s číslem na obrazovce nastavení Bluetooth. Následně na telefonu potvrďte, že chcete provést párování.
7. Pokud telefon zobrazí výzvu, nastavte, zda chcete vozu Model S povolit přístup ke svým osobním informacím, jako je kalendář, kontakty nebo multimediální soubory (viz [Import kontaktů a posledních hovorů](#)).

Po spárování se Model S automaticky připojí k zařízení a na obrazovce nastavení Bluetooth se signalizuje aktivní připojení symbolem Bluetooth vedle názvu zařízení.

Nastavení připojeného zařízení lze kdykoli zobrazit a změnit na obrazovce nastavení Bluetooth. Připojený telefon lze například označit jako **Prioritní zařízení**. To je užitečné v situacích, kdy připojíte více telefonů a příslušné telefony ve voze Model S často používáte. Model S se automaticky nejdříve pokouší připojit k prioritnímu zařízení. Pokud není určeno prioritní zařízení nebo toto zařízení není v dosahu, Model S se připojí k poslednímu použitému telefonu (pokud je to možné).

Vozidla vyrobená přibližně do dubna 2018: Pokud párování Bluetooth trvá příliš dlouho, resetujte funkci Bluetooth klepnutím na **Ovládací prvky** > **Servis** > **Resetovat Bluetooth**. Může být nutné několik minut počkat. Po dokončení resetování opakujte pokus o párování s vozem Model S. Po resetu funkce Bluetooth se mohou z vozu Model S vymazat veškerá dříve spárována zařízení.

Import kontaktů a posledních hovorů

Po spárování telefonu lze pomocí obrazovky nastavení Bluetooth určit, zda chcete povolit přístup ke kontaktům, posledním hovorům a textovým zprávám telefonu. Pokud přístup povolíte, můžete pomocí aplikace telefonu posílat zprávy osobám v seznamu kontaktů a posledních hovorů a volat jim (viz [Telefon, kalendář a webové konference](#)). Před importem kontaktů může být nutné na telefonu povolit synchronizaci, nebo v překryvném okně na telefonu potvrdit, že chcete provést synchronizaci kontaktů. Postup se liší podle typu používaného telefonu. Podrobnosti najdete v návodu k obsluze vašeho telefonu.

POZNÁMKA: Přístup ke kontaktům a posledním hovorům můžete kdykoli zapnout nebo vypnout klepnutím na ikonu Bluetooth na dotykové obrazovce, výběrem telefonu a následnou změnou nastavení souvisejících s přístupem.

Zrušení spárování zařízení Bluetooth

Pokud chcete telefon nebo zařízení Bluetooth odpojit a později ho znovu použít, klepněte na **Odpojit** na obrazovce nastavení Bluetooth. Pokud zařízení s vozem Model S nechcete nadále používat, klepněte na **Zapomenout toto zařízení**. Pokud zařízení odeberete a budete ho chtít s vozem Model S znovu použít, je třeba znovu provést párování (viz [Párování zařízení Bluetooth](#)).

POZNÁMKA: Telefon se automaticky odpojí při každém opuštění vozu Model S.

Připojení ke spárovanému zařízení

Model S se automaticky připojuje k telefonu, který jste na obrazovce nastavení Bluetooth označili jako **Prioritní zařízení**. Pokud jste telefon nenastavili jako prioritní, Model S se připojuje k telefonu, ke kterému byl naposledy připojen, za předpokladu, že je telefon v provozním dosahu a je v něm zapnutá technologie Bluetooth. Pokud poslední připojený telefon není v dosahu, pokusí se připojit k dalšímu telefonu, se kterým byl spárován.

Chcete-li se připojit k jinému telefonu, klepněte na ikonu Bluetooth v horní části dotykové obrazovky. Na obrazovce nastavení Bluetooth se zobrazí seznam spárovaných telefonů. Vyberte telefon, ke kterému se chcete připojit, a klepněte na **Připojit**. Pokud telefon, ke kterému se chcete připojit, není v seznamu uvedený, musíte telefon spárovat. Viz [Párování zařízení Bluetooth](#).

Po připojení se na obrazovce nastavení Bluetooth vedle názvu telefonu zobrazí symbol Bluetooth, který indikuje spojení vozu Model S s telefonem.



Používání aplikace Telefon



Pokud je telefon připojen k vozu Model S pomocí Bluetooth (viz [Bluetooth](#)) a povolili jste přístup k informacím v telefonu (viz [Import kontaktů a posledních hovorů](#)), můžete prostřednictvím aplikace telefonu zobrazit libovolný kontakt v telefonu a uskutečňovat hovory v režimu hands-free.

- **Hovory:** Zobrazuje poslední hovory v chronologickém pořadí, přičemž poslední hovor je uveden jako první.
- **Zprávy:** Zobrazuje poslední zprávy v chronologickém pořadí, přičemž poslední zpráva je uvedena jako první. Umožňuje prohlížet, posílat a přijímat textové zprávy. Místo písemného zadávání textu zprávy stisknete tlačítko mikrofonu na pravé straně volant a zadejte text zprávy hlasem.



UPOZORNĚNÍ: Chcete-li omezit rozptylování při řízení a zajistit bezpečnost cestujících i dalších účastníků silničního provozu, nečtěte a neposíláte textové zprávy za jízdy. Během jízdy vždy věnujte pozornost dopravní situaci.

- **Kontakty:** Kontakty jsou zobrazeny v abecedním pořadí a lze je seřadit podle jména nebo příjmení. Můžete také vybrat písmeno v pravé části seznamu, čímž rychle přejdete ke jménům začínajícím vybraným znakem. Po klepnutí na jméno v seznamu kontaktů se v pravém podokně zobrazí čísla kontaktu spolu s dalšími dostupnými informacemi (např. adresa). Hovor zahájíte klepnutím na číslo kontaktu.
- **Oblíbené:** Zobrazuje kontakty označené v telefonu jako oblíbené.
- **Kalendář:** Zobrazuje záznamy v kalendáři telefonu (viz [Kalendář](#)). Pokud záznam obsahuje telefonní číslo nebo adresu, můžete klepnutím na příslušnou informaci v záznamu v kalendáři vytočit telefonní číslo nebo spustit navádění k cíli.

Telefonování

Telefonní hovor lze zahájit:

- Vyslovením hlasového příkazu (viz [Hlasové příkazy](#)). Hlasové příkazy představují praktický způsob, jak můžete bez použití obrazovky zavolat nebo napsat zprávu svým kontaktům.
- Výběrem kontaktu nebo posledního hovoru pomocí nabídky pod pravým tlačítkem procházení (viz [Používání pravých tlačítek na volantu](#)).
- Klepnutím na telefonní číslo uvedené v seznamu v aplikaci telefonu – kontakty, hovory nebo kalendář.
- Pomocí číselníku na obrazovce v aplikaci telefonu vozu Model S.

POZNÁMKA: Pokud je to bezpečné a povoleno zákonem, lze hovor rovněž zahájit vytočením čísla nebo výběrem kontaktu přímo z telefonu.

POZNÁMKA: Telefonní hovor lze také zahájit klepnutím na špendlík na mapě a výběrem čísla (pokud je k dispozici) na překryvné obrazovce.

Příjem telefonního hovoru

Jakmile telefon přijme příchozí hovor, zobrazí přístrojový panel a dotyková obrazovka číslo volajícího nebo jeho jméno (pokud je volající v seznamu kontaktů telefonu a Model S má přístup ke kontaktům).

Klepnutím na jednu z možností na dotykové obrazovce vyberte **Přijmout hovor** nebo **Ignorovat**. V závislosti na používaném telefonu a reproduktorech použitých při posledním hovoru vás může telefon vyzvat k výběru reproduktorů pro příchozí hovor.



UPOZORNĚNÍ: Při jízdě se vždy soustředte na řízení. Používání nebo nastavování telefonu za jízdy může mít za následek vážné nebo smrtelné zranění, a to i v případě, že je aktivní Bluetooth.



UPOZORNĚNÍ: Vždy dodržujte všechny platné zákony týkající se používání telefonu za jízdy, včetně, nikoli však výhradně zákonů, které zakazují psaní textových zpráv a které vyžadují hands-free ovládání.

Možnosti během hovoru

Při probíhajícím hovoru lze zobrazit nabídku hovoru na přístrojovém panelu stisknutím horního tlačítka na pravé straně volantu. Poté pomocí pravého tlačítka procházení vyberte požadovanou možnost (viz [Používání pravých tlačítek na volantu](#)). Hlasitost hovoru nastavíte otáčením levého tlačítka procházení na volantu během hovoru.

Kalendář



V kalendáři se zobrazují události z kalendáře vašeho telefonu (iPhone® nebo Android™) naplánované pro aktuální a následující den. Do aplikace telefonu je integrována aplikace kalendáře umožňující snadné volání do místa vaší schůzky podle záznamu v kalendáři. Je integrována také do navigačního systému a umožňuje navigaci do místa konání události.

1. Zkontrolujte, zda je telefon spárován s vozem Model S.
2. Zkontrolujte, zda jste přihlášení do mobilní aplikace Tesla.
3. V mobilní aplikaci Tesla klepněte na **Profil > Nastavení > Synchronizace kalendáře**.



POZNÁMKA: Chcete-li mít přístup ke všem funkcím kalendáře, doporučujeme používat nejnovější verzi mobilní aplikace.

4. V telefonu přejděte do části **Nastavení** a povolte přístup / udělte oprávnění ke sdílení kalendáře s mobilní aplikací Tesla. Mobilní aplikace poté může periodicky (a automaticky) zasílat data kalendáře z vašeho telefonu do vozu Model S.

Pokud událost kalendáře obsahuje adresu, signalizuje zobrazená navigační šipka, že klepnutím na adresu můžete spustit navigaci do místa události. Pokud se má událost v kalendáři uskutečnit do jedné hodiny a má přesně určenou adresu, dotyková obrazovka vás bude informovat o výhodnější trase s ohledem na provoz, i když navigaci aktivně nepoužíváte.

Pokud má událost přesně určenou adresu a má se uskutečnit do dvou hodin od vašeho nastoupení do vozu a zahájení jízdy, Model S vás bude automaticky navigovat na adresu události (viz [Automatická navigace](#)).

Veškeré poznámky související s událostí zobrazíte klepnutím na informační ikonu události. Pokud poznámky obsahují jedno nebo více telefonních čísel, u informační ikony se zobrazí ikona telefonu a kalendář zobrazí první nalezené telefonní číslo. Klepnutím na číslo zahájíte telefonní hovor. Telefonní hovor lze rovněž zahájit klepnutím na libovolné číslo na překryvné obrazovce poznámek k události (což je obzvlášť praktické při konferenčním hovoru). Pokud poznámky zahrnují odkaz na webovou adresu, můžete ji klepnutím na odkaz otevřít ve webovém prohlížeči.



Univerzální vysílač HomeLink



Pokud je vozidlo vybaveno univerzálním vysílačem HomeLink®, můžete ho naprogramovat pro ovládání až tří rádiových (RF) zařízení, například garážových vrat, bran, osvětlení a zabezpečovacího systému.

POZNÁMKA: V závislosti na datu výroby, oblasti prodeje a volitelné výbavě zvolené při nákupu vozu nejsou některá vozidla vybavena univerzálním vysílačem HomeLink.

⚠ UPOZORNĚNÍ: Nepoužívejte univerzální vysílač HomeLink se zařízeními, které nemá funkci bezpečnostního zastavení a obráceného chodu. Používání zařízení bez těchto bezpečnostních funkcí zvyšuje riziko vážného nebo smrtelného zranění.

Podporované režimy

Funkce HomeLink podporuje tři různé režimy přenosu, kterými vaše vozidlo komunikuje s rádiovým zařízením. Výběr režimu přenosu závisí na kompatibilitě vašeho rádiového zařízení:

- **Standardní režim:** Standardní režim použijte v případě, že je vaše rádiové zařízení vybaveno dálkovým ovladačem a zařízení je nutné dálkovým ovladačem ovládat (například dálkově ovládaná garážová vrata). Jedná se o nejčastěji používaný režim přenosu pro zařízení HomeLink.
- **Režim D nebo UR:** Režim D nebo UR použijte v případě, že rádiové zařízení není vybaveno dálkovým ovladačem a na přijímači je tlačítko „Learn“ (může se rovněž nazývat „Program“ nebo „Smart“). Režimy D a UR fungují podobně v tom, že Model S přímo komunikuje s přijímačem zařízení namísto dálkového ovládání.

POZNÁMKA: Režim D se používá především v Severní Americe, zatímco režim UR je oblíbený v Evropě, na Středním východě a v Asii. Chcete-li zjistit, se kterým režimem je vaše zařízení kompatibilní, kontaktujte společnost HomeLink (www.homelink.com) nebo zavolejte na číslo 1-800-355-3515).

Vaše zařízení lze nastavit na různé režimy. Například garážová vrata lze nastavit na standardní režim, hlavní bránu na režim D apod. Pro změnu režimu přenosu klepněte na ikonu HomeLink v horní části dotykové obrazovky a vyberte zařízení, které chcete upravit. Poté vyberte možnost **Naprogramovat** a zvolte požadovaný režim pro dané zařízení. Výběr potvrďte stisknutím **Nastavit režim** a poté postupujte podle pokynů na obrazovce.

U starších vozidel dojde při změně režimu jednoho zařízení ke změně režimu všech zařízení, proto buďte při změně režimu přenosu obezřetní. Zařízení nekompatibilní s vybraným režimem nemusí fungovat. Klepněte na ikonu HomeLink v horní části dotykové obrazovky a poté klepněte na **Změna vysílacího režimu..**

POZNÁMKA: Přečtěte si informace o svém zařízení HomeLink a určete, který režim je kompatibilní s vaším zařízením.

Programování zařízení HomeLink

Programování zařízení HomeLink®

1. Zaparkujte Model S tak, aby byl přední nárazník před zařízením, které chcete programovat.



POZOR: Vaše zařízení se může během programování otevřít nebo zavřít. Před programováním proto zkontrolujte, zda se v blízkosti zařízení nevyskytují žádné překážky nebo osoby.

2. Ověřte, že je v dálkovém ovládání zařízení funkční baterie. Společnost Tesla doporučuje před programováním zařízení HomeLink vyměnit baterii v zařízení.
3. Klepněte na ikonu HomeLink v horní části dotykové obrazovky.
4. Klepněte na **Vytvořit připojení HomeLink**.
5. Na obrazovce HomeLink zadejte název zařízení a poté klepněte na **Zadat** nebo **Přidat nové zařízení HomeLink**.
6. Vyberte požadovaný režim (Standardní, Režim D nebo Režim UR) a poté klepněte na **Nastavit režim**.
7. Klepněte na **Spustit** a postupujte podle pokynů na obrazovce.

POZNÁMKA: Pokud se během programování zařízení zobrazí obrazovka s názvem „Train the receiver“, jedná se o časově omezený krok. Po stisknutí tlačítka Learn/Program/Smart na dálkovém ovládání zařízení máte pro návrat k vozidlu přibližně 30 sekund. Klepněte na **Pokračovat** a poté dvakrát stiskněte název programovaného zařízení HomeLink. Zvažte využití pomoci, abyste tento krok stihli dokončit do 30 sekund.

8. Jakmile je zařízení naprogramované, dokončete programování klepnutím na **Uložit**.
9. Zkontrolujte, zda zařízení HomeLink pracuje očekávaným způsobem. Úspěšné dokončení programování může v některých případech vyžadovat více pokusů.



Po naprogramování můžete zařízení ovládat klepnutím na odpovídající ikonu HomeLink na dotykové obrazovce. Funkce HomeLink si pamatuje umístění naprogramovaných zařízení. Při příjezdu ke známému místu se na dotykové obrazovce automaticky zobrazí ovladač HomeLink. Když odjíždíte, přestane se zobrazovat.

POZNÁMKA: Potřebujete-li další pomoc nebo máte-li dotazy týkající se kompatibility, kontaktujte společnost HomeLink (www.homelink.com nebo zavolejte na číslo 1-800-355-3515).

Automatické otevírání a zavírání

Chcete-li ovládat zařízení HomeLink bez použití dotykové obrazovky, můžete ho nastavit tak, aby se například brána otevřela, když přijíždíte a zavřela, když odjíždíte:

1. Klepněte na ikonu HomeLink v horní části dotykové obrazovky, klepněte na možnost **Nastavení HomeLinku** a poté vyberte zařízení, které chcete aktivovat.
2. Podle potřeby upravte nastavení zařízení HomeLink:
 - Pokud chcete, aby se zařízení při vašem příjezdu otevřelo, zaškrtněte políčko **Automatické otevření při příjezdu**
 - Klepnutím na šipky nastavte, v jaké vzdálenosti vozu Model S od brány se má brána otevřít.
 - Zaškrtněte políčko **Automatické zavření při odjezdu**, pokud chcete, aby se brána po odjezdu zavřela.
 - Chcete-li po příjezdu do příslušného HomeLink místa sklopit zrcátka, zaškrtněte políčko **Automaticky sklopná zrcátka**. To je užitečné při parkování v úzkých garážích.
 - Chcete-li, aby Model S vydal zvukové upozornění při odeslání signálu k otevření nebo zavření zařízení, zaškrtněte políčko **Zvuková signalizace pro automatické otevírání a zavírání**.

Když přijíždíte k bráně (nebo od ní odjíždíte), která je nastavena na automatický provoz, zobrazí stavová ikona funkce HomeLink odpočítávání, abyste věděli, kdy se brána automaticky otevře nebo zavře. Pokud nechcete, aby se brána automaticky otevírala a zavírala, klepněte kdykoli v době odpočítávání na **Přeskočit automatické otevírání** nebo **Přeskočit automatické zavírání**.

POZNÁMKA: Nespolehejte se, že systém HomeLink zajistí úplné uzavření zařízení.

Resetování polohy zařízení HomeLink

Pokud zaznamenáte situace, kdy přijíždíte k zařízení HomeLink a zařízení se neotevírá nebo se na dotykové obrazovce nezobrazí oznámení, když se blížíte k naprogramovanému zařízení, může být nutné resetovat polohu zařízení. Zaparkujte co nejbližší k zařízení HomeLink (garážová vrata, brána apod.) a zobrazte stránku nastavení zařízení HomeLink klepnutím na ikonu HomeLink v horní části dotykové obrazovky. Klepněte na název zařízení, které chcete resetovat, a poté klepněte na **Resetovat polohu**.

Odstranění zařízení

Chcete-li zařízení HomeLink odstranit, klepněte na ikonu HomeLink v horní části dotykové obrazovky a poté klepněte na možnost **Nastavení HomeLinku**. Klepněte na název zařízení, které chcete odstranit, a poté na **Smazat**.

POZNÁMKA: Můžete také provést reset do továrního nastavení, kterým odstraníte svá nastavení funkce HomeLink a všechny ostatní osobní údaje (uložené adresy, oblíbené skladby, importované kontakty apod.). Viz **Vymazání osobních údajů**.

POZNÁMKA: Z bezpečnostních důvodů vymažte v případě prodeje vozu Model S svá zařízení HomeLink.

Odstraňování problémů zařízení HomeLink

Standardní režim

Ve standardním režimu Model S zaznamenává signál z rádiového dálkového ovládání zařízení HomeLink. Dotyková obrazovka vás vyzve, abyste se postavili před vozidlo, namířili dálkové ovládání zařízení na přední nárazník a stiskli a přidrželi tlačítko, dokud světlomety neblíknou. Když světlomety bliknou, Model S si uložil dálkové ovládání do paměti a na dotykové obrazovce můžete klepnout na **Pokračovat**. Pokud světlomety neblíknou:

- Zkontrolujte baterie v dálkovém ovládání. Než začnete programovat, je dobré vyměnit baterie.
- Ujistěte se, že stojíte před vozem Model S s dálkovým ovládáním zařízení umístěným ve vzdálenosti do pěti cm od znaku Tesla.
- Stiskněte a podržte tlačítko na dálkovém ovládání zařízení, dokud neblíknou světlomety. V některých případech budete muset držet tlačítko na dálkovém ovládání stisknuté až tři minuty.



POZNÁMKA: Některá dálková ovládání HomeLink mohou namísto jednoho dlouhého stisknutí dálkového tlačítka vyžadovat několik krátkých stisknutí (každé stisknutí by mělo trvat přibližně jednu sekundu). Pokud je proces i po několikanásobném dlouhém stisknutí tlačítka neúspěšný, zkuste tlačítko opakovaně stisknout po dobu jedné sekundy.

Režimy D a UR

V režimech D a UR se přijímač zařízení naučí rozpoznávat Model S. Na dotykové obrazovce se zobrazí pokyn ke stisknutí tlačítka „Learn“ (může se rovněž nazývat „Program“ nebo „Smart“) na přijímači zařízení. Pokud tento postup nefunguje, nahlédněte do pokynů uvedených níže:

- Zaparkujte Model S nárazníkem co nejbližší ke garážovým vratům, bráně apod., které chcete naprogramovat.
- Ujistěte se, že držíte na přijímači stisknuté tlačítko Learn/Program/Smart. Postup uvedení přijímače do režimu ukládání do paměti naleznete v dokumentaci k rádiovému zařízení, které chcete programovat.
- Pokud se během programování zařízení zobrazí obrazovka s názvem „Train the receiver“, jedná se o časově omezený krok. Po stisknutí tlačítka Learn/Program/Smart na dálkovém ovládacím zařízení nebo přijímači máte pro návrat k vozidlu pouze přibližně 30 sekund. Klepněte na **Pokračovat** a poté dvakrát stiskněte název programovaného zařízení HomeLink. Při provádění tohoto postupu budete potřebovat pomoc druhé osoby.
- Většina zařízení zůstává v režimu ukládání do paměti pouze po dobu tří až pěti minut. Ihned po stisknutí tlačítka Learn/Program/Smart na zařízení postupujte podle pokynů zobrazených na dotykové obrazovce ve vozidle.

Potřebujete-li další pomoc nebo máte-li dotazy týkající se kompatibility, kontaktujte společnost HomeLink (www.homelink.com nebo zavolejte na číslo 1-800-355-3515).



Startování

Když otevřete dveře, abyste mohli nastoupit do vozu Model S, zapne se přístrojový panel a dotyková obrazovka a můžete začít používat všechny ovládací prvky. Jízda vozem Model S:

1. **Sešlápněte brzdový pedál** – zapne se napájení a Model S je připraven k jízdě.
2. **Vyberte režim jízdy** – stisknutím páčky řazení dolů zařadíte polohu pro jízdu vpřed a stisknutím páčky nahoru zařadíte zpátečku (viz [Řazení](#)).

POZNÁMKA: Pokud je aktivní funkce **Kód PIN pro jízdu** (viz [Kód PIN pro jízdu](#)), musíte před jízdou vozem Model S také zadat platný kód PIN pomocí dotykové obrazovky.

POZNÁMKA: Pokud je funkce pasivního vstupu vypnutá a nesešlápnete brzdový pedál za účelem nastartování vozu Model S do přibližně pěti minut, zobrazí se na přístrojovém panelu zpráva a před další jízdou bude třeba Model S zamknout klíčem a znovu ho odemknout.

Všechny informace potřebné pro jízdu vozem Model S se zobrazují na přístrojovém panelu.

Klíč není uvnitř vozu

Pokud Model S po sešlápnutí brzdového pedálu nedetekuje klíč, zobrazí se na přístrojovém panelu zpráva o absenci klíče uvnitř vozu.

Pokud se zobrazí tato zpráva, sešlápněte brzdový pedál a umístěte klíč do držáku nápojů ve středové konzole, kde ho Model S může nejlépe detekovat.

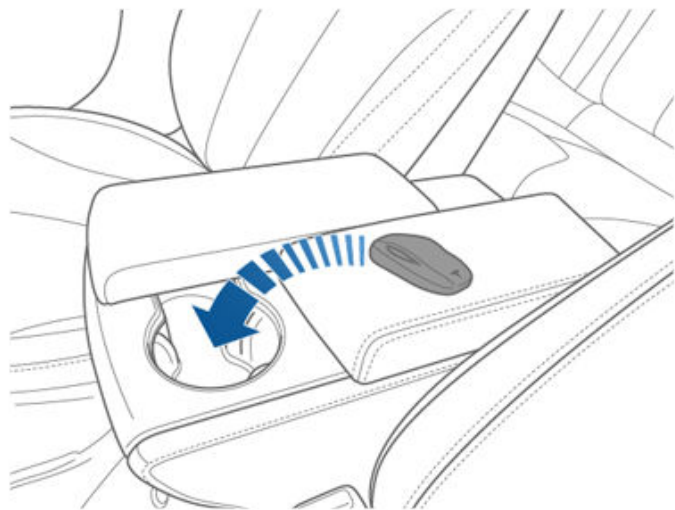

Pokud Model S ani poté klíč nedetekuje, přidržte klíč u středové konzoly bezprostředně pod nízké napětí napájecí zásuvkou (viz [Nízké napětí Napájecí zásuvka](#)). Případně zkuste použít jiný klíč. Pokud ani jiný klíč nefunguje, obraťte se na společnost Tesla.

Schopnost vozu Model S detekovat klíč může ovlivnit řada faktorů. Patří k nim vybitá baterie v klíči, rušení jiným zařízením využívajícím rádiový signál či předměty mezi klíčem a přijímačem.

Vždy mějte klíč u sebe. Po jízdě a vypnutí napájení je klíč nezbytný k novému nastartování vozu Model S. Pokud Model S opustíte, je nutné pro jeho zamknutí vzít klíč s sebou. Model S lze zamknout ručně nebo automaticky.

Vypnutí napájení

Po dokončení jízdy zařadte polohu parkování stisknutím tlačítka na konci páčky řazení. Jakmile opustíte Model S s klíčem, automaticky se vypne napájení a vypne se přístrojový panel a dotyková obrazovka.

Model S rovněž vypne napájení automaticky poté, kdy je poloha parkování zařazená po dobu 30 minut, a to i v případě, že sedíte na sedadle řidiče.

Ačkoli to obvykle není nutné, napájení vozu Model S lze vypnout, i pokud sedíte na sedadle řidiče za předpokladu, že se vozidlo nepohybuje. Klepněte na **Ovládací prvky > Bezpečnost > Vypnout napájení**. Model S automaticky znovu zapne napájení po sešlápnutí brzdového pedálu nebo klepnutí na dotykovou obrazovku.

POZNÁMKA: Model S automaticky zařadí polohu parkování, kdykoli zjistí, že vystupujete z vozidla (například když je rozeptný bezpečnostní pás a vozidlo již téměř stojí). Pokud zařadíte neutrální, Model S zařadí polohu parkování, když otevřete dveře, abyste vystoupili. Postup zachování zařazeného neutrálu ve voze Model S naleznete v části [Pokyny pro přepravu](#).

Zapínání a vypínání napájení vozu

Pokud se Model S chová neobvykle nebo zobrazuje neurčitou výstrahu, můžete ho vypnout a zapnout.

POZNÁMKA: Pokud dotyková obrazovka nereaguje nebo vykazuje neobvyklé chování, restartujte ji předtím, než vozidlo vypnete a zapnete (viz [Restartování dotykové obrazovky nebo přístrojového panelu](#)).

1. Zařadte polohu parkování.
2. Na dotykové obrazovce klepněte na **Ovládací prvky > Bezpečnost > Vypnout napájení**.
3. Vyčkejte nejméně dvě minuty a během této doby neprovádějte žádné akce. Neotvírejte dveře, nedotýkejte se brzdového pedálu, dotykové obrazovky apod.
4. Po dvou minutách vozidlo probudíte sešlápnutím brzdového pedálu nebo otevřením dveří.

Nastavení polohy volantu

Požadovanou polohu volantu nastavíte pomocí ovládacího prvku na levé straně sloupku řízení. Ovládacím prvkem lze volant posunout dopředu, dozadu, nahoru a dolů.

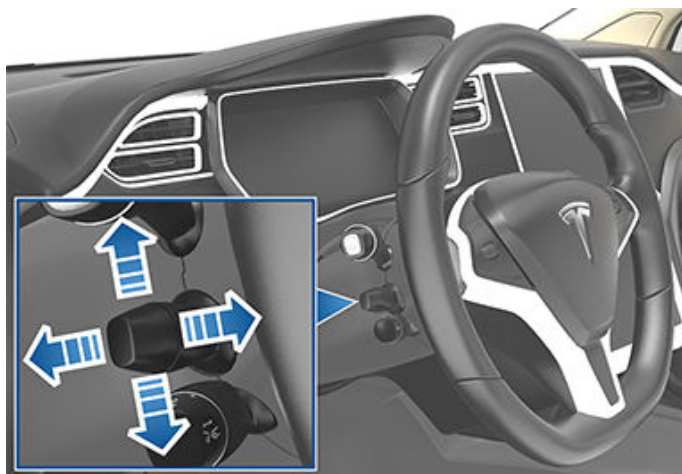

⚠ UPOZORNĚNÍ: Nastavení neprovádějte za jízdy.

Nastavení odezvy řízení

Odezvu a citlivost systému řízení lze nastavit podle osobních preferencí:

1. Na dotykové obrazovce klepněte na **Ovládací prvky > Pedály a řízení > Režim řízení**.
2. Vyberte jednu z možností:
 - **Komfort** – snižuje sílu nutnou k otáčení volant. Ve městě je pak jízda a parkování vozu Model S snadnější.
 - **Standardní** – dle názoru společnosti Tesla toto nastavení nabízí nejlepší jízdní vlastnosti a odezvu za všech podmínek.
 - **Sport** – zvyšuje sílu nutnou k otáčení volant. Při jízdě vyšší rychlostí nabízí Model S pohotovější reakce.

Používání levých tlačítek na volantu

Pomocí tlačítek na levé straně volantu lze měnit rozhlasové stanice, ovládat hlasitost přehrávače médií a vybírat položky zobrazované na levé straně přístrojového panelu (pokud právě navigace nezobrazuje pokyny).

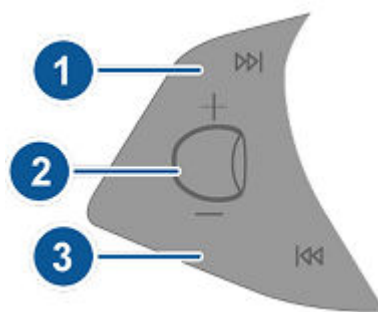

1. Další

Pokud posloucháte místní nebo satelitní radiopřijímač a zadali jste více než jednu předvolbu rozhlasu, lze stisknutím přehrávat další předvolbu v aktuálně přehrávaném pásmu radiopřijímače. Pokud jste nezadali více než jednu předvolbu, lze stisknutím přejít na další dostupnou frekvenci.

Pokud posloucháte internetové rádio nebo zvukový soubor ze zařízení Bluetooth nebo USB, lze stisknutím přejít na další skladbu nebo stanici.

Pokud jste zadali více než jednu oblíbenou položku, lze stisknutím a podržením tlačítka procházet oblíbené položky.

2. Tlačítko procházení

- Hlasitost médií nastavíte otáčením tlačítkem nahoru nebo dolů.

POZNÁMKA: Tlačítko procházení slouží k nastavení hlasitosti médií, navigačních pokynů nebo telefonních hovorů v závislosti na tom, co právě používáte. Při nastavování hlasitosti přístrojový panel zobrazuje úroveň hlasitosti, a zda se nastavuje hlasitost médií, navigace nebo telefonních hovorů.

- Chcete-li ztlumit média nebo pozastavit/přehrát zvukový soubor, tlačítko krátce stiskněte.
- Chcete-li provést výběr položek zobrazovaných na levé straně přístrojového panelu krátce tlačítko podržte, dokud se nezobrazí dostupné možnosti. Otáčením tlačítka procházení vyberte **Prázdné, Stav vozu, Hodiny, Média, Energie, Počítadla km, Odpružení** apod. Po zvýraznění požadované možnosti tlačítko krátce stiskněte.

POZNÁMKA: Možnost zobrazovaná levým tlačítkem procházení zůstane zachována, dokud ji ručně nezměníte.

POZNÁMKA: Stav vozidla zobrazuje různé informace, například stav dveří a zavazadlových prostorů, u novějších modelů pak také hodnoty tlaku v pneumatikách.

3. Předchozí

Funkce je obdobná jako u výše popsané možnosti Další. Rozdíl spočívá v posunu na předchozí skladbu nebo stanici. Pokud jste zadali více než jednu oblíbenou položku, lze stisknutím a podržením tlačítka procházet oblíbené položky.

POZNÁMKA: Bez ohledu na vlastní úpravy zobrazení levé strany přístrojového panelu obrazovka automaticky zobrazí navigační pokyny (v příslušných případech) nebo upozornění na otevřené dveře či zavazadlového prostoru, jakmile je ve voze Model S zařazena poloha pro jízdu vpřed nebo zpátečka.

Používání pravých tlačítek na volantu

Tlačítka na pravé straně volantu slouží pro přístup k možnostem hovoru při probíhajícím telefonním hovoru, k výběru informací zobrazovaných na pravé straně přístrojového panelu, nastavení funkcí vozu Model S a použití hlasových příkazů.

POZNÁMKA: Při každém příchozím/odchozím hovoru zobrazuje pravá strana přístrojového panelu automaticky možnosti hovoru a usnadňuje tak správu telefonních hovorů připojeného telefonu Bluetooth.

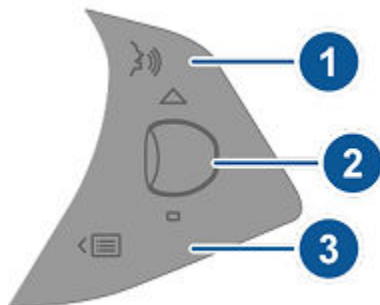

1. Stisknutím umožníte zadání hlasového příkazu pro volání kontaktu, navigaci nebo poslech hudby z internetu. Jakmile se ozve tón, vyslovte příkaz. Podrobnosti jsou uvedeny v části [Hlasové příkazy](#).
2. Tlačítko procházení
 - Během telefonního hovoru zobrazíte stisknutím tlačítka procházení možnosti hovoru, které lze u hovoru provést.
 - Otáčením tlačítka procházení lze nastavit poslední použité funkce ze seznamu funkcí (viz tlačítko nabídky).
 - Chcete-li provést výběr položek zobrazovaných na pravé straně přístrojového panelu, krátce podržte tlačítko, dokud se nezobrazí dostupné možnosti. Otáčením tlačítka procházení vyberte **Prázdné, Stav vozu, Hodiny, Média, Energie, Počítadla km, Odpružení** apod. Po zvýraznění požadované možnosti tlačítko krátce stiskněte.

POZNÁMKA: Stav vozidla zobrazuje různé informace, například stav dveří a zavazadlových prostorů, u novějších modelů pak také hodnoty tlaku u pneumatikách.

POZNÁMKA: Možnost zobrazovaná pravým tlačítkem procházení zůstane zachována, dokud ji ručně nezměníte.

- Chcete-li restartovat dotykovou obrazovku, podržte obě tlačítka procházení přibližně pět sekund. Viz [Restartování dotykové obrazovky nebo přístrojového panelu](#).
 - **Odpružení.** Zobrazí vizualizaci v reálném čase, jak systém odpružení dynamicky upravuje tlumení každého kola podle změn jízdnicích podmínek. Otáčením tlačítka procházení vyberte odpružení a tlačítko procházení stiskněte. Viz [Vzduchové odpružení](#).
- ### 3. Tlačítko nabídky

Stisknutím zobrazíte nabídku, která vám umožní ovládat následující funkce vozu Model S:

- **Teplota.** Otáčením tlačítka procházení změňte teplotu na straně řidiče, stisknutím zapnete nebo vypnete systém klimatizace.
- **Rychlost ventilátoru.** Otáčením tlačítka procházení nastavíte otáčky ventilátoru za účelem ochlazení nebo vyhřátí interiéru.
- **Jas displeje.** Otáčením tlačítka procházení změňte úroveň jasu displejů, stisknutím obnovíte výchozí nastavení.
- **Střešní okno** (pokud je součástí výbavy). Otáčením tlačítka procházení nastavíte polohu střešního okna.
- **Poslední hovory.** Pokud je telefon spárován s vozem Model S, otáčením tlačítka procházení zobrazíte poslední hovory. Stisknutím tlačítka procházení zahájíte vytáčení zobrazeného kontaktu. Postup párování telefonu naleznete v části [Párování zařízení Bluetooth](#).
- **Kontakty.** Pokud je telefon spárován s vozem Model S, pomocí tlačítka procházení můžete procházet kontakty v telefonu. Kontakty jsou v seznamu uvedeny abecedně podle příjmení. Postup zajištění přístupu vozu Model S ke kontaktům je uveden v části [Import kontaktů a posledních hovorů](#).

Dalším stisknutím tlačítka nabídky seznam funkcí zavřete.

Vyhřívání Volant

Pokud je Model S vybaven paketem pro chladné počasí, můžete spustit vyhřívání volantu klepnutím na ovládání klimatizace na dotykové obrazovce (viz [Ovládání klimatizace](#)). Pokud je funkce zapnutá, vyhřívá volant na příjemnou teplotu.



Volant

POZNÁMKA: V závislosti na datu výroby nemusí být váš Model S s volitelným paketem pro chladné počasí vybaven vyhříváním volantu.

Houkačka

Chcete-li aktivovat houkačku, stiskněte a podržte střed volantu.

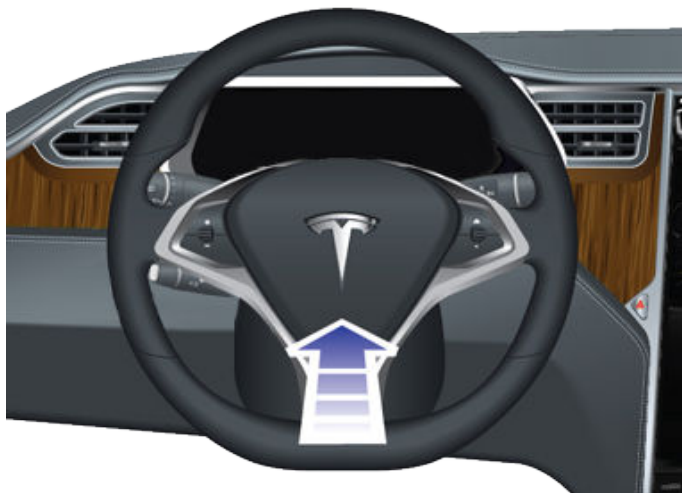

Nastavení vnějších zpětných zrcátek

Stiskněte tlačítko pro nastavení zpětného zrcátka (levé nebo pravé). Rozsvítí se kontrolka tlačítka. Poté lze stisknutím kruhového ovladače nastavit zpětné zrcátko do požadované polohy. Stejný postup zopakujte pro zpětné zrcátko na druhé straně vozu. Pokud se zobrazí výzva, klepněte na **Uložit** na dotykové obrazovce, čímž uložíte nastavení zpětného zrcátka do profilu řidiče.



Automatické naklápění při couvání automaticky naklápí zrcátka směrem dolů. Chcete-li automatické naklápění zapnout nebo vypnout, klepněte na **Ovládací prvky > Vozidlo > Automatické naklápění zrcátek**. Úpravy polohy automatického naklápění zrcátek provádějte tehdy, když je ve voze Model S zařazena zpátečka. Po vyřazení z polohy zpátečky se zpětná zrcátka vrátí do normální (horní) polohy. Jelikož jsou už také nastavena na couvání, automaticky se při každém zařazení zpátečky naklopí do zvolené dolní polohy.

POZNÁMKA: V závislosti na datu výroby a výbavě zvolené při nákupu vozu nejsou některé vozy Model S automatickým naklápěním zpětných zrcátek vybaveny.

Zpětné zrcátko na straně řidiče se v noci automaticky zatmaví podle intenzity světla od světlometů vozidel jedoucích za vámi (s výjimkou případu, kdy je zařazena zpátečka). Obě vnější zpětná zrcátka jsou vyhřívána. Vyhřívání se zapíná a vypíná společně s odmrazováním zadního okna.

POZNÁMKA: V závislosti na datu výroby a výbavě zvolené při nákupu vozu nejsou některé vozy Model S samostmívacími vnějšími zrcátky vybaveny a rovněž nemusí obsahovat funkci vyhřívání zpětných zrcátek. Navíc nemusí být možné ukládat nastavení zpětných zrcátek do profilu řidiče.

POZNÁMKA: Informace, jak zajistit správnou funkci zrcátek v chladném počasí, jsou uvedeny v části [Doporučení pro chladné počasí](#).

Sklopná zrcátka

Chcete-li vnější zpětná zrcátka sklopit nebo vyklopit ručně (například při parkování v úzké garáži, na úzkém parkovacím místě atd.), stiskněte prostřední tlačítko. Zpětná zrcátka lze sklopit a vyklopit ručně také klepnutím na **Ovládací prvky > Sklopit / vyklopit**.



Pokud zpětná zrcátka sklopíte ručně, zůstanou sklopená, dokud rychlost jízdy nedosáhne 50 km/h (nebo dokud je ručně nevyklopíte).

POZNÁMKA: Zpětné zrcátko nelze sklopit při jízdě rychlostí vyšší než 50 km/h.

Chcete-li nastavit automatické sklápění zrcátek při opuštění a zamknutí vozu Model S, klepněte na **Ovládací prvky > Vozidlo > Automatické sklápění zrcátek**. Při odemknutí vozu Model S se zpětná zrcátka automaticky vyklopí.

Zpětná zrcátka lze rovněž nastavit tak, aby se automaticky sklopila při příjezdu k danému místu a vy jste je nemuseli sklápět ručně při každém příjezdu na často navštěvované místo. Aby bylo možné nastavení provést, Model S musí jet nízkou rychlostí (méně než 3 mph / 5 km/h) nebo stát na místě, které si má pamatovat. Poté klepněte na **Ovládací prvky > Vždy sklopit zrcátka na tomto místě**. Když se příště přiblížíte k uloženému místu, zpětná zrcátka se sklopí a vyklopí ve vzdálenosti 25 stop (7,5 metru) od daného místa. Chcete-li, aby se zpětná zrcátka na uloženém místě nesklápěla, jedte na uložené místo a klepněte na ikonu **X** vedle možnosti **Nastavit automatické sklápění na tomto místě**.

! POZOR: Zpětná zrcátka se nemusí automaticky sklopit při návratu do uloženého místa, pokud jedete rychlostí vyšší než 5 km/h.

POZNÁMKA: Funkci automatického sklápění a vyklápění zpětných zrcátek lze kdykoli potlačit (například v případě výpadku napájení vozu Model S) tak, že sestavu zpětného zrcátka vyklopíte zatlačením od sebe a sklopíte přitažením k sobě.



Automatické sklápění zrcátek lze propojit se zařízením HomeLink (viz [Chytrá garáž](#)). Funkci aktivujete v nastavení **HomeLink > Sklopit zrcátka poblíž tohoto místa**.

Zpětné zrcátko

Umožňuje ruční seřízení zpětného zrcátka. Pokud je zařazená poloha pro jízdu vpřed nebo neutrální, zpětné zrcátko se v nepříznivých světelných podmínkách automaticky zatmaví v závislosti na denní době (např. při jízdě v noci).

Řazení

Pokud je ve voze Model S zařazena poloha parkování, musíte před zařazením jiné polohy sešlápnout brzdový pedál.

Posunutím páčky řazení nahoru nebo dolů lze řadit různé režimy jízdy.

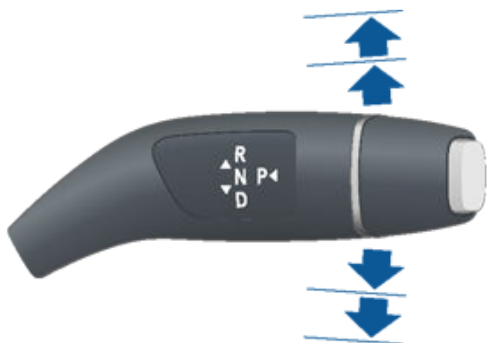

Pokud se pokusíte zařadit polohu, která je vzhledem k aktuální rychlosti jízdy zakázána, zazní zvukový signál a režim jízdy se nezmění.

Zpátečka

Posuňte páčku řazení zcela nahoru a uvolněte ji. Zpátečku (R) lze zařadit, pouze pokud Model S stojí nebo jede rychlostí nižší než 8 km/h.

neutrál

V poloze neutrálu se Model S může volně pohybovat, pokud nesešlápnete brzdový pedál.

- Pokud je zařazena poloha parkování, můžete přeřadit do polohy neutrálu stisknutím páčky řazení nahoru nebo dolů do první polohy.
- Pokud je zařazena poloha pro jízdu, můžete přeřadit do polohy neutrálu stisknutím páčky řazení nahoru do první polohy. Pokud je aktivní automatické řízení nebo adaptivní tempomat (je-li součástí výbavy), je nutné stisknout páčku řazení nahoru do první polohy a podržet ji tam déle než 1 sekundu. Tak deaktivujete automatické řízení nebo adaptivní tempomat.
- Pokud je zařazena zpátečka, přeřadíte do polohy neutrálu stisknutím páčky řazení dolů do první polohy.

POZNÁMKA: Aby bylo možné vyřadit z polohy neutrálu, musíte při jízdě rychlostí nižší než 8 km/h sešlápnout brzdový pedál.

Pokud má Model S zařazenou polohu parkování a k uvolnění parkovací brzdy použijete dotykovou obrazovku (**Ovládací prvky > Bezpečnost > Parkovací brzda**), Model S přeřadí na neutrál (viz [Parkovací brzda](#)).

Jízda

Posuňte páčku řazení zcela dolů a uvolněte ji. Polohu pro jízdu (D) můžete zařadit, když Model S stojí nebo couvá rychlostí nižší než 8 km/h.

Parkování

Stiskněte tlačítko na konci páčky řazení, když Model S stojí.



Model S automaticky zařadí polohu parkování, kdykoli připojíte nabíjecí kabel, nebo pokud jsou současně splněny dvě nebo více následujících podmínek při jízdě rychlostí nižší než přibližně 2 km/h:

- Není zapnutý bezpečnostní pás řidiče.
- Snímač zatížení v sedadle řidiče nedetekuje cestujícího.
- Jsou otevřené dveře řidiče.

Chcete-li usnadnit nastupování spolujezdců, můžete také kdykoli odemknout všechny dveře nebo vysunout kliky dveří, když zařadíte polohu parkování a podruhé stisknete tlačítko parkování.

POZNÁMKA: Aby bylo možné *vyřadit* z polohy parkování, musíte sešlápnout brzdový pedál.

POZNÁMKA: Výše uvedené situace nepředstavují kompletní seznam podmínek, kdy Model S může nebo nemusí automaticky zařadit polohu parkování. Za určitých okolností může vůz zařadit polohu parkování i při splnění pouze jedné z výše uvedených podmínek.

⚠ POZOR: V nouzové situaci, pokud brzdy nefungují správně, zastavíte Model S stisknutím a přidržením tlačítka parkování na páčce řazení. Nepoužívejte tento postup k zastavení vozidla, pokud to není absolutně nezbytné.

⚠ UPOZORNĚNÍ: Je odpovědností řidiče před opuštěním vozidla vždy zkontrolovat, zda je zařazena poloha parkování. Nikdy se nespolehejte, že Model S automaticky zařadí polohu parkování. Tato funkce nemusí fungovat za všech podmínek (například v režimu rozjezdu nebo na svahu se vozidlo může pohybovat rychlostí vyšší než přibližně 2 km/h).

Ovládání světel

Světla lze nastavit po klepnutí na **Ovládací prvky > Světla**.

Kromě světel, která lze nastavit z dotykové obrazovky, je Model S vybaven osvětlením, které se automaticky zapíná a vypíná podle činnosti cestujících. Například při odemknutí vozu Model S, otevření dveří a zařazení polohy parkování se rozsvítí vnitřní osvětlení, obrysová světla, koncová světla, osvětlení kliky a nástupního prostoru. Osvětlení se vypne automaticky po jedné či dvou minutách, po přeřazení nebo po zamknutí vozu Model S.

Vnější světla

Vnější světla (světlomety, koncová světla, obrysová světla, parkovací světla a osvětlení registrační značky) jsou při každém spuštění vozu Model S nastavena na **Auto**. Pokud provedete změnu na jiné nastavení, světla se při následující jízdě vždy vrátí k nastavení **Auto**.

Klepnutím na jednu z těchto možností změníte nastavení vnějších světel. Nastavení se uchová, dokud ho znovu nezměníte nebo do další jízdy:

VYPNOUT Vnější světla se vypnou. V závislosti na předpisech konkrétní oblasti prodeje mohou během jízdy zůstat zapnutá světla pro denní svícení.



Zapnou se parkovací světla, obrysová světla, koncová světla a osvětlení poznávací značky.



Zapnou se potkávací světla, obrysová světla, parkovací světla, koncová světla a osvětlení registrační značky.



POZOR: Při špatné viditelnosti zkontrolujte, že máte zapnuté světlomety a zadní světla (například za šera, mlhy, sněžení, na mokré vozovce atd.). Když jsou zapnutá světla pro denní svícení, zadní koncová světla nesvítí. Nedodržíte-li tento pokyn, může dojít ke škodám na majetku nebo vážnému zranění.

POZNÁMKA: Abyste vyhověli místním dopravním předpisům při přejezdu z oblasti s levostranným provozem do oblasti s pravostranným provozem a naopak, je nutné nechat si seřadit světlomety. Pokud plánujete cestovat do oblasti vyžadující seřízení světlometů, naplánujte si prostřednictvím mobilní aplikace návštěvu servisu.

Mlhová světla

Klepnutím zapnete nebo vypnete mlhová světla, pokud jsou součástí výbavy. Mlhová světla se zapnou, pouze když jsou rozsvícená potkávací světla. Po vypnutí světlometů se vypnou rovněž mlhová světla.



Kontrolka zadních mlhových světel se na přístrojovém panelu rozsvítí vždy, když jsou zapnutá zadní mlhová světla (pokud jsou součástí výbavy).



Kontrolka předních mlhových světel se na přístrojovém panelu rozsvítí vždy, když jsou zapnutá volitelná přední mlhová světla.

POZNÁMKA: V závislosti na oblasti prodeje a volitelné výbavě nemusí být vozidlo vybaveno předními nebo zadními mlhovými světly.

POZNÁMKA: V některých zemích není k dispozici ovládání předních mlhových světel. Ta se zapínají společně se světlomety a pouze v případě, že jsou zapnutá potkávací světla.

Vnitřní osvětlení

Zapnutí nebo vypnutí stropních světel (světel na čtení). Pokud je nastavena možnost **Auto**, veškeré vnitřní osvětlení se zapne po odemknutí vozu Model S, otevření dveří při vystupování nebo zařazení polohy parkování.

Vnitřní osvětlení lze také zapnout a vypnout ručně přímým stisknutím příslušných světel. Pokud zapnete vnitřní osvětlení, vypne se po vypnutí napájení vozu Model S. Pokud byl Model S při ručním zapnutí osvětlení vypnutý, vypne se osvětlení po uplynutí 60 minut.

Světlomety po opuštění vozu

Po zastavení a zaparkování vozu Model S za nepříznivých světelných podmínek zůstane vnější osvětlení dočasně rozsvícené. Osvětlení se automaticky vypne po uplynutí jedné minuty nebo po zamknutí vozu Model S, podle toho, co nastane dříve.

POZNÁMKA: Pokud Model S zamknete pomocí mobilní aplikace Tesla nebo klíče, světlomety se vypnou okamžitě. Pokud se však vozidlo zamkne z důvodu aktivované funkce zámku dveří po odchodu od vozidla (viz [zamykání dveří po odchodu od vozidla](#)), světlomety se vypnou automaticky po jedné minutě.

Funkci zapnete nebo vypnete klepnutím na **Ovládací prvky > Světla > Světlomety po opuštění vozu**. Pokud je možnost **Světlomety po opuštění vozu** vypnutá, světlomety se vypnou okamžitě po zařazení polohy parkování a otevření dveří.

POZNÁMKA: Model S má po obvodu světlometů dekorativní osvětlení, které je pro vůz typické. Tato světla se automaticky rozsvítí po zapnutí napájení vozu Model S a aktivaci režimu jízdy.

Dálková světla

Chcete-li zapnout dálkové světlomety, zatlačte páčku ukazatelů směru směrem od sebe. Chcete-li funkci zrušit, přitáhněte páčku k sobě.

Pokud chcete zablikat světlomety, přitáhněte páčku k sobě.



Dálková světla se mohou automaticky přepínat na potkávací, pokud je před vozem Model S zjištěno světlo (například protijedoucí vozidlo). Tuto funkci zapnete nebo vypnete klepnutím na **Ovládací prvky > Automatická dálková světla** nebo **Ovládací prvky > Světla > Automatická dálková světla**.

POZNÁMKA: Zvolené nastavení zůstane zachováno, dokud ho ručně nezměníte.

POZNÁMKA: Funkce automatických dálkových světel je k dispozici pouze u vozů vybavených prvky systému Autopilot.

POZNÁMKA: Možnost **Automatická dálková světla** je automaticky povolena, když je zapnuté automatické řízení.

V situacích, kdy jsou dálková světla vypnutá, protože je zapnuté nastavení **Automatická dálková světla** a před vozem Model S je detekováno světlo, lze dálková světla dočasně zapnout přitážením páčky k sobě do koncové polohy.

Následující kontrolky na přístrojovém panelu signalizují stav světlometů:



Jsou rozsvícená potkávací světla.



Jsou rozsvícená dálková světla. Rozsvítí se, pokud jsou zapnutá dálková světla, ale nastavení **Automatická dálková světla** je vypnuté, nebo je nastavení **Automatická dálková světla** zapnuté, ale dočasně nedostupné.



Dálková světla jsou aktuálně zapnutá a funkce **Automatická dálková světla** je připravena vypnout dálková světla v případě detekce světla před vozem Model S.



Dálková světla jsou dočasně vypnutá, protože je zapnutá funkce **Automatická dálková světla** a detekuje světlo před vozem Model S. Pokud není světlo detekováno, dálková světla se automaticky opět zapnou.



UPOZORNĚNÍ: Funkce **Automatická dálková světla** je pouze podpůrná a podléhá omezením. Je odpovědností řidiče zajistit, aby byly světlomety nastaveny vhodným způsobem, který odpovídá aktuálnímu počasí a jízdním podmínkám.

System adaptivních předních světlometů (AFS)

Pokud je systém adaptivních předních světlometů (AFS) součástí výbavy, automaticky nastavuje světelný kužel s cílem zlepšení viditelnosti při jízdě. Elektrické snímače měří rychlost jízdy, úhel řízení a rotaci vozidla kolem svislé osy za účelem určení optimální polohy světlometů na základě aktuálních jízdních podmínek. Například pro zlepšení viditelnosti za jízdy v zatáčkách v noci směruje systém AFS světelný kužel do zatáček. Při zapnutých potkávacích světlech a jízdě nižší rychlostí systém AFS zlepšuje boční osvětlení za účelem zvýšení viditelnosti chodců a obrubníků, rovněž zlepšuje viditelnost během zatáčení na tmavých křižovatkách, při vjezdu na příjezdovou cestu nebo při otáčení.

Systém adaptivních předních světlometů (AFS) je zapnutý vždy, když jsou zapnuté světlomety. Pokud se Model S nepohybuje nebo couvá, adaptivní přední světlomety se neaktivují. Předchází se tak nežádoucímu oslnění ostatních řidičů světlomety.



Pokud dojde k závadě systému AFS, zobrazí se na přístrojovém panelu upozornění. Obratě se na servis Tesla.

Ukazatele směru

Posuňte páčku ukazatelů směru nahoru (před odbočením vpravo) nebo dolů (před odbočením vlevo). Ukazatele směru bliknou třikrát nebo blikají nepřetržitě v závislosti na tom, jak daleko nahoru nebo dolů páčku posunete. Sekvenci tří bliknutí spustíte lehkým zatlačením na páčku ukazatelů směru nahoru nebo dolů. Chcete-li aktivovat nepřetržitě blikání, páčku zatlačte zcela nahoru nebo dolů.



Ukazatele směru se vypnou po manipulaci s volant nebo po přesunutí páčky do středové polohy.



Pokud je ukazatel směru zapnutý, rozsvítí se příslušná kontrolka na přístrojovém panelu a je slyšet akustický signál.

⚠ UPOZORNĚNÍ: Když aktivně používáte adaptivní tempomat (pokud je součástí výbavy), aktivace ukazatele směru může za určitých okolností způsobit akceleraci vozu Model S (viz [Zrychlení při předjíždění](#)).

⚠ UPOZORNĚNÍ: Když aktivně používáte adaptivní tempomat (pokud je součástí výbavy), aktivace ukazatele směru může způsobit, že Model S začne měnit jízdní pruh (viz [Automatická změna jízdního pruhu](#)).

Výstrahy

Chcete-li zapnout výstražná světla, stiskněte tlačítko na straně dotykové obrazovky umístěné nejbližší k volant. Začnou blikat všechny ukazatele směru. Dalším stisknutím je vypnete.

POZNÁMKA: Výstražná světla zůstanou zapnutá, i pokud se v blízkosti vozu nenachází klíč od vozu.

Kondenzace ve světlometech a koncových světlech

Z důvodu změn počasí, vyšší vlhkosti vzduchu nebo nedávného kontaktu vozu s vodou (např. v automyčce) může ve světlometech a koncových světlech kondenzovat voda. To je normální. Jakmile se oteplí a sníží se vlhkost vzduchu, kondenzát se sám odpaří. Pokud si všimnete, že se ve vnějších světlech hromadí voda nebo pokud kondenzace ovlivňuje viditelnost vnějších světel, obraťte se na servis Tesla.



Stěrače

Chcete-li setřít čelní sklo, otočte koncem páčky ukazatelů směru směrem od sebe. Páčku lze otočit do pěti poloh:

- 1: Vypnuto.
- 2: Automatické stírání, nízká citlivost dešťového senzoru.*
- 3: Automatické stírání, vysoká citlivost dešťového senzoru*
- 4: Souvislé stírání, pomalé.
- 5: Souvislé stírání, rychlé.



Jedno setření aktivujete stisknutím a uvolněním konce páčky.

Pokud jsou stěrače nastaveny na možnost Auto a Model S na čelním skle nedetekuje žádnou kapalinu, stěrače nestírají.

*Chcete-li zapnout nastavení **Auto**, klepněte na **Ovládací prvky > Vozidlo > Automatické stěrače (betaverze)**.

Pokud jsou stěrače nastavené na možnost Auto, Model S zjistí, zda prší či nikoli. Frekvence stírání závisí na množství deště detekovaném na čelním skle. Pokud jsou stěrače nastavené na vysokou citlivost dešťového senzoru, stěrače se zapnou, jakmile Model S detekuje mírné mrholení.

POZNÁMKA: Automatické řízení vyžaduje, aby bylo u stěračů vybráno nastavení **Auto**. Toto nastavení se provádí automaticky a nelze ho změnit.

POZNÁMKA: Nastavení Auto je v současné době BETA verze. Pokud si nejste jistí použitím BETA verze režimu Auto, doporučuje společnost Tesla obsluhovat stěrače podle potřeby ručně.

POZNÁMKA: Po aktivaci stěračů se přibližně na jednu minutu automaticky zapnou světlomety (pokud už nejsou zapnuté).

POZNÁMKA: Rychlost a frekvenci stěrače čelního skla můžete také upravit pomocí hlasových příkazů (viz [Hlasové příkazy](#)).

POZOR: Před mytím musí mít Model S vypnuté stěrače, aby nemohlo dojít k jejich poškození.

V zájmu prodloužení životnosti lišt stěračů odstraňte před jejich zapnutím led z čelního skla. Ostrý led může poškodit pryž na lištách.

Pravidelně kontrolujte a čistěte hrany lišt stěračů. Pokud je lišta poškozená, ihned ji vyměňte. Podrobnosti o kontrole a výměně lišt stěračů jsou uvedeny v části [Lišty stěračů čelního skla, trysky a ostřikovací kapalina](#).

POZOR: V extrémním klimatu zkontrolujte, zda nejsou lišty stěračů přimrzlé nebo přilepené k čelnímu sklu.

Odmrazování stěračů

Chcete-li si usnadnit přístup k lištám stěračů při odstraňování ledu nebo sněhu, zařadte ve voze Model S polohu parkování, vypněte stěrače a pomocí dotykové obrazovky je přesuňte do servisní polohy. Klepněte na **Ovládací prvky > Servis > Servisní režim stěračů**. Při parkování venku v chladném počasí je praktické ponechat Model S se stěrači v servisní poloze. V této poloze jsou blíže k odmrazovacímu výdechu, což umožňuje jejich rozmrazení vzduchem ze systému klimatizace nasměrovaným k čelnímu sklu.

Pokud je Model S vybaven volitelným paketem pro chladné počasí, můžete stěrače odmrazit klepnutím na ovládací klimatizace na dotykové obrazovce (viz [Ovládání klimatizace](#)). Odmrazování stěračů se vypne automaticky po 15 minutách.

POZNÁMKA: Stěrače se automaticky vrátí do normální polohy poté, co ve voze Model S vyřadíte polohu parkování.

Ostřikovače

Chcete-li na čelní sklo aplikovat ostřikovací kapalinu, stiskněte tlačítko na konci páčky ukazatelů směru. Toto tlačítko lze stisknout ve dvou úrovních. Částečným stisknutím zapnete jedno setření bez aplikace ostřikovací kapaliny. Úplným stisknutím lze provést setření i aplikaci ostřikovací kapaliny. Při mytí čelního skla se zapnou stěrače. Po uvolnění tlačítka provedou stěrače dvě setření a o několik sekund později třetí.



Pravidelně doplňujte kapalinu do ostřikovačů (viz [Lišty stěračů čelního skla, trysky a ostřikovací kapalina](#)).



Odmrazování trysek ostřikovačů

Pokud je Model S vybaven volitelným paketem pro chladné počasí, mají trysky ostřikovačů funkci odmrazování, která se zapne vždy, když se okolní teplota blíží bodu mrazu nebo když zapnete odmrazování stěračů (viz [Ovládání klimatizace](#)). Odmrazování ostřikovačů se vypne po deaktivaci odmrazování stěračů (po 15 minutách) za předpokladu, že je teplota dostatečně vysoká a nemůže dojít k zamrznutí.



Brzdové systémy

⚠ UPOZORNĚNÍ: Správně fungující brzdové systémy jsou nezbytné pro zajištění bezpečnosti. Pokud se vyskytne jakýkoli problém s brzdovým pedálem, brzdovými třmeny nebo kteroukoli jinou součástí brzdového systému vozu Model S, obraťte se ihned na společnost Tesla.

Model S má protiblokovací brzdový systém (ABS), který brání zablokování kol při použití maximálního brzdného tlaku. Zajišťuje tak zvýšenou ovladatelnost vozidla při prudkém brzdění na většině povrchů.

Během nouzového brzdění systém ABS nepřetržitě sleduje rychlost otáčení každého kola a mění brzdný tlak podle trakce kola.

Změny brzdného tlaku se projevují jako pulzování v brzdovém pedálu. Toto pulzování pouze znamená, že ABS je aktivní; nejedná se o závadu. Pokud pocítíte pulzování v brzdovém pedálu, udržujte ho pevně sešlápnutý.



Kontrolka systému ABS na přístrojovém panelu po prvním zapnutí vozu Model S krátce žlutě zabliká. Pokud se tato kontrolka rozsvítí ve kterémkoli jiném okamžiku, nastala závada a systém ABS není funkční. Kontaktujte společnost Tesla. Brzdový systém zůstane plně funkční a závada ABS na něj nebude mít žádný vliv. Může se však prodloužit brzdná dráha. Jeďte opatrně a vyvarujte se prudkého brzdění.



Pokud se na přístrojovém panelu rozsvítí červená kontrolka brzd v jiném okamžiku než krátce po prvním zapnutí vozu Model S, byla zjištěna závada brzdového systému nebo je nízká hladina brzdové kapaliny. Obráťte se ihned na společnost Tesla. Držte brzdový pedál pevně sešlápnutý a jakmile to bude bezpečné, vozidlo zcela zastavte.



Pokud se na přístrojovém panelu zobrazí tato žlutá kontrolka brzd, znamená to závadu posilovače brzd. Držte brzdový pedál pevně sešlápnutý a jakmile to bude bezpečné, vozidlo zcela zastavte. Aktivuje se hydraulická kompenzace posilovače (viz [Hydraulická kompenzace posilovače brzd](#)).

Nouzové brzdění

V nouzové situaci plně sešlápněte brzdový pedál a držte ho pevně sešlápnutý i na povrchu s nízkou trakcí. Systém ABS mění brzdný tlak na každém kole podle trakce kola. Tím brání zablokování kol a zajišťuje nejbezpečnější možné zastavení.

Pokud je k zastavení vozidla potřeba jiný postup, stiskněte a podržte tlačítko parkování na páčce řazení, čímž aktivujete brzdy, a držením tlačítka omezíte hnací točivý moment.

⚠ UPOZORNĚNÍ: Nesešlapujte brzdový pedál opakovaně. Uvolňováním pedálu se přerušuje funkce ABS a může se prodloužit brzdná dráha.

⚠ UPOZORNĚNÍ: Vždy udržujte bezpečnou vzdálenost od vpředu jedoucího vozidla a sledujte dopravní situaci. I když systém ABS může zkrátit brzdnou dráhu, nemůže překonat fyzikální zákony. Nemůže také zabránit nebezpečí vzniku aquaplaningu (kdy vrstva vody brání přímému kontaktu pneumatiky s povrchem vozovky).

⚠ POZOR: Funkce automatického nouzového brzdění (viz [Protikolizní systém](#)) může automaticky brzdit v situacích, kdy bezprostředně hrozí kolize. Funkce automatického nouzového brzdění není prostředkem pro zabránění kolizi. V nejlepším případě může minimalizovat čelní náraz tím, že se pokusí snížit rychlost jízdy. Spolehání na to, že funkce automatického nouzového brzdění zabráni kolizi, může mít za následek vážné nebo smrtelné zranění.

⚠ POZOR: Stisknutím a přidržením tlačítka parkování zastavíte Model S v nouzové situaci, pokud brzdy nefungují správně. Nepoužívejte tento postup k zastavení vozidla, pokud to není absolutně nezbytné.

Dynamická brzdová světla (jsou-li součástí výbavy)

Pokud jedete rychlostí vyšší než 50 km/h a prudce zabrzdíte (nebo pokud se aktivuje automatické nouzové brzdění), brzdová světla rychle zablikají, čímž ostatní řidiče upozorní, že Model S prudce zpomaluje. Pokud Model S zcela zastaví, zablikají výstražná světla. Blikání pokračuje až do sešlápnutí akcelérátoru nebo ručního stisknutí tlačítka pro vypnutí výstražných světel (viz).

POZNÁMKA: Při tažení přívěsu (v příslušných případech) fungují brzdová světla přívěsu rovněž výše popsaným způsobem, a to i pokud není přívěs vybaven samostatným brzdovým systémem.

⚠ UPOZORNĚNÍ: Při tažení přívěsu (v příslušných případech) vždy udržujte větší odstup od vpředu jedoucího vozidla. Náhlé brzdění může způsobit smyk nebo změnu polohy přívěsu vůči vozu a následnou ztrátu kontroly nad vozem.

Čištění brzdových kotoučů

Pro zachování správné reakce brzd v chladném a vlhkém počasí je Model S vybaven funkcí čištění brzdových kotoučů. Pokud systém zjistí chladné nebo vlhké počasí, opakovaně přitlačí nepostřehnutelně malou silou brzdové destičky na brzdové kotouče a odstraní tak z jejich povrchu vodu.



Brzdění a zastavení

Hydraulická kompenzace poklesu účinku brzd

Model S je vybaven hydraulickou kompenzací poklesu účinku brzd. Tato funkce pomáhá sledovat tlak brzdového systému a aktivitu ABS v případě sníženého výkonu brzd. Při zjištění sníženého výkonu brzd (např. v důsledku poklesu účinku brzd přehřátím nebo kvůli chladnému či vlhkému počasí), můžete slyšet hluk, cítit odtazeni brzdového pedálu od chodidla a pozorovat výrazný nárůst brzdné síly. Brzděte jako obvykle a nadále držte sešlápnutý brzdový pedál, aniž byste jej uvolňovali nebo sešlapovali opakovaně.

POZOR: Stisknutím a přidržením tlačítka parkování zastavíte Model S v nouzové situaci, pokud brzdy nefungují správně. Nepoužívejte tento postup k zastavení vozidla, pokud to není absolutně nezbytné.

UPOZORNĚNÍ: Vždy udržujte bezpečnou vzdálenost od vpředu jedoucího vozidla a při jízdě v náročných podmínkách věnujte řízení zvýšenou pozornost. Čištění brzdových kotoučů nebo hydraulická kompenzace poklesu účinku brzd není náhrada za správné brzdění.

Hydraulická kompenzace posilovače brzd

Model S je vybaven posilovačem brzd, který aktivuje brzdy při sešlápnutí brzdového pedálu. Hydraulická kompenzace posilovače brzd poskytuje mechanickou asistenci v případě závady posilovače brzd. V případě zjištění závady posilovače brzd klade brzdový pedál při sešlápnutí větší odpor a může být slyšet hluk. Zastavte Model S působením rovnoměrnou silou na brzdový pedál, aniž byste brzdový pedál uvolňovali nebo ho opakovaně sešlapovali. Řiďte opatrně a udržujte bezpečnou vzdálenost od ostatních účastníků silničního provozu - citlivost brzdového pedálu a brzdový výkon mohou být sníženy.

Regenerativní brzdění

Kdykoli se Model S pohybuje a nemáte nohu na pedálu akcelérátoru, regenerativní brzdění zpomalí vůz a vrací přebytečnou energii zpět do akumulátoru. Předvídáním a uvolňováním pedálu akcelérátoru při zastavování můžete výhody regenerativního brzdění využít k prodloužení dojezdu.

Ukazatel energie v aplikaci Energie zobrazuje v reálném čase množství spotřebované energie. Na obou stranách přístrojového panelu můžete rovněž zobrazit ukazatel energie výběrem položky **Energie** pomocí tlačítka procházení na volant (viz [Volant](#)). Pokud je energie získávána regenerativním brzděním, zobrazuje ukazatel energie zelenou oblast, která představuje množství energie dodávané do akumulátoru.

Množství energie vrácené do akumulátoru při regenerativním brzdění může záviset na aktuálním stavu akumulátoru. Regenerativní brzdění může být například omezené, pokud je akumulátor studený nebo téměř nabitý. Pokud je regenerativní brzdění omezené, ukazatel energie zobrazuje přerušovanou čáru, která představuje množství energie, které není dodáváno do akumulátoru.



POZNÁMKA: Pokud regenerativní brzdění Model S výrazně zpomalí (například když zcela uvolníte pedál akcelérátoru ve vyšších rychlostech), rozsvítí se brzdová světla za účelem upozornění ostatních řidičů.

POZNÁMKA: Jelikož Model S využívá regenerativní brzdění, brzdové destičky jsou obvykle používány méně často než u tradičních brzdových systémů. Společnost Tesla doporučuje často sešlapovat brzdový pedál, aby se aktivovaly mechanické brzdy, vysušily se brzdové destičky a kotouče a zabránilo se tak korozi a hromadění rzi.

UPOZORNĚNÍ: Na sněhu nebo ledu může u vozu Model S během regenerativního brzdění docházet ke ztrátě trakce, zejména při nastavení **Standardní**, nebo pokud nejsou použity zimní pneumatiky. Společnost Tesla doporučuje na zasněženém nebo zledovatělém povrchu používat nastavení **Nízké**, aby byla zachována stabilita vozidla.

Nastavení úrovně regenerativního brzdění

POZNÁMKA: Nastavení regenerativního brzdění není dostupné u všech vozidel.

Úroveň regenerativního brzdění můžete změnit na dotykové obrazovce:

1. Klepněte na **Ovládací prvky > Pedály a řízení > Regenerativní brzdění**.



2. Vyberte ze dvou možností:
 - **Standardní:** Poskytuje maximální úroveň regenerativního brzdění. Když uvolníte pedál akceleratoru, Model S zpomalí.
 - **Nízké:** Omezuje regenerativní brzdění. Když uvolníte pedál akceleratoru, Model S bude zpomalovat pozvolněji a dojede dále než při použití nastavení „Standardní“.

Režim zastavení

Regenerativní brzdění zpomalí Model S, kdykoli za jízdy uvolníte pedál akceleratoru. Můžete zvolit, jak má Model S zareagovat poté, co rychlost jízdy klesne na velmi nízkou hodnotu (téměř do zastavení) a je uvolněn pedál akceleratoru i brzdový pedál. Se zařazenou polohou parkování klepněte na **Ovládací prvky > Řízení > Režim zastavení** a vyberte z následujících možností:

- **ROZJÍŽDĚT:** Těsně před zastavením nebo při zastavení bude motor dodávat točivý moment a Model S se tak bude pomalu pohybovat dopředu (při zařazené poloze pro jízdu vpřed) nebo dozadu (při zařazené zpátečce), podobně jako u běžného vozu s automatickou převodovkou. V některých situacích, například na strmém svahu nebo příjezdové cestě, může být nutné sešlápnout pedál akceleratoru, aby se Model S nadále pohyboval dopředu nebo případně nezačal couvat.
 - ⚠ **UPOZORNĚNÍ:** Nikdy se nespolehejte, že točivý moment motoru v režimu rozjezdu bude dostatečně velký, aby zabránil pohybu vozidla ze svahu. Chcete-li zůstat stát na svahu, vždy sešlápněte brzdový pedál nebo pokračujte v jízdě do svahu sešlápnutím pedálu akceleratoru. V opačném případě může dojít k poškození majetku nebo kolizi.
- **PODRŽET:** Maximalizuje dojezd a snižuje opotřebování brzd zachováním regenerativního brzdění při rychlostech nižších než v režimu rozjezdu nebo volného pojezdu. Když Model S zastaví, brzdy automaticky zabrzdí, aniž byste museli sešlápnout brzdový pedál. Funkce podržení bude udržovat brzdy zabrzděné při zastavení na rovině i ve svahu za předpokladu, že nebude sešlápnutý pedál akceleratoru ani brzdový pedál. Viz [Automatické zabrzdění](#).
 - ⚠ **UPOZORNĚNÍ:** Nikdy se nespolehejte, že funkce podržení váš vůz dostatečně zpomalí nebo zcela zastaví. K delší brzdné dráze může přispět řada faktorů, například sklon vozovky, nízké nastavení regenerativního brzdění a snížené nebo omezené regenerativní brzdění (viz [Regenerativní brzdění](#)). Vždy buďte připraveni použít brzdový pedál pro dostatečné zpomalení nebo zastavení vozu.

- **VOLNÝ POJEZD:** Těsně před zastavením nebo při zastavení se Model S bude volně pohybovat, podobně jako běžný vůz při jízdě na neutrál. Proto bude Model S při zastavení na svahu sjíždět ze svahu dolů. Brzdy se nezabrzdí a motor nebude dodávat žádný točivý moment (dokud nesešlápnete pedál akceleratoru).

POZNÁMKA: Pokud zvolíte režim rozjezdu nebo volného pojezdu, můžete k aktivaci brzd stále využít funkci podržení. Budete však muset po zastavení vozu krátce sešlápnout brzdový pedál. Viz [Automatické zabrzdění](#).

POZNÁMKA: Vaše preferované nastavení režimu zastavení se nesynchronizuje s vašim profilem řidiče.

- ⚠ **UPOZORNĚNÍ:** Pokud se Model S pohybuje v situaci, kdy to není bezpečné, sešlápněte brzdový pedál. Je vaší odpovědností udržovat pozornost a vždy mít kontrolu nad vozidlem. Pokud tak neučiníte, může dojít k závažným škodám a vážnému nebo smrtelnému zranění.
- ⚠ **UPOZORNĚNÍ:** Nespolehejte se, že regenerativní brzdění a vámi vybraný režim zastavení bude vás a vaše vozidlo udržovat v bezpečí. Účinnost brzdění a brzdnou dráhu vozu Model S ovlivňuje řada faktorů, například zatížení vozu těžkým nákladem, jízda na strmém svahu či mokrá nebo zledovatělá vozovka. Věnujte pozornost řízení a v závislosti na okolním provozu a jízdních podmínkách buďte vždy připraveni použít brzdový pedál k zastavení vašeho vozu.
- ⚠ **UPOZORNĚNÍ:** Funkce výstrahy před čelní kolizí a funkce automatického nouzového brzdění nejsou při jízdě velmi nízkou rychlostí aktivní (viz [Protikolizní systém](#)). Nespolehejte se, že vás tyto funkce budou varovat nebo zabrání nárazu nebo nehodě.

Parkovací brzda

Chcete-li aktivovat parkovací brzdu, klepněte na **Ovládací prvky > Bezpečnost > Parkovací brzda**. Postupujte podle pokynů na obrazovce. Parkovací brzdu lze rovněž aktivovat stisknutím a podržením tlačítka na konci páčky řazení, když je vůz v režimu parkování.



Na dotykové obrazovce ručně odbrzdíte parkovací brzdu (Model S také současně zařadí polohu neutrál):

1. Klepněte na **Ovládací prvky > Bezpečnost**.



Brzdění a zastavení

2. Sešlápněte brzdový pedál a klepněte na možnost **Parkovací brzda**. Pokud měl Model S předtím zařazenou polohu parkování, přeřadí do polohy neutrální.





Pokud parkovací brzdu aktivujete ručně pomocí dotykové obrazovky nebo stisknutím a podržením tlačítka na konci páčky řazení, když je vůz v režimu parkování, rozsvítí se na přístrojovém panelu červená kontrolka parkovací brzdy.



Pokud se v systému parkovací brzdy vyskytne elektrická závada, na přístrojovém panelu se rozsvítí žlutá kontrolka parkovací brzdy a chybová zpráva.

POZNÁMKA: Parkovací brzda působí pouze na zadní kola a je nezávislá na brzdovém systému ovládaném pedálem.

 **POZOR:** V nepravděpodobném případě úplného výpadku napájení vozu Model S nebudete mít přístup k dotykové obrazovce a nebudete proto moci parkovací brzdu odbrzdít bez připojení pomocného akumulátoru (viz [Připojení pomocného zdroje](#)).

 **UPOZORNĚNÍ:** Na zasněženém nebo zledovatělém povrchu nemusí mít zadní kola dostatečnou trakci, aby zabránila smýkání vozu Model S ze svahu, zejména pokud nepoužíváte zimní pneumatiky. Neparkujte na svažitém zasněženém nebo zledovatělém povrchu. Vždy zodpovídáte za bezpečné parkování.

 **UPOZORNĚNÍ:** Model S může zobrazit výstrahu, pokud je silnice pro bezpečné parkování příliš strmá nebo pokud nejsou řádně aktivovány parkovací brzdy. Výstrahy mají pouze informativní charakter a nejsou určeny jako náhrada úsudku řidiče ohledně bezpečného parkování, včetně specifických jízdních nebo povětrnostních podmínek. Na výstrahy nespolehejte při posuzování, zda je na příslušném místě bezpečné parkovat. Vždy zodpovídáte za bezpečné parkování.

Opotřebení brzd

Model S brzdové destičky jsou opatřeny indikátory opotřebení. Indikátor opotřebení je tenký kovový pásek připevněný k brzdové destičce, který se v případě opotřebení destičky začne třít o brzdový kotouč a vydávat skřípavý zvuk. Skřípavý zvuk signalizuje, že brzdové destičky dosáhly konce své životnosti a je nutné je vyměnit. Chcete-li brzdové destičky vyměnit, obraťte se na servis Tesla.

Brzdy je nutné pravidelně kontrolovat sejmutím kol. Podrobné technické údaje a limity opotřebení brzdových kotoučů a destiček jsou uvedeny v části [Systémy vozidla](#). Při jízdě v oblasti, kde se v zimě solí vozovky, společnost Tesla rovněž doporučuje čistit a mazat brzdové třmeny každý rok nebo po ujetí 20 000 km.



UPOZORNĚNÍ: Používání opotřebovaných brzdových destiček poškozuje brzdový systém a může způsobit jeho poruchu.



POZNÁMKA: Po nastartování vozu Model S můžete během plnění nádobky systému vzduchového odpružení vzduchem slyšet zvuk kompresoru.

Váš Model S je vybaven adaptivním vzduchovým odpružením, které zajišťuje špičkovou kvalitu jízdy a umožňuje volit mezi měkčím nebo tvrdším podvozkem podle vašich potřeb. Při přepravě nákladu systém rovněž udržuje stejnou výšku přední a zadní části vozu. Světlou výšku můžete ručně upravit podle situace (Model S můžete například zdvihnout, pokud potřebujete zvýšit světlou výšku, například při jízdě po strmé příjezdové cestě nebo rampě, v hlubokém sněhu, přes vysoké zpomalovací prahy, parkovací dorazy apod.).



Pokud je zjištěna porucha snižující výkon systému adaptivního vzduchového odpružení, rozsvítí se na přístrojovém panelu žlutá kontrolka. Pokud problém přetrvává, kontaktujte společnost Tesla.



Pokud je zjištěna porucha deaktivující systém adaptivního vzduchového odpružení, rozsvítí se na přístrojovém panelu červená kontrolka. Kontaktujte společnost Tesla.

Nastavení světlé výšky

POZOR: Před nastavením výšky odpružení zkontrolujte, zda se nad vozem Model S ani pod ním nenacházejí žádné překážky.

Světlou výšku můžete ručně nastavit sešlápnutím brzdového pedálu a klepnutím na **Ovládací prvky** > **Odpružení** na dotykové obrazovce. Dostupná nastavení světlé výšky závisí na vaší rychlosti jízdy a dalších podmínkách (například odpružení se nesníží, když jsou otevřené dveře). Na dotykové obrazovce se zobrazuje také přibližná světlá výška pro každé nastavení. Pomocí posuvníku vyberte z těchto možností:

- **Nejvyšší** – při nastavení možnosti **Nejvyšší** se odpružení automaticky sníží na výchozí světlou výšku*, tedy **Standardní nebo Nízkou** po ujetí přibližně 30 metrů nebo po dosažení rychlosti 24 km/h. Chcete-li ponechat nastavenou možnost **Nejvyšší** po neomezenou vzdálenost, dokud rychlost jízdy nedosáhne mezní hodnoty rychlosti, klepněte na v nastavení možnosti **Nejvyšší** na **Udržovat do 24 km/h**.
- **Vysoká** – při nastavení možnosti **Vysoká** se odpružení automaticky sníží na výchozí světlou výšku*, tedy **Standardní nebo Nízkou** po ujetí přibližně 30 metrů nebo po dosažení rychlosti 56 km/h. Chcete-li ponechat nastavení **Vysoká** po neomezenou vzdálenost, dokud rychlost jízdy nedosáhne mezní hodnoty rychlosti, klepněte na **Udržovat do 56 km/h**.
- **Standardní** – nastavení **Standardní** zajišťuje optimální pohodlí a jízdní vlastnosti při libovolném zatížení.

- **Nízká** – snížení výšky může zlepšit aerodynamiku vozu, usnadnit nakládání a vykládání nákladu, nastupování či vystupování cestujících a také zlepšit ovladatelnost.

*Pokud je vypnutá možnost **Nastavit výchozí výšku při jízdě na hodnotu NÍZKÁ**, světlá výška se přepíná mezi možnostmi **Standardní** a **Nízká** pro vyvážení jízdního komfortu, ovladatelnosti a dojezdu. Chcete-li optimalizovat ovladatelnost a dojezd, zapněte možnost **Nastavit výchozí výšku při jízdě na hodnotu NÍZKÁ**.

POZOR: Pokud je u odpružení nastavena možnost **Vysoká** nebo **Nejvyšší**, vyhněte se agresivní jízdě (prudké zrychlování, ostré zatáčení apod.). V opačném případě může docházet k vibracím a hrozí vyšší riziko poškození.

Tlumení adaptivního podvozku

Nastavení související s funkcí **Tlumení adaptivního podvozku** zajišťují nastavení systému odpružení v reálném čase a optimalizaci jízdních vlastností vozu. Dostupné možnosti:

- **Komfort** – zajišťuje plynulejší, pohodlnější jízdu.
- **Auto** – zajišťuje přizpůsobení celé řadě vozovek a jízdních stylů a plynulou a dobře kontrolovanou jízdu.
- **Sport** – zajišťuje tvrdší, kontrolovanější jízdu, která více zapojuje řidiče a zlepšuje propojení s vozovkou.
- **Pokročilé** – vyladte odpružení pomocí posuvníků pro úpravu nastavení položek **Komfortní jízda** a **Ovladatelnost**.

Klepnutím na možnost **Zobrazit data odpružení** zobrazíte podrobné informace o tlumičích pro každé kolo, včetně světlé výšky, hodnoty komprese a odsokku, a zrychlení karoserie.

POZNÁMKA: Když je tlumení adaptivního podvozku nastaveno na možnost **Komfort** nebo **Auto**, může se odpružení zvýšit za účelem vylepšení komfortu při jízdě na nerovné vozovce..

V režimu autopilota použít komfortní tlumení (pokud je součástí výbavy) – ve výchozím nastavení se tlumiče automaticky nastaví na možnost **Comfort**, a když se systém Autopilot přestane používat, vrátí se zpět na vámi zvolené nastavení. Vypnutím tohoto nastavení funkci deaktivujete.

Vizualizace v reálném čase

Obrázek vozu Model S na obrazovce odpružení poskytuje v reálném čase vizualizaci stavu systému vzduchového odpružení. Vizualně ukazuje změny světlé výšky a také zobrazuje čáry komprese a odsokku, které odrážejí, jak systém odpružení reguluje tlumiče pro každé kolo podle zvoleného nastavení a změny stavu vozovky.



Vzduchové odpružení

Obě jsou řízeny současně. Klepnutím na možnost **Zobrazit data odpružení** zobrazíte podrobné informace o tlumičích pro každé kolo, včetně světlé výšky, hodnoty komprese a odskoku, a zrychlení karoserie.

POZNÁMKA: Přístrojový panel může také zobrazit vizualizaci v reálném čase, jak systém odpružení dynamicky upravuje tlumení každého kola podle změn jízdnicích podmínek. Zobrazení aktivujete krátkým přidržením příslušného tlačítka procházení na volant, dokud se nezobrazí dostupné možnosti. Poté otáčením kolečka procházení označte možnost **Odpružení** a stiskněte tlačítko.

Místa s automatickým zvýšením odpružení

Vždy, když nastavíte odpružení na možnost **Vysoká** nebo **Nejvyšší**, místo se automaticky uloží. Uložením místa eliminujete nutnost ručně zvyšovat odpružení pokaždé, když přijedete na často navštěvované místo, na kterém jste v minulosti zvýšili odpružení. Když se na uložené místo vrátíte, Model S zvedne odpružení a na přístrojovém panelu se zobrazí zpráva, že probíhá zvedání odpružení.

Při ukládání místa Model S uloží také nastavení **Udržovat do XX km/h** (pokud je nastaveno).

POZNÁMKA: Pokud je při příjezdu na dané místo rychlost vozu vyšší, než kterou povoluje **Vysoká** nebo **Nejvyšší** úroveň nastavení odpružení, odpružení se nezvýší, dokud Model S nezpomalí.

POZNÁMKA: Po opuštění uloženého místa se odpružení automaticky sníží. Nemusí se však snížit, dokud Model S nedosáhne prahové hodnoty rychlosti a vzdálenosti, při které se odpružení sníží.

POZNÁMKA: Pokud Model S přijede na místo uložené v systému a stávající nastavení odpružení je již vyšší než úroveň, která byla pro dané místo uložena, světlá výška se neupraví.

Odstranění místa s automatickým zvýšením

Pokud nechcete odpružení v některém místě automaticky zvyšovat, klepnutím zrušte výběr položky **Na tomto místě vždy zvednout** v překryvném okně, které se zobrazí při příjezdu na uložené místo.

Automatické vyrovnávání

Model S vybavený vzduchovým odpružením se automaticky vyrovnává, i když je napájení vypnuté. Aby nedošlo k poškození při zvedání vozidla, je nutné automatické vyrovnávání vypnout aktivací možnosti **Režim zvedáku** (sešlápněte brzdový pedál a klepněte na **Ovládací prvky > Servis > Režim zvedáku**). Další podrobnosti jsou uvedeny v části [Režim zvedáku](#).



Princip funkce parkovacího asistenta

Model S je navržen pro detekci předmětů. Při pomalé jízdě se zařazenou polohou pro jízdu vpřed nebo zpátečkou (například při parkování) vozidlo upozorňuje na předměty v bezprostřední blízkosti vozu Model S. Předměty jsou detekovány pouze ve zvoleném směru jízdy, tj. před vozem při zařazené poloze pro jízdu vpřed a za vozem při zařazené zpátečce.

⚠ UPOZORNĚNÍ: V případě, že se Model S pohybuje v opačném směru (parkovací asistent nemusí například zobrazit upozornění, pokud Model S sjíždí pozpátku ze svahu při zařazené poloze pro jízdu vpřed).

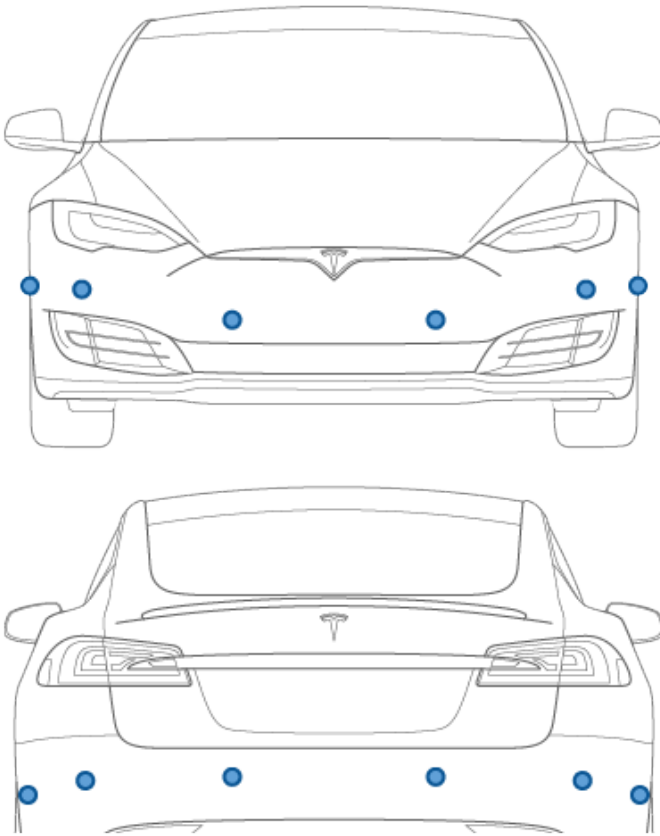

Parkovací asistent se aktivuje při jízdě rychlostí nižší než 8 km/h.

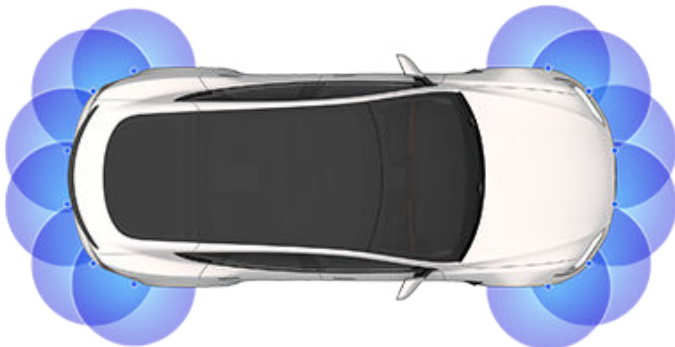

⚠ UPOZORNĚNÍ: Nikdy se nespolehejte, že vás parkovací asistent bude informovat o přítomnosti či nepřítomnosti předmětů nebo osob v oblasti, do které vjíždíte. Funkci parkovacího asistenta může negativně ovlivnit řada vnějších faktorů. Upozornění systému tak nemusí zaznít nebo zazní falešná upozornění (viz [Omezení a falešná upozornění](#)). Spoléhání na to, že funkce parkovacího asistenta správně určí, zda se Model S blíží k překážce, může mít za následek poškození vozidla/předmětů a případně vážné zranění. Vždy proto sami pohledem zkontrolujte příslušnou oblast. Při couvání se rozhlédněte a používejte všechna zpětná zrcátka. Parkovací asistent nedetekuje děti, chodce, cyklisty, zvířata ani předměty, které se pohybují, vyčnívají, které se nacházejí příliš vysoko nad nebo nízko pod snímači (pokud jsou součástí výbavy) nebo kamerami či příliš blízko nebo daleko od snímačů nebo kamer. Parkovací asistent má pouze pomocný charakter a nenahrazuje přímou kontrolu prováděnou řidičem. Nenahrazuje také opatrné řízení.

Vizuální a zvuková signalizace

Po zařazení zpátečky se na levé straně přístrojového panelu zobrazuje pohled parkovacího asistenta zobrazující předměty v těsné blízkosti před a za vozem Model S. Pohled se zavře po zařazení polohy pro jízdu vpřed za předpokladu, že není detekován předmět v těsné blízkosti před vozem Model S. V takovém případě se pohled parkovacího asistenta zavře automaticky poté, kdy rychlost jízdy překročí 8 km/h. Při couvání se na dotykové obrazovce zobrazuje rovněž vizuální zpětná vazba (viz [Zadní kamery](#)). Pohled parkovacího asistenta lze na dotykové obrazovce ručně zavřít klepnutím na **X**.

Při jízdě s aplikací Kamera zobrazenou na dotykové obrazovce můžete při rychlostech nižších než 8 km/h přepnout na pohled parkovacího asistenta. Klepněte na tlačítko v levém horním rohu obrazovky aplikace Kamera. To je praktické v situacích, kdy potřebujete asistenci při paralelním parkování.

Pokud je zapnuta zvuková signalizace (viz [Nastavení zvukové signalizace](#)), zní při jízdě k předmětu pípání. Zvukovou signalizaci lze dočasně ztlumit klepnutím na ikonu reproduktoru v dolním rohu zobrazení parkovacího asistenta.

POZNÁMKA: Pokud parkovací asistent nemůže zajistit signalizaci, zobrazí přístrojový panel zprávu s upozorněním.

⚠ POZOR: Udržujte snímače (pokud jsou součástí výbavy) a kamery čisté a bláto, prach, sníh nebo led z nich pravidelně odstraňujte. K čištění snímačů a kamer nepoužívejte tlakovou myčku ani ostré či abrazivní předměty, které by mohly poškrábat nebo poškodit jejich povrch.



Parkovací asistent

⚠ POZOR: Na parkovací snímače (pokud jsou součástí výbavy) ani kamery (ani do jejich blízkosti) neinstalujte příslušenství a nelepte samolepky.

- Model S se pohybuje v opačném než ve zvoleném směru (parkovací asistent nemusí například zobrazit upozornění, pokud Model S sjíždí pozpátku ze svahu při zařazené poloze pro jízdu vpřed).

Nastavení zvukové signalizace

Parkovací asistent lze používat se zvukovou signalizací nebo bez ní. Zvukovou signalizaci zapnete nebo vypnete klepnutím na **Ovládací prvky > Bezpečnost > Zvuk parkovacího asistenta**.

Chcete-li dočasně ztlumit zvukovou signalizaci, klepněte na ikonu reproduktoru v dolním rohu zobrazení parkovacího asistenta. Zvuková signalizace zůstane vypnutá do přepnutí nebo při rychlostech vyšších než 8 km/h.

Omezení a falešná upozornění

Parkovací asistent nemusí správně fungovat v těchto situacích:

- Jeden nebo více snímačů (pokud jsou součástí výbavy) či kamer je poškozeno, znečištěno nebo zakryto (například blátem, ledem, sněhem či maskou vozidla nebo aplikací nadměrného množství laku či nalepovacích výrobků na vozidlo, jako jsou fólie, samolepky, pryžové nástřiky apod.).
- Předmět se nachází ve výšce nižší než přibližně 20 cm (např. obrubník nebo nízké překážky).
 - ⚠ POZOR:** Kratší předměty, které jsou detekovány (např. obrubníky nebo nízké překážky), se mohou nacházet v mrtvém úhlu. Model S nemůže upozornit na předmět, pokud se nachází v mrtvém úhlu.
- Počasí (silný déšť, sněžení nebo mlha).
- Předmět je úzký (např. sloupek dopravní značky).
- Byl překročen provozní dosah parkovacího asistenta.
- Předmět absorbuje zvuk nebo je měkký (např. prachový sníh).
- Předmět má zkosený tvar (např. násep).
- Model S byl zaparkován nebo provozován při extrémně vysoké či nízké teplotě.
- Funkci snímačů (pokud jsou součástí výbavy) ovlivňují jiná elektrická zařízení nebo zařízení, která vytvářejí ultrazvukové vlny.
- Projíždíte místem, kde se vlny snímačů (pokud jsou součástí výbavy) odrážejí od vozidla (například kolem zdi nebo sloupu).
- Předmět se nachází příliš blízko nárazníku.
- Nárazník je posunutý nebo poškozený.
- Parkovacího asistenta ruší nebo zakrývá předmět upevněný k vozu Model S (např. nosič jízdních kol nebo samolepka na nárazníku).

Další asistence při parkování

Kromě parkovacího asistenta je k dispozici parkovací kamera, která po zařazení zpátečky poskytuje pohled na oblast za vozem Model S (viz [Zadní kamery](#)).



Po zastavení vozu Model S může funkce automatického zabrzdění aktivovat brzdu po sejmutí nohy z brzdového pedálu.

Automatické zabrzdění se aktivuje:

- **Podržet:** Automatické zabrzdění se automaticky aktivuje vždy, když vozidlo zcela zastaví.
- **Rozjíždět** nebo **Volný pojezd:** Automatické zabrzdění se automaticky aktivuje vždy, když vozidlo stojí a zcela sešlápnete brzdový pedál.



Tato kontrolka se zobrazuje na přístrojovém panelu vždy, když je aktivní funkce automatického zabrzdění vozu Model S.

Chcete-li automatické zabrzdění vypnout, sešlápněte pedál akcelérátoru nebo sešlápněte a uvolněte brzdový pedál.

POZNÁMKA: Funkci automatického zabrzdění vypnete rovněž zařazením neutrálu.

POZNÁMKA: Po aktivním brzdění vozu Model S po dobu přibližně deseti minut zařadí Model S polohu parkování a funkce automatického zabrzdění se zruší. Model S rovněž zařadí polohu parkování, pokud zjistí, že řidič opustil vozidlo.

Princip funkce

Protiprokluzový systém nepřetržitě sleduje otáčky předních a zadních kol. Pokud dojde ke ztrátě trakce vozu Model S, systém omezuje prokluz kol řízením tlaku v brzdách a výkonu motoru. Ve výchozím nastavení je protiprokluzový systém zapnutý. Za normálních podmínek musí zůstat zapnutý za účelem zajištění maximální bezpečnosti.



Tato žlutá kontrolka bliká na přístrojovém panelu vždy, když protiprokluzový systém aktivně ovládá tlak brzd a výkon motoru s cílem omezit prokluz kol. Pokud kontrolka zůstává zapnutá, je zjištěna chyba protiprokluzového systému. Obratě se na servis Tesla.

⚠ UPOZORNĚNÍ: Protiprokluzový systém nemůže zabránit kolizím způsobeným nebezpečnou jízdou nebo příliš prudkým zatáčením ve vysokých rychlostech.

Povolení prokluzu kol

Chcete-li umožnit protáčení kol při omezené rychlosti, můžete aktivovat rozjezd s prokluzem. Rozjezd s prokluzem lze aktivovat pouze tehdy, pokud se vůz Model S pohybuje rychlostí do 48 km/h. Funkce rozjezdu s prokluzem se automaticky deaktivuje, jakmile rychlost překročí 80 km/h.

Za normálních podmínek se nedoporučuje funkci rozjezdu s prokluzem aktivovat. Aktivujte ho pouze v situacích, ve kterých si přejete, aby se kola protáčela, například:

- Rozjezd na nepevném povrchu, například štěrk nebo sněhu.
- Jízda v hlubokém sněhu, písku nebo blátě.
- Vyprošťování vozidla houpáním z výmolu nebo hluboké koleje.

Chcete-li povolit protáčení kol, klepněte na **Ovládací prvky > Pedály a řízení > Rozjezd s prokluzem**.



Pokud je aktivován rozjezd s prokluzem, zobrazuje přístrojový panel zprávu s upozorněním.

Přestože se funkce rozjezdu s prokluzem znovu automaticky vypne při příštím zapnutí vozu Model S, důrazně doporučujeme funkci opět vypnout, jakmile pomine situace, na základě které jste ji zapnuli.

POZNÁMKA: Funkci rozjezdu s prokluzem nelze aktivovat, pokud se aktivně používá tempomat.

Nastavení zrychlení dostupná u vašeho vozu Model S se liší podle data výroby a výbavy zvolené při nákupu vozu:

- **Chill:** Omezuje zrychlení na plynulou a pozvolnou jízdu (k dispozici u všech modelů vybavených hardwarem systému Autopilot).
- **Standard:** Poskytuje běžnou úroveň zrychlení (k dispozici u základních modelů s pohonem všech kol a vozů Model S s pohonem zadních kol vybavených hardwarem systému Autopilot).
- **Sport:** Poskytuje běžnou úroveň zrychlení (k dispozici u výkonných modelů Performance s pohonem všech kol).
- **Insane:** Zvyšuje maximální točivý moment přibližně o 30 % (k dispozici u výkonných modelů Performance s pohonem všech kol bez vyšší verze výbavy Ludicrous).
- **Ludicrous:** zvyšuje maximální točivý moment přibližně o 60 % (k dispozici u výkonných modelů Performance s pohonem všech kol s vyšší verzí výbavy Ludicrous).
- **Insane+:** Zvyšuje maximální točivý moment přibližně o 30 % (k dispozici u výkonných modelů Performance s pohonem všech kol bez vyšší verze výbavy Ludicrous), přičemž zároveň zahřívá akumulátor na ideální provozní teplotu, aby poskytoval 100 % dostupného výkonu. Před výběrem tohoto nastavení si přečtěte [Používání režimů Insane+ nebo Ludicrous +](#).
- **Ludicrous+:** Zvyšuje maximální točivý moment přibližně o 60 % (k dispozici u výkonných modelů Performance s pohonem všech kol s vyšší verzí výbavy Ludicrous), přičemž zároveň okamžitě zahřívá akumulátor na ideální provozní teplotu, aby poskytoval 100 % dostupného výkonu. Před výběrem tohoto nastavení si přečtěte [Používání režimů Insane+ nebo Ludicrous+](#).

POZNÁMKA: Režim Chill přímo neprodlužuje dojezd vozu, používání zvýšeného točivého momentu a výkonu režimů Insane nebo Ludicrous však může dojezd zkrátit.

POZNÁMKA: Pokud je nastaven režim Chill, zobrazí se nápis Chill na přístrojovém panelu nad zobrazením rychlosti jízdy.

Výkonné vozy Model S Performance s pohonem všech kol navíc nabízejí režim Launch Mode (Raketový start), který zajišťuje optimální zrychlení na povrchu s dobrou trakcí. Speciální pokyny pro používání režimu Launch Mode (Raketový start) naleznete v části [Launch Mode \(Raketový start\)](#).

Chcete-li zvolit režim zrychlení, klepněte na **Ovládací prvky > Pedály a řízení > Akcelerace**.

Používání režimů Insane+ nebo Ludicrous+

V režimu Insane nebo Ludicrous je okamžitě k dispozici dodatečný výkon. Chcete-li však dosáhnout absolutně nejvyššího výkonu (určeného pro krátkodobé použití), můžete vybrat režim **Insane+** nebo **Ludicrous+** za účelem zahřátí akumulátoru na ideální provozní teplotu. Tím je zajištěn přístup ke 100 % dostupného výkonu.

Během zahřívání akumulátoru se na dotykové obrazovce zobrazuje stavová zpráva s přibližnou dobou, kdy bude přídavný výkon k dispozici. Kromě zahřívání akumulátoru se režimy **Insane+** a **Ludicrous+** snaží udržovat akumulátor v optimálním teplotním rozsahu. Při agresivní jízdě se proto může po dobu několika minut zobrazovat stav chlazení, dokud teplota neklesne. Model S setrvává ve zvoleném režimu tři hodiny, a to i když vystoupíte z vozu. Po třech hodinách se funkce vypne.

POZNÁMKA: Režimy Insane+ a Ludicrous+ jsou navrženy k dosažení maximálního výkonu pro krátkodobé zrychlení. Tato nastavení nejsou určena pro každodenní použití. Dodatečné zvýšení výkonu má však za následek nadměrnou spotřebu energie a dřívější pokles výkonu při jízdách na dlouhé vzdálenosti. Režimy zrychlení Insane nebo Ludicrous zajišťují výrazné zvýšení výkonu i bez výběru nastavení Insane+ nebo Ludicrous+ pro dosažení maximálního výkonu akumulátoru. V běžných jízdách nemusí být dodatečný výkon režimů Insane+ a Ludicrous+ znatelný.

POZNÁMKA: Aby bylo možné režim Insane+ nebo Ludicrous+ zapnout, musí být akumulátor nabitý nejméně na 20 %. Pokud je akumulátor nabitý na méně než 20 %, tyto režimy nelze zapnout. Tato nastavení se rovněž okamžitě zruší, pokud kdykoli v době jejich používání poklesne úroveň nabití akumulátoru pod 20 %.

Při používání režimu Insane+ nebo Ludicrous+ spotřebovává Model S více energie a udržuje akumulátor v optimálním teplotním rozsahu.

Režim Insane+ nebo Ludicrous+ můžete kdykoli vypnout změnou úrovně zrychlení na jiné nastavení. Aby nedocházelo k nadměrné a potenciálně zbytečné spotřebě energie (např. když odejdete od vozidla a zapomenete režim Insane+ nebo Ludicrous+ vypnout), tato nastavení se automaticky vypnou po třech hodinách bez ohledu na to, zda stále jedete, nebo jste již vozidlo opustili.

POZNÁMKA: Režim Insane+ nebo Ludicrous+ se snaží udržovat akumulátor v optimálním teplotním rozsahu. Kromě zahřívání akumulátoru tato nastavení také v případě potřeby akumulátor chladí (např. při jízdě vysokou rychlostí, při prudkém zrychlování, dlouhodobé jízdě apod.).



Launch Mode (Raketový start)

Režim Launch Mode (Raketový start), který je dostupný pouze u výkonných modelů Performance s pohonem všech kol, zajišťuje optimální zrychlení na povrchu s dobrou trakcí.

POZNÁMKA: Prudké zrychlování v režimu Launch Mode (Raketový start), ale také v jiných režimech, zvyšuje namáhání pohonné soustavy vozidla a může způsobit předčasné opotřebení řady součástí. Model S nepřetržitě monitoruje stav a nebezpečí poškození pohonné soustavy a upozorní vás v případě, kdy bude třeba provést servis.



UPOZORNĚNÍ: Režim Launch Mode (Raketový start) používejte pouze na vhodných místech bez křižovatek a chodců. Režim Launch Mode (Raketový start) je určen pro použití pouze na uzavřených závodních okruzích. Povinností řidiče je zajistit, aby zrychlení vozidla a styl jízdy neohrožovaly ani neomezovaly ostatní účastníky silničního provozu.

Aktivace režimu Launch Mode (Raketový start)

1. Opakovaným brzděním během několikaminutové projíždky zajistíte mírné zahřátí brzd.
2. Nastavte vzduchové odpružení na Low (viz [Vzduchové odpružení](#)).
3. Nastavte režim zrychlení na **Insane+** nebo **Ludicrous+** (pokud je součástí výbavy).

POZNÁMKA: Pokud je součástí výbavy režim **Ludicrous+**, můžete optimálního výkonu dosáhnout stisknutím a přidržením tohoto režimu na tři sekundy.

4. S vozem Model S se zařazenou polohu pro jízdu vpřed zastavte, nastavte volant rovně, levou nohou držte sešlápnutý brzdový pedál a zcela sešlápněte pedál akceleratoru. Do jedné sekundy se na přístrojovém panelu zobrazí zpráva, že režim Launch Mode (Raketový start) je zapnutý.

POZNÁMKA: Režim Launch Mode (Raketový start) ještě více snižuje přední odpružení a významně tak zmenšuje světlou výšku.

5. Chcete-li se rozjet, uvolněte brzdový pedál do 12 sekund od aktivace režimu Launch Mode (Raketový start).

Po uvolnění brzdy se Model S rozjede vpřed.

POZNÁMKA: Režim Launch Mode (Raketový start) není dostupný, pokud byl zapnut rozjezd s prokluzem (umožňující protáčení kol). Viz [Protiprokluzový systém](#).

POZNÁMKA: Režim Launch Mode (Raketový start) je dostupný pouze při teplotě vzduchu 3 °C nebo vyšší.

Když poprvé nastavíte sedadlo řidiče, polohu volant nebo vnější zpětná zrcátka, dotyková obrazovka vás vyzve k vytvoření profilu řidiče a uložení provedených nastavení. Do vašeho profilu se ukládají také různá nastavení, která jste vybrali při přizpůsobování vozu Model S



Chcete-li přidat nový profil řidiče, klepněte na ikonu profilu řidiče v horní části dotykové obrazovky. Poté klepněte na **Nastavení profilu řidiče > Přidat nového řidiče**, zadejte jméno řidiče a klepněte na **Vytvořit profil**. Postupujte podle pokynů na obrazovce. Zaškrtněte políčko **Použít snadný vstup**, pokud chcete uložit (nebo použít stávající) nastavení funkce **Snadný vstup**, kdy se sedadlo řidiče a volant automaticky nastaví tak, aby umožnily snadné nastupování a vystupování z vozu Model S.

Pokud změníte nastavení polohy sedadla řidiče, volant nebo vnějších zpětných zrcátek po uložení nebo výběru profilu řidiče, dotyková obrazovka vás vyzve, abyste pomocí možnosti **Uložit** uložili novou polohu nebo pomocí možnosti **Obnovit** obnovili dříve uloženou polohu (ostatní nastavení se uloží automaticky). Chcete-li změnit nastavení bez uložení nebo obnovení, výzvu ignorujte.

Chcete-li smazat profil řidiče, klepněte na ikonu profilu řidiče v horní části dotykové obrazovky, klepněte na **Nastavení profilu řidiče** a vyberte profil řidiče, který chcete smazat. Po výběru profilu se zobrazí možnost **Smazat**.

POZNÁMKA: Režim obsluhy cizí osobou je vestavěný profil řidiče, který omezuje rychlost a blokuje přístup k některým funkcím vozu Model S (viz [Režim obsluhy cizí osobou](#)).

POZNÁMKA: V závislosti na datu výroby a volitelném vybavení zvoleném při nákupu vozidla nejsou některé vozy Model S funkcí profilu řidiče vybaveny. Podobně u některých vozidel, která byla funkcí profilu řidiče vybavena, se nemusí některá nastavení automaticky ukládat a nastavovat podle profilu řidiče (např. poloha vnějších zpětných zrcátek).

POZNÁMKA: Chcete-li zastavit automatická nastavení probíhající na základě profilu řidiče, klepněte v rozevírací nabídce profilu řidiče na možnost **Zastavit**. Automatická nastavení se zastaví také tehdy, když ručně upravíte sedadlo, zrcátko nebo volant.

Výběr profilu řidiče



Chcete-li nastavit Model S podle profilu řidiče, klepněte na ikonu profilu řidiče v horní části dotykové obrazovky. Poté vyberte jméno řidiče a Model S se nastaví podle nastavení uloženého ve vybraném profilu řidiče.

Uložená nastavení

Možnosti nastavení, kterými upravujete nastavení vozu Model S, se automaticky ukládají ve vašem profilu řidiče. Po uložení se vedle ikony řidiče na dotykové obrazovce zobrazí zelené zatržítko. Příklady automaticky ukládaných nastavení profilu řidiče zahrnují:

- Nastavení navigace, teploty, osvětlení a zobrazení.
- Předvolby systému Autopilot a řízení.

POZNÁMKA: Nastavení související s profily řidiče se liší v závislosti na datu výroby vozidla a nainstalované verzi softwaru.

Propojení profilu řidiče s klíčem

Profil řidiče můžete propojit s konkrétním klíčem, aby Model S automaticky vybral správný profil řidiče, jakmile detekuje propojený klíč, když přijдете k vozidlu a otevřete dveře. Chcete-li propojit profil řidiče s klíčem, nastupte do vozu Model S s klíčem a klepněte na ikonu profilu řidiče v horní části dotykové obrazovky. Vyberte profil řidiče, který chcete propojit s klíčem, a klepněte na **Propojit s klíčenkou**.

POZNÁMKA: Model S detekuje vždy pouze jeden klíč. Profil řidiče bude propojen s klíčem, který vozidlo momentálně detekuje. Pokud tedy chcete propojit profily řidičů s více klíči, zajistěte, aby byl při provádění propojování v detekčním dosahu pouze klíč, který chcete propojit s konkrétním profilem řidiče. Odstraňte všechny ostatní klíče z detekčního dosahu (nejméně jeden metr od vozu Model S).

POZNÁMKA: Model S podporuje až tři propojené klíče. Profil řidiče však může být přiřazen pouze k jednomu klíči.

Chcete-li odebrat propojení profilu řidiče s klíčem, klepněte na ikonu profilu řidiče v horní části dotykové obrazovky. Vyberte profil řidiče a klepněte na **X** vedle možnosti **Propojeno s klíčenkou**.

Snadný vstup

V nastavení funkce snadného vstupu můžete určit, jak se volant a sedadlo řidiče posunou, aby usnadnily nastupování a vystupování z vozu Model S. Propojení funkce snadného vstupu s profilem řidiče mohou použít všichni řidiči. Pokud je nastavení snadného vstupu propojeno s profilem řidiče, volant a sedadlo řidiče se automaticky nastaví po zařazení polohy parkování a rozeptnutí bezpečnostního pásu řidiče a umožní snadné vystoupení z vozu Model S. Když se vrátíte do vozidla a sešlápnete brzdový pedál, nastavení se automaticky vrátí zpět do stavu používaném posledním profilem řidiče (nebo podle klíče, pokud je propojený s profilem řidiče).



Chcete-li použít funkci **Snadný vstup** s profilem řidiče, zkontrolujte, zda je políčko **Použít snadný vstup** zaškrtnuté.

⚠ UPOZORNĚNÍ: Pokud je na zadním sedadle za sedadlem řidiče nainstalována dětská autosedačka, nikdy nepoužívejte funkci Easy Entry k posunutí sedadla řidiče do polohy zcela vzadu. Vzhledem k menší mezeře může sedadlo při pohybu narazit do nohou dítěte a způsobit mu zranění nebo odsunout dětskou autosedačku.

Režim obsluhy cizí osobou

Když je Model S v režimu obsluhy cizí osobou, uplatní se následující omezení:

- Rychlost je omezena na 113 km/h.
- Je omezeno maximální zrychlení a výkon.
- Je zamknutý přední zavazadlový prostor a odkládací schránka.
- V navigačním systému není k dispozici možnost navádění domů a do práce.
- Hlasové ovládání je deaktivované.
- Funkce systému Autopilot jsou deaktivované.
- Nastavení povolení mobilního přístupu nelze změnit.
- Funkce HomeLink (pokud je na vašem trhu k dispozici) není dostupná.
- Profily řidiče nejsou dostupné.
- Některé aplikace, například Toybox a Kino, nejsou dostupné.
- Funkce Wi-Fi a Bluetooth jsou deaktivované. Pokud je Model S v režimu obsluhy cizí osobou, nelze spárovat nové zařízení Bluetooth ani zobrazit stávající spárovaná zařízení. Pokud je však spárované zařízení Bluetooth nebo známá síť Wi-Fi v provozním dosahu, Model S se k nim připojí.

Aktivace režimu obsluhy cizí osobou

Zařadte ve voze Model S polohu parkování, klepněte na ikonu profilu řidiče v horní části dotykové obrazovky a poté klepněte na **Režim obsluhy cizí osobou**.

Při první aktivaci režimu obsluhy cizí osobou vás dotyková obrazovka vyzve k vytvoření čtyřmístného kódu PIN, který bude sloužit ke zrušení režimu.

Když je režim obsluhy cizí osobou aktivní, na přístrojovém panelu se zobrazí text **Cizí osoba** a profil řidiče se na dotykové obrazovce změní na **Režim obsluhy cizí osobou**.

K aktivaci a deaktivaci režimu obsluhy cizí osobou můžete rovněž použít mobilní aplikaci (pokud má Model S zařazenou polohu parkování). Pokud použijete mobilní aplikaci, není třeba zadávat PIN, protože jste už byli vyzváni k přihlášení do aplikace pomocí přihlašovacích údajů k účtu Tesla.

POZNÁMKA: Pokud je zapnuté nastavení **Kód PIN pro jízdu** (viz **Kód PIN pro jízdu**), musíte před určením nebo zadáním kódu PIN pro režim obsluhy cizí osobou zadat kód PIN pro jízdu. Pokud je Model S v režimu obsluhy cizí osobou, cizí osoby ho mohou řídit, aniž by musely zadávat kód PIN pro jízdu.

POZNÁMKA: Pokud je aktivní režim obsluhy cizí osobou, nastavení **Kód PIN pro jízdu** není k dispozici.

Pokud kód PIN režimu obsluhy cizí osobou zapomenete, můžete ho resetovat uvnitř vozu Model S zadáním svých přihlašovacích údajů k účtu Tesla (současně se deaktivuje režim obsluhy cizí osobou). Kód PIN můžete také resetovat pomocí mobilní aplikace.

Deaktivace režimu obsluhy cizí osobou

Zařadte ve voze Model S polohu parkování, klepněte na ikonu profilu řidiče pro **Režim obsluhy cizí osobou** v horní části dotykové obrazovky a zadejte čtyřmístný kód PIN.

Po zrušení režimu obsluhy cizí osobou budou opět dostupná všechna nastavení spojená s naposledy použitým profilem řidiče, obnoví se nastavení klimatizace a budou dostupné všechny funkce.

POZNÁMKA: Pokud režim obsluhy cizí osobou deaktivujete pomocí mobilní aplikace, není třeba zadávat PIN.



Princip funkce aktivní kapoty

Model S (v závislosti na oblasti prodeje a datu výroby) je vybaven systémem ochrany chodců se systémem aktivní kapoty, který byl navržen s cílem omezit zranění hlavy chodců a cyklistů při čelním nárazu. Úkolem několika snímačů v přední části vozidla je detekovat srážku s chodcem v situaci, kdy se Model S pohybuje rychlostí přibližně 19 až 52 km/h, a zajistit automatické zvednutí zadní části kapoty přibližně o 80 mm. Tím se zvětší prostor mezi kapotou a součástmi umístěnými pod ní a sníží riziko úrazu.

POZNÁMKA: Systém ochrany chodců využívá řadu snímačů a algoritmů, které jsou navrženy a kalibrovány za účelem určení, kdy se má aktivní kapota zvednout. Ne při všech srážkách s chodcem proto dojde k jeho aktivaci. Ke zvednutí aktivní kapoty může rovněž dojít tehdy, když se Model S srazí se zvířetem, vozidlem nebo jiným objektem.

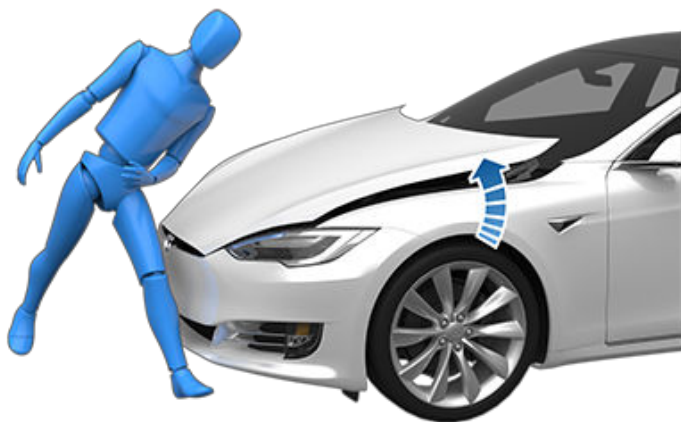

Pokud se aktivní kapota zvedne, zobrazí se na přístrojovém panelu výstraha a zazní zvukový signál. Model S ihned dovezte do nejbližšího servisního centra Tesla nebo autorizovaného servisu. Po každé aktivaci systému aktivní kapoty musí být proveden servis příslušných snímačů a ovladačů.

⚠ UPOZORNĚNÍ: Zvednutí aktivní kapoty může částečně omezovat výhled řidiče a zvýšit riziko srážky. Pokud je to bezpečné, lze s vozem Model S dojet k nejbližšímu servisnímu centru Tesla nebo autorizovanému servisu. Pokud jízda není bezpečná (přes zvednutou kapotu není dobře vidět, došlo k poškození západky kapoty apod.), je nutné zajistit přepravu vozidla.

⚠ UPOZORNĚNÍ: Pokud se na přístrojovém panelu zobrazí upozornění na aktivaci systému aktivní kapoty v situaci, kdy se kapota neaktivovala, dopravte Model S bezodkladně do nejbližšího servisního centra Tesla.



Zobrazení informací o jízdě

Informace o jízdě lze zobrazit na dotykové obrazovce klepnutím na **Ovládací prvky > Počítadla km**. Pro aktuální jízdu lze zobrazit vzdálenost, dobu jízdy a průměrnou spotřebu energie. Lze zobrazit také vzdálenost a celkovou a průměrnou spotřebu energie od posledního nabíjení a pro další jízdy.

Chcete-li pojmenovat nebo přejmenovat jízdu, klepněte na název jízdy, zadejte nový název a klepněte na **Uložit**. Chcete-li vynulovat některé denní počítadlo kilometrů, klepněte na příslušné tlačítko **Resetovat**.

Na přístrojovém panelu lze zobrazit údaje až pro tři jízdy. Pomocí zaškrtačkových políček lze vybrat jízdy k zobrazení. Následně použijte kolečko procházení na pravé straně volantu k zobrazení vybrané jízdy (viz [Používání pravých tlačítek na volantu](#)).

Počítadlo kilometrů

Počítadlo kilometrů lze zobrazit některým z těchto způsobů:

- Klepněte na **Ovládací prvky > Software**.
- Klepněte na **Ovládací prvky > Počítadla km**.
- Spusťte mobilní aplikaci a přejděte do dolní části hlavní obrazovky.



Umístění kamery

Model S je vybaven zadní kamerou umístěnou nad registrační značkou.

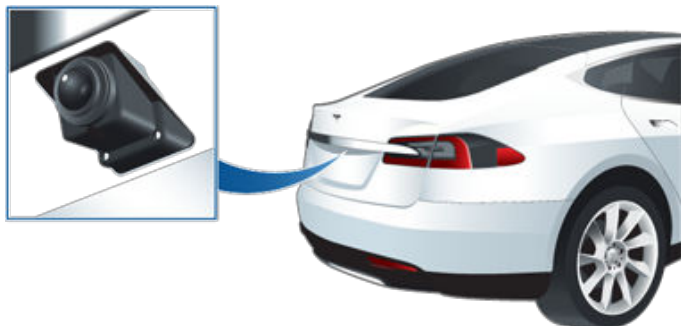

Při každém zařazení zpátečky zobrazí dotyková obrazovka pohled kamery. Zobrazené čáry znázorňují podle polohy volant jízdní dráhu vozu. Průběh čar se upravuje podle pohybu volant.

Model S zobrazuje také pohled z bočních kamer (pokud jsou součástí výbavy). Potažením prstem nahoru nebo dolů lze skrýt nebo zobrazit pohled z bočních kamer.

POZNÁMKA: K zobrazení pohledu z bočních kamer (pokud jsou součástí výbavy) bude možná nutné zvětšit okno kamery.

POZNÁMKA: Na přístrojovém panelu se rovněž zobrazuje vizualizace z parkovacího asistenta (viz [Parkovací asistent](#)).



Pohled ze zadních kamer můžete kdykoli zobrazit otevřením spouštěče aplikací a klepnutím na aplikaci kamery.

Pokud se při couvání na dotykové obrazovce nezobrazí obraz ze zadní kamery a obrazovka zůstane černá, před zahájením couvání zkontrolujte své okolí pomocí zpětných zrcátek. Pokud zadní kamera stále nefunguje, sjednejte si pomocí mobilní aplikace návštěvu servisu.



UPOZORNĚNÍ: Nikdy se nespolehejte, že vás kamery budou informovat o přítomnosti či nepřítomnosti předmětů nebo osob v oblasti za vozem. Kamery nemusí detekovat předměty nebo překážky, které mohou případně způsobit škodu nebo úraz. Funkci kamer navíc může negativně ovlivnit řada vnějších faktorů, například znečištěný nebo zakrytý objektiv. Spoléhání na to, že kamery správně určí, zda se Model S blíží k překážce, může mít za následek poškození vozidla či objektů a případně vést rovněž k vážnému zranění. Vždy proto sami pohledem zkontrolujte příslušnou oblast. Při couvání se rozhlédněte a používejte všechna zpětná zrcátka. Kamery mají pouze pomocný charakter. Účelem kamer(y) není nahradit přímou kontrolu prováděnou řidičem ani opatrné řízení.



System varování chodců (pokud je součástí výbavy)

System varování chodců vydává při jízdě s vozem Model S výstražný zvuk při rychlosti nižší než přibližně 33 km/h (21 mph) nebo při couvání. Elektromobily jsou tiché a tento zvuk pomáhá upozornit chodce na příjezdající vozidlo. Zvuk se aktivuje když je ve voze Model S zařazená jiná poloha než poloha parkování. Hlasitost se zvyšuje se stoupající rychlostí.

POZNÁMKA: System varování chodců nemusí být k dispozici u vozidel vyrobených přibližně do 1. července 2021.

 **UPOZORNĚNÍ:** Pokud není zvuk slyšet, nemusí si být chodci vědomi příjezdajícího vozidla, což může zvýšit riziko kolize vedoucí k vážnému nebo smrtelnému zranění. Pokud system varování chodců nefunguje, neprodleně se obraťte na společnost Tesla.



Autopilot je sada pokročilých funkcí asistenčních systémů, jejichž účelem je zajištění bezpečnějšího a méně stresujícího řízení. Žádná z těchto funkcí nezajišťuje plnou autonomii vozu Model S ani nenahrazuje řidiče. Funkce systému Autopilot jsou standardní výbavou všech nových vozidel Tesla.

POZNÁMKA: V závislosti na oblasti prodeje, konfiguraci vozidla, zakoupeném vybavení a verzi softwaru nemusí být vaše vozidlo vybaveno všemi níže uvedenými funkcemi nebo tyto funkce nemusí fungovat tak, jak je popsáno.

Základní funkce systému Autopilot zahrnují adaptivní tempomat a automatické řízení.

- **Adaptivní tempomat:** Udržuje rychlost a nastavitelnou vzdálenost od případného vozidla jedoucího před vámi (viz [Adaptivní tempomat](#)).
- **Automatické řízení:** Udržuje rychlost a vzdálenost od vozidla jedoucího před vámi, zatímco také inteligentně udržuje Model S v jízdním pruhu (viz [Automatické řízení](#)).

⚠ UPOZORNĚNÍ: Základní systém Autopilot je asistent ručního řízení. Stále mějte ruce na volant a věnujte plnou pozornost dopravní situaci a ostatním účastníkům silničního provozu (například chodcům nebo cyklistům). Buďte vždy připraveni okamžitě zasáhnout. Nedodržení uvedených pokynů může mít za následek škody na majetku a vážné nebo smrtelné zranění.

Pokročilý systém Autopilot zahrnuje doplňkové funkce. Funkce pokročilého systému Autopilot jsou navrženy s cílem dále snížit zátěž řidiče a usnadnit běžné úkony, jako jsou změny jízdních pruhů nebo parkování.

- **Automatická změna jízdního pruhu:** Pokud je aktivní automatické řízení a aktivujete ukazatel směru, přežede s vozem Model S do vedlejšího jízdního pruhu (viz [Automatická změna jízdního pruhu](#)).
- **Autopilot podle navigace:** Aktivně navádí Model S na nájezdech a sjezdech z dálnice, včetně změn jízdních pruhů, navigace na mimoúrovňových křižovatkách, automatické aktivace ukazatele směru a volby správných sjezdů (viz [Autopilot podle navigace](#)).
- **Automatické parkování:** Parkuje Model S podélně nebo kolmo (viz [Automatické parkování](#)).
- **Summon:** Popojíždí s vozem Model S vpřed nebo vzad, a to i pokud se nacházíte mimo vozidlo. To je užitečné při parkování na úzkých parkovacích místech (viz [Funkce Summon](#)).
- **Smart Summon:** Vyjíždí s vozem Model S z parkovacího místa nebo projíždí složitějšími prostředními, přičemž objíždí překážky a jiná vozidla a přijede s vozem k vám nebo k předem určenému cíli (viz [Smart Summon](#)).

⚠ UPOZORNĚNÍ: Pokročilý systém Autopilot je asistent ručního řízení. Stále mějte ruce na volantu a věnujte plnou pozornost dopravní situaci a ostatním účastníkům silničního provozu (například chodcům nebo cyklistům). Buďte vždy připraveni okamžitě zasáhnout. Nedodržení uvedených pokynů může mít za následek škody na majetku a vážné nebo smrtelné zranění.

Schopnost plně autonomního řízení zahrnuje:

- **Zastavení před červeným světlem na semaforu a dopravními značkami STOP:** Udržuje rychlost a vzdálenost od vozidla jedoucího vpředu a udržuje Model S v jízdním pruhu, přičemž vůz také zpomaluje a zastavuje před semaforu a dopravními značkami STOP (viz [Zastavení před červeným světlem na semaforu a dopravními značkami STOP](#)).

⚠ UPOZORNĚNÍ: Plně autonomní řízení je asistent ručního řízení. Stále mějte ruce na volantu a věnujte plnou pozornost dopravní situaci a ostatním účastníkům silničního provozu (například chodcům nebo cyklistům). Věnujte pozornost dopravní situaci a buďte připraveni kdykoli okamžitě zasáhnout. Nedodržení uvedených pokynů může mít za následek škody na majetku a vážné nebo smrtelné zranění.

Systém Autopilot pomocí kamer na voze Model S sleduje okolí a detekuje ostatní vozidla, chodce, značení na vozovce a překážky, například bariéry a obrubníky. Kamery jsou umístěny v přední, zadní, levé a pravé části vozu Model S (viz [Kamery](#)).

Když je aktivní systém Autopilot, Model S postupně zobrazuje několik varování s připomenutím, že musíte vždy držet ruce na volantu a věnovat pozornost dopravní situaci. Pokud nezareagujete, systém Autopilot se deaktivuje a po zbytek dané jízdy nebude k dispozici.

⚠ UPOZORNĚNÍ: Cílem adaptivního tempomatu je zajistit pohodlnou a příjemnou jízdu. Nejedná se o systém výstrah před kolizí ani systém pro zabránění kolizí. Je vaší odpovědností udržovat pozornost, řídit bezpečně a vždy mít kontrolu nad vozidlem. Nikdy se nespolehejte, že systém Autopilot Model S adekvátně zpomalí. Vždy sledujte silnici před vámi a buďte připraveni kdykoli zasáhnout. V opačném případě může dojít k vážnému nebo smrtelnému zranění.

Je vaší odpovědností seznámit se s omezeními systému Autopilot a vždy být připraveni okamžitě reagovat.



Podmínky systému Autopilot

Před každou jízdou a před používáním funkcí systému Autopilot zkontrolujte, že jsou všechny kamery čisté (viz [Čištění kamery](#)). Znečištěné kamery, snímače (pokud jsou součástí výbavy) a nepříznivé podmínky prostředí, jako jsou déšť a vybledlé značení pruhů, mohou ovlivnit výkon systému Autopilot. Pokud je kamera zablokována nebo má omezené funkce, uvnitř vozu Model S zobrazí sdružený přístroj zprávu a funkce systému Autopilot nemusí být dostupné.

Před používáním systému Autopilot a po některých návštěvách servisu je nutné kalibrovat kamery krátkou jízdou. Další informace jsou uvedeny v části [Kalibrace kamer](#).

Tyto funkce dále nemusí pracovat dle očekávání za následujících podmínek:

- Silnice ostře zatáčí nebo jsou na ní výrazná převýšení.
- Dopravní značení není zřetelné, jednoznačné nebo v dobrém stavu.
- Snížená viditelnost (způsobená silným deštěm, sněžením, mlhou apod.).
- Intenzivní světlo (například světlomety protijedoucích vozidel nebo přímé sluneční světlo) nepříznivě ovlivňuje zorné pole kamer.

Výše uvedené příklady nepředstavují úplný seznam situací, ve kterých může docházet k rušení správné činnosti funkcí systému Autopilot.

Funkce systému Autopilot	Podmínky dostupnosti
Adaptivní tempomat	<ul style="list-style-type: none">• Jedete rychlostí mezi 30 km/h a 140 km/h <p>POZNÁMKA: Adaptivní tempomat můžete aktivovat při nižších rychlostech, pokud je detekováno vozidlo alespoň 1,5 m před vozem Model S.</p>
Automatické řízení	<ul style="list-style-type: none">• Jedete rychlostí mezi 30 km/h a 140 km/h <p>POZNÁMKA: Automatické řízení můžete aktivovat při nižších rychlostech, pokud je detekováno vozidlo alespoň 1,5 m před vozem Model S.</p> <p>POZNÁMKA: Na silnicích v rezidenčních oblastech, silnicích bez středového dělicího pruhu nebo na silnicích bez značení nájezdů a sjezdů je omezena maximální povolená rychlost jízdy a na přístrojovém panelu se zobrazuje zpráva. Omezená rychlost bude odpovídat rychlostnímu limitu dané silnice plus 10 km/h.</p> <ul style="list-style-type: none">• Světlomety jsou nastaveny na možnost Zapnuto nebo Auto. Ačkoli je systém Autopilot k dispozici během dne a za slabého osvětlení (šero/tma), automatické řízení se přeruší nebo není k dispozici, pokud jsou světlomety nastaveny na možnost Vypnuto. Při aktivaci automatického řízení se automaticky aktivují automatická dálková světla (viz Dálková světla) a stěrače se nastaví na možnost Auto.
Autopilot podle navigace	<ul style="list-style-type: none">• Jedete rychlostí mezi 30 km/h a 140 km/h. <p>POZNÁMKA: Funkci autopilota podle navigace můžete aktivovat při nižších rychlostech, pokud je detekováno vozidlo alespoň 1,5 m před vozem Model S.</p> <ul style="list-style-type: none">• Jedete po dálnici se značením nájezdů a sjezdů. Když sjedete z dálnice se značením nájezdů a sjezdů, autopilot podle navigace se přepne na automatické řízení.



POZNÁMKA: V závislosti na oblasti prodeje, konfiguraci vozidla, zakoupeném vybavení a verzi softwaru nemusí být vaše vozidlo vybaveno adaptivním tempomatem nebo tato funkce nemusí fungovat přesně tak, jak je popsáno. Pokud jím vozidlo není vybaveno, pokyny pro používání tempomatu naleznete v návodu k obsluze na dotykové obrazovce vozidla.

POZNÁMKA: Adaptivní tempomat je BETA verze.

Adaptivní tempomat určuje, zda je ve stejném pruhu před vámi jiné vozidlo. Pokud je oblast před vozem Model S volná, udržuje adaptivní tempomat nastavenou rychlost. Pokud je zjištěno vozidlo, adaptivní tempomat zpomalí podle potřeby Model S, aby byla až do nastavené rychlosti zachována zvolená vzdálenost (na časovém základě) od vozidla jedoucího před vámi. Adaptivní tempomat nezbavuje řidiče povinnosti sledovat provoz před vozem a podle potřeby použít brzdy.

Adaptivní tempomat je zejména určen pro používání na suchých a rovných silnicích, například na dálnicích.

! **POZOR:** Před každou jízdou se ujistěte, že jsou všechny kamery a snímače (pokud jsou součástí výbavy) čisté. Znečištěné kamery a snímače a nepříznivé podmínky prostředí, jako jsou déšť a vybledlé značení pruhů, mohou ovlivnit výkon systému Autopilot.

! **UPOZORNĚNÍ:** Cílem adaptivního tempomatu je zajistit pohodlnou a příjemnou jízdu. Nejedná se o systém k zajištění výstrah před kolizí či zabránění v kolizi. Je vaší odpovědností udržovat pozornost, řídit bezpečně a vždy mít kontrolu nad vozidlem. Nikdy se nespolehejte, že adaptivní tempomat dostatečně zpomalí Model S. Vždy sledujte silnici před vámi a buďte připraveni kdykoli zasáhnout. V opačném případě může dojít k vážnému nebo smrtelnému zranění.

! **UPOZORNĚNÍ:** Přestože je adaptivní tempomat schopen detekovat chodce a cyklisty, nikdy se nespolehejte, že bude před nimi schopen dostatečně zpomalit Model S. Vždy sledujte silnici před vámi a buďte připraveni kdykoli zasáhnout. V opačném případě může dojít k vážnému nebo smrtelnému zranění.

! **UPOZORNĚNÍ:** Nepoužívejte adaptivní tempomat v serpentínách s ostrými zatáčkami, na zledovatělé nebo kluzké silnici, nebo pokud počasí (například silný déšť, sněžení, mlha apod.) neumožňuje jízdu konstantní rychlostí. Adaptivní tempomat neupravuje rychlost jízdy podle dopravní situace ani jízdních podmínek.

Používání adaptivního tempomatu

Aby bylo možné aktivovat adaptivní tempomat v okamžiku, kdy před vámi není zjištěno žádné vozidlo, musíte jet rychlostí alespoň 30 km/h. Pokud jsou však splněny určité provozní podmínky a podmínky související s vozidlem, je možné, že budete tuto funkci

schopni aktivovat při nižších rychlostech. Pokud je před vámi zjištěno vozidlo, lze zapnout adaptivní tempomat při libovolné rychlosti, i pokud vůz stojí, za předpokladu, že vzdálenost vozu Model S od vozidla zjištěného před vámi je nejméně 1,5 m a že jsou splněny určité provozní podmínky a podmínky související s vozidlem.

POZNÁMKA: Maximální rychlost jízdy je 150 km/h. Je odpovědností řidiče jet bezpečnou rychlostí podle dopravní situace a rychlostních omezení.



Pokud je adaptivní tempomat dostupný, ale momentálně není aktivní, na přístrojovém panelu se zobrazí šedá ikona rychlosti jízdy. Šedě zobrazená číslice označuje rychlost jízdy, která se nastaví po zapnutí adaptivního tempomatu.

POZNÁMKA: Pokud podle mapy na dané komunikaci platí podmíněné omezení rychlosti (například rychlostní limit založený na denní době nebo povětrnostních podmínkách), zobrazí se pod prvním rychlostním limitem ikona druhého omezení rychlosti. Řidič musí zjistit, zda v dané oblasti platí podmíněné omezení rychlosti, a pokud ano, příslušným způsobem upravit rychlost jízdy (viz [Změna nastavené rychlosti](#)).



Když adaptivní tempomat aktivně udržuje nastavenou rychlost jízdy, barva ikony se změní na modrou a zobrazí se nastavená rychlost jízdy.

1. Pokud je k dispozici adaptivní tempomat, lze ho nastavit tak, aby udržoval rychlostní limit nebo vaši aktuální rychlost. Můžete vybrat následující:
 - Nastavit adaptivní tempomat *na aktuální rychlost jízdy* jedním stisknutím páčky systému Autopilot nahoru nebo dolů a poté uvolněním pedálu akcelérátoru, čímž umožníte adaptivnímu tempomatu udržovat rychlost jízdy.

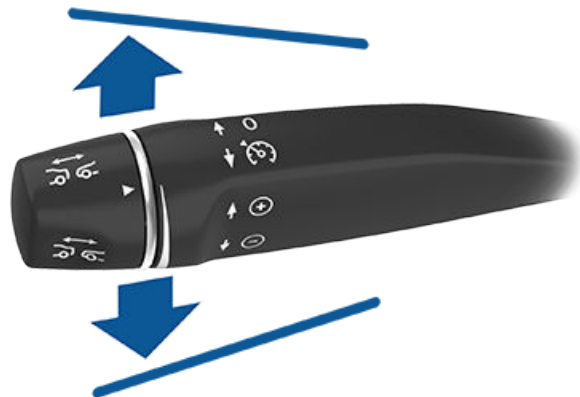



Adaptivní tempomat

- Nastavit adaptivní tempomat *na aktuálně zjištěný rychlostní limit* jedním přitážením páčky systému Autopilot směrem k sobě a poté uvolněním pedálu akcelérátoru, čímž umožní adaptivnímu tempomatu udržovat rychlost jízdy.

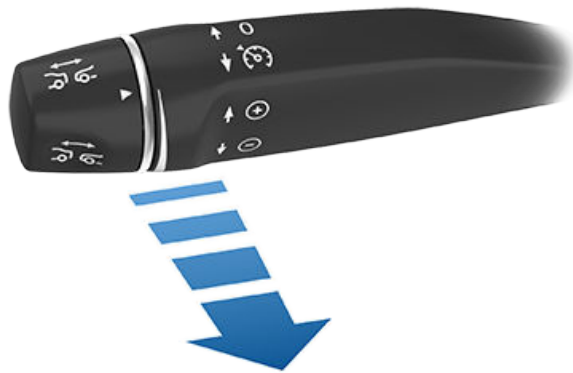

POZNÁMKA: Kromě nastavení rychlosti jízdy aktivujete dvojitým přitážením páčky systému Autopilot k sobě automatické řízení (pokud byla funkce aktivována podle postupu v části [Automatické řízení](#)).

POZNÁMKA: Pokud nastavíte adaptivní tempomat na aktuálně zjištěný rychlostní limit, můžete vybrat odchylku. Klepněte na **Ovládací prvky > Autopilot > Odchylka nastavené rychlosti**. Můžete vybrat odchylku typu **Pevná hodnota**, kdy se rychlost na všech silnicích upraví o určitou hodnotu v km/h, nebo odchylku typu **Procenta**, kdy se rychlost upravuje procentuálně v závislosti na zjištěném rychlostním limitu dané silnice. Pokud přitáhnete páčku systému Autopilot směrem k sobě v okamžiku, kdy již jedete rychlostí vyšší, než je rychlostní limit, nastavená rychlost se neupraví podle daného limitu, ale na aktuální rychlost jízdy. Pokud při jízdě podle rychlostního limitu posunete páčku systému Autopilot nahoru nebo dolů, aktuální rychlost jízdy se upraví na aktuální rychlost jízdy.

UPOZORNĚNÍ: Pokud nastavíte rychlost podle rychlostního limitu, nastavená rychlost jízdy se při změně rychlostního limitu nemusí změnit.

UPOZORNĚNÍ: Nespoléhejte se, že adaptivní tempomat nebo rychlostní asistent dokáže určit přesnou nebo odpovídající rychlost. Je odpovědností řidiče jet bezpečnou rychlostí podle dopravní situace a příslušných rychlostních omezení.

2. Rychlost lze během používání adaptivního tempomatu změnit pomocí pravého kolečka procházení nebo páčky systému Autopilot. Podrobnosti jsou uvedeny v části [Změna nastavené rychlosti](#).
3. Chcete-li adaptivní tempomat zrušit, stiskněte jednu páčku směrem od sebe nebo sešlápněte brzdový pedál. Více informací je uvedeno v části [Zrušení a obnovení](#).

Nastavení zvukové signalizace adaptivního tempomatu

Pokud chcete, aby při aktivaci nebo zrušení adaptivního tempomatu zazněl tón, klepněte na **Ovládací prvky > Autopilot > Zvuková signalizace adaptivního tempomatu**.

POZNÁMKA: Model S musí mít zařazenou polohu parkování.

Změna nastavené rychlosti

Chcete-li změnit nastavenou rychlost jízdy během použití adaptivního tempomatu, stiskněte páčku systému Autopilot nahoru (zvýšení) nebo dolů (snížení), dokud se u ikony na přístrojovém panelu nezobrazí požadovaná rychlost.

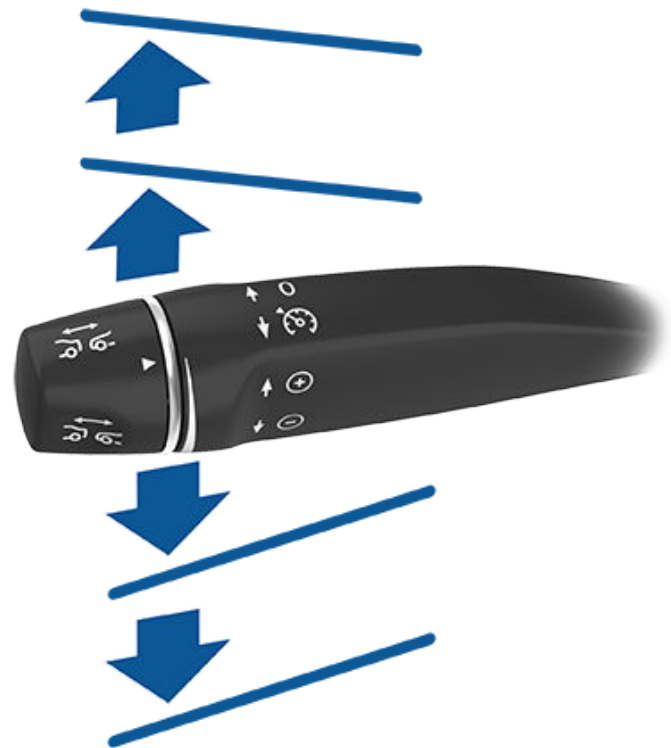

Chcete-li zvýšit nebo snížit rychlost o 1 km/h, stiskněte páčku nahoru nebo dolů do první polohy a uvolněte ji. Chcete-li zvýšit nebo snížit rychlost na nejbližší přírůstek 5 km/h, stiskněte páčku nahoru nebo dolů do druhé polohy a uvolněte ji. Pokud například jedete rychlostí 83 km/h, stisknete páčku nahoru do druhé polohy a uvolníte ji, rychlost se zvýší na 85 km/h. Rychlost lze také zvýšit nebo snížit přidržetím páčky v krajní dolní či horní poloze a jejím uvolněním v okamžiku, kdy se u ikony na přístrojovém panelu zobrazí požadovaná rychlost jízdy.

Chcete-li jet zjištěnou omezenou rychlostí, můžete také přitáhnout páčku systému Autopilot k sobě a podržet ji přibližně půl sekundy.



POZNÁMKA: Může trvat několik sekund, než Model S dosáhne nové rychlosti (za předpokladu, že Model S nejede za vozidlem, které jede nižší než nastavenou rychlostí).

Jízda nastavenou rychlostí

Adaptivní tempomat udržuje nastavenou rychlost vždy, když před vozem Model S není zjištěno jiné vozidlo. Při jízdě za vozidlem adaptivní tempomat podle potřeby zvyšuje a snižuje rychlost vozu Model S za účelem udržování zvolené vzdálenosti (viz [Nastavení vzdálenosti od vozidla jedoucího před vámi](#)), a to až do nastavené rychlosti.

Adaptivní tempomat upravuje rychlost také při projíždění zatáček.

Při jízdě nastavenou rychlostí můžete kdykoli ručně zrychlit, ale po uvolnění akcelérátoru se adaptivní tempomat vrátí k jízdě nastavenou rychlostí.

POZNÁMKA: Pokud adaptivní tempomat aktivně zpomaluje Model S, aby zachoval zvolenou vzdálenost od vozidla před vámi, rozsvítí se brzdová světla, čímž upozorňují ostatní účastníky silničního provozu, že vůz zpomaluje. Můžete zaznamenat nepatrný pohyb brzdového pedálu. Pokud však adaptivní tempomat Model S zrychluje, pedál akcelérátoru se nepohybuje.

! UPOZORNĚNÍ: Adaptivní tempomat může občas zapříčinit brzdění vozu Model S i v případě, kdy to není nutné nebo kdy to nečekáte. Důvodem může být jízda blízko za vozidlem před vámi, detekce vozidel nebo předmětů ve vedlejších jízdních pružích (zejména v zatáčkách) apod.

! UPOZORNĚNÍ: V důsledku běžných omezení palubního globálního polohového systému (GPS) se můžete setkat se situací, ve které Model S zpomalí, zejména v blízkosti sjezdů, kde je zjištěna zatáčka, nebo pokud probíhá navádění do cíle a vůz nejede po vyznačené trase.

! UPOZORNĚNÍ: Adaptivní tempomat nemusí detekovat všechny objekty, zvláště při jízdě rychlostí vyšší než 80 km/h, nemusí brzdit či zrychlovat v případě, že se vozidla nebo objekty v jízdním pruhu nacházejí pouze částečně nebo když sledované vozidlo odjede z vaší jízdní dráhy a před vámi je stojící nebo pomalu se pohybující vozidlo nebo objekt. Při jízdě vždy věnujte pozornost situaci před vámi a buďte připraveni okamžitě zasáhnout. Spoléhání na to, že adaptivní tempomat zabrání kolizi, může mít za následek vážné nebo smrtelné zranění. Adaptivní tempomat může navíc reagovat na vozidla nebo předměty, které neexistují, nebo které nejsou ve vašem jízdním pruhu, což může vést ke zbytečnému či nesprávnému zpomalení vozu Model S.

! UPOZORNĚNÍ: Adaptivní tempomat nemusí být schopen zajistit odpovídající úpravu rychlosti v důsledku omezené funkce brzd nebo v kopcovitém terénu. Může také nesprávně vyhodnotit vzdálenost od vozidla před vámi. Jízda ze svahu může zvýšit rychlost vozu a způsobit, že Model S překročí nastavenou rychlost (a případně také rychlostní limit). Nikdy nespolehejte, že adaptivní tempomat zpomalí Model S dostatečně, aby zabránil kolizi. Při řízení vždy sledujte silnici a v případě nutnosti buďte připraveni zasáhnout. Spoléhání na to, že adaptivní tempomat dostatečně omezí rychlost jízdy, aby zabránil kolizi, může mít za následek vážné nebo smrtelné zranění.

Podjíždění vozidel

Pokud chcete předjet jiné vozidlo při jízdě rychlostí 80 km/h nebo vyšší, musí být Model S v pruhu pro předjíždění. Pokud jste v jízdním pruhu, který není určen k předjíždění (vpravo od vozidla v zemi, kde se jezdí vpravo nebo vlevo od vozidla tam, kde se jezdí vlevo), adaptivní tempomat brání v předjetí příslušných vozidel. Model S místo toho zpomalí a upraví rychlost na stejnou rychlost, kterou se pohybuje vozidlo ve vedlejším jízdním pruhu. Pokud sešlápnete pedál akcelérátoru, adaptivní tempomat vám umožní pokračovat v předjíždění vozidla i při jízdě v jízdním pruhu, který není určen k předjíždění, dokud opět nezměníte jízdní pruh nebo nezrušíte a znovu neaktivujete jízdu s tempomatem (poté vám opět zabrání v předjetí vozidla v jízdním pruhu, který není určen k předjíždění).

POZNÁMKA: Zodpovídáte za dodržování všech místních předpisů týkajících se předjíždění a podjíždění ostatních účastníků silničního provozu.

Stav HOLD

Při jízdě za vozidlem zůstává adaptivní tempomat zapnutý při nízkých rychlostech, a to i pokud Model S zcela zastaví. Jakmile se vozidlo před vámi znovu rozjede, adaptivní tempomat se aktivuje a pokračuje nastavenou rychlostí. Za následujících okolností se však adaptivní tempomat přepne do stavu **PODRŽENO**, a v takovém případě musíte pro návrat k jízdě krátce sešlápnout pedál akcelérátoru nebo přitáhnout páčku systému Autopilot směrem k sobě (viz [Zrušení a obnovení](#)). Pokud je aktivní stav **PODRŽENO**, na přístrojovém panelu se zobrazí ikona **PODRŽENO** a zpráva s informací, že je nutné obnovit činnost tempomatu. Následující okolnosti mohou způsobit přepnutí adaptivního tempomatu do stavu **PODRŽENO**:

- Model S se 5 minut nepohyboval.
- Model S detekuje chodce (stav **PODRŽENO** se může zrušit, pokud už chodec není nadále detekován).
- Model S náhle ztratil výhled na vozidlo před vámi.
- Před vozem Model S je zjištěna překážka.



Jízda na sjezdech nebo v jejich blízkosti

Pokud jedete na dálnici se značením nájezdů a sjezdů a aktivujete před sjezdem příslušný ukazatel směru, adaptivní tempomat usoudí, že najíždíte ke sjezdu, a začne Model S zpomalovat. Pokud na sjezd nenajedete, adaptivní tempomat pokračuje v jízdě nastavenou rychlostí. V zemích, kde se jezdí vpravo, k tomu dojde po zapnutí pravého ukazatele směru při jízdě v krajním pravém jízdním pruhu 50 metrů a méně od sjezdu. Podobná situace nastane v oblastech, kde se jezdí vlevo, při jízdě v krajním levém jízdním pruhu a při zapnutí levého ukazatele směru 50 metrů a méně od sjezdu.

Po njetí na nájezd na dálnici se značením nájezdů a sjezdů nastaví adaptivní tempomat automaticky rychlost jízdy na povolenou rychlost na dálnici a případnou vámi nastavenou odchylku.

POZNÁMKA: Palubní systém GPS určuje, zda jedete v oblasti s dopravou na pravé nebo levé straně. V situacích, kdy data systému GPS nejsou k dispozici (například pokud není dostatečně silný signál), zapnutí ukazatele směru u sjezdu nezpůsobí zpomalení vozu Model S adaptivním tempomatem.

Pokud je adaptivní tempomat aktivní na mimoúrovňových křižovatkách nebo sjezdech, může v některých oblastech snižovat nastavenou rychlost v krocích po 5 km/h až na rychlost 40 km/h, aby lépe odpovídala rychlosti hlášené ostatními vozy Tesla, které konkrétním místem v minulosti projížděly. Chcete-li tuto funkci zrušit a pokračovat nastavenou rychlostí, lehce sešlápněte pedál akcelérátoru nebo posuňte páčkou systému Autopilot. Nová nastavená rychlost je udržována po dobu jízdy na mimoúrovňové křižovatce nebo sjezdu (pokud funkci nezrušíte nebo nevypnete adaptivní tempomat). Po opuštění mimoúrovňové křižovatky nebo sjezdu se nastavená rychlost může obnovit nebo změnit podle nového místa. Pokud se například napojíte na jinou dálnici, nastavená rychlost jízdy se vrátí na rychlost před nájezdem na mimoúrovňovou křižovatku.

⚠ UPOZORNĚNÍ: V některých případech (například pokud nejsou dostupná dostatečná data) nemusí adaptivní tempomat na mimoúrovňové křižovatce nebo sjezdu automaticky snížit nastavenou rychlost. Nespolehejte se, že adaptivní tempomat dokáže určit odpovídající rychlost jízdy. Společnost Tesla doporučuje jezdit takovou rychlostí, která je bezpečná pro daný stav vozovky a odpovídá předepsaným rychlostním limitům.

Nastavení vzdálenosti od vozidla jedoucího před vámi

Pro úpravu vzdálenosti, kterou chcete udržovat mezi vozem Model S a vozidlem před vámi, otočte páčkou systému Autopilot. Každé nastavení odpovídá vzdálenosti podle času, který Model S potřebuje k ujetí z aktuálního místa na místo, ve kterém se právě nachází zadní nárazník vozidla před vámi. Nastavení zůstane zachováno, dokud ho ručně nezměníte.

Nejkratší vzdálenost od vozidla před vámi je 2.



Při otáčení páčkou systému Autopilot zobrazuje přístrojový panel aktuální nastavení. Jakmile se zobrazí požadované nastavení, páčku uvolněte.



⚠ UPOZORNĚNÍ: Je odpovědností řidiče určit a udržovat bezpečnou vzdálenost od vozidla vpředu. Nespolehejte se, že adaptivní tempomat dokáže udržovat přesnou nebo odpovídající vzdálenost od vozidla jedoucího před vámi.

⚠ UPOZORNĚNÍ: Nikdy se nespolehejte, že adaptivní tempomat dostatečně zpomalí Model S a zabrání kolizi. Vždy sledujte silnici před sebou a buďte připraveni kdykoli okamžitě zasáhnout.

Zrychlení při předjíždění

Při jízdě za vozidlem se zapnutým adaptivním tempomatem způsobí zapnutí ukazatele směru (signalizující přejezd do jízdního pruhu pro předjíždění) zrychlení vozu Model S směrem k vozidlu před vámi. Krátkým stisknutím páčky ukazatelů směru nahoru nebo dolů lze rychle akcelarovat až na nastavenou rychlost, aniž by bylo nutné sešlápnout pedál akcelérátoru. Ukazatel směru způsobí zrychlení pouze v případě, že jsou splněny všechny následující podmínky:

- Adaptivní tempomat je zapnutý a detekuje vozidlo před vámi.
- V cílovém jízdním pruhu nejsou zjištěny žádné překážky ani vozidla.



- Model S jede rychlostí nižší, než je nastavená rychlost, ale vyšší než 72 km/h.

Funkce zrychlení při předjíždění vám má pomoci předjet vozidlo před vámi. Pokud je zapnutý ukazatel směru, adaptivní tempomat pokračuje v udržování vzdálenosti od vozidla před vámi, ale umožňuje jet o něco blíže, než je zvolená vzdálenost.

Zrychlení se přeruší v případě splnění některé z následujících podmínek:

- Byla dosažena nastavená rychlost.
- Změna jízdních pruhů trvá příliš dlouho.
- Model S je příliš blízko vozidla před vámi.

NEBO

- Byl vypnut ukazatel směru.

POZNÁMKA: Ke zrychlení při předjíždění dojde tehdy, když zcela zapnete ukazatel směru nebo . Po uvolnění páčky ukazatelů směru přestane Model S zrychlovat (stejně jako při uvolnění pedálu akcelérátoru) a vrátí se k nastavené rychlosti.

⚠ UPOZORNĚNÍ: Kromě výše uvedených případů může být zrychlení při předjíždění zrušeno z dalších neočekávaných důvodů (např. absence dat GPS). Udržujte pozornost a nikdy se nespolehejte, že funkce zrychlení při předjíždění zvýší rychlost jízdy.

⚠ UPOZORNĚNÍ: Funkce zrychlení při předjíždění zvyšuje rychlost vždy, když je zapnutý příslušný ukazatel směru, a zrychlí Model S směrem k vozidlu před vámi. Přestože adaptivní tempomat i nadále zachovává vzdálenost od vozidla před vámi, je důležité si uvědomit, a to zejména v případech, kdy nemáte v úmyslu vozidlo předjíždět, že se při zapnutí funkce zrychlení při předjíždění zvolená vzdálenost zkrátí.

Zrušení a obnovení

Chcete-li ručně zrušit adaptivní tempomat, sešlápněte brzdový pedál nebo krátce stiskněte páčku systému Autopilot směrem od sebe. Barva ikony rychlosti jízdy na přístrojovém panelu se změní na šedou, čímž signalizuje, že adaptivní tempomat už není aktivní.



Chcete-li pokračovat v jízdě dříve nastavenou rychlostí, krátce přitáhněte páčku systému Autopilot směrem k sobě.

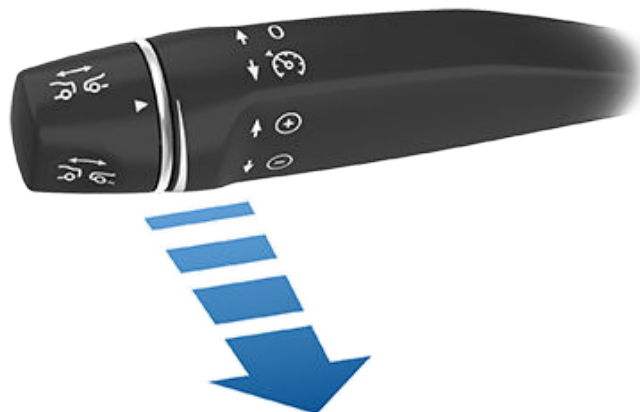

Chcete-li pokračovat v jízdě aktuální rychlostí, posuňte páčku systému Autopilot nahoru nebo dolů a uvolněte ji.

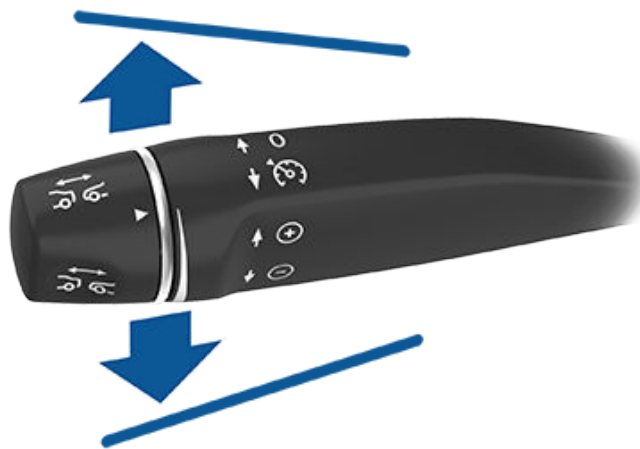

POZNÁMKA: Pokud zrušíte adaptivní tempomat, Model S nepokračuje v automatické jízdě. Regenerativní brzdění zpomalí Model S stejně jako při sejmutí nohy z pedálu akcelérátoru při jízdě bez adaptivního tempomatu (viz [Regenerativní brzdění](#)).

⚠ UPOZORNĚNÍ: Funkce adaptivního tempomatu se zruší nebo nemusí být dostupná v následujících situacích:

- Je sešlápnutý brzdový pedál.
- Rychlost jízdy je vyšší než maximální rychlost 150 km/h.
- Zařadíte Model S.
- Jsou otevřené dveře.
- Je zakrytá kamera nebo snímač (pokud je součástí výbavy). To může být způsobeno nečistotami, blátem, ledem, sněhem, kondenzátem apod.
- Nastavení protiprokluzového systému je ručně deaktivováno nebo se opakovaně zapíná s cílem zabránit prokluzu kol.
- Kola se protácejí u stojícího vozu.



Adaptivní tempomat

- Systém adaptivního tempomatu je vadný nebo vyžaduje servis.

Pokud adaptivní tempomat není k dispozici nebo se zruší, Model S už nejede konzistentně nastavenou rychlostí a neudržuje zvolenou vzdálenost od vozidla před vámi.

! **UPOZORNĚNÍ:** Funkce adaptivního tempomatu se může kdykoli zrušit z neočekávaných důvodů. Vždy sledujte silnici před vámi a buďte připraveni kdykoli zasáhnout. Je odpovědností řidiče mít Model S vždy pod kontrolou.

Přehled kontrol tempomatu



Adaptivní tempomat je k dispozici, ale nebude aktivně řídit rychlost vozu, dokud ho neaktivujete. Šedě zobrazená číslice označuje rychlost jízdy, která se nastaví po zapnutí adaptivního tempomatu.



Adaptivní tempomat je zapnutý a aktivně udržuje nastavenou rychlost (bez vozidla před vámi), nebo udržuje zvolenou vzdálenost od vozidla jedoucího před vámi (až do nastavené rychlosti).



Model S zcela zastavil, ale je ve stavu **PODRŽENO**. Pokud je to bezpečné, sešlápněte pedál akcelérátoru za účelem pokračování v jízdě nastavenou rychlostí.

Omezení

Funkce adaptivního tempomatu pravděpodobně nebude fungovat odpovídajícím způsobem v následujících typech situací:

- Silnice ostře zatáčí.
- Snížená viditelnost (způsobená silným deštěm, sněžením, mlhou apod.).
- Intenzivní světlo (například světlomety protijedoucích vozidel nebo přímé sluneční světlo) nepříznivě ovlivňuje zorné pole kamer.
- Kamera nebo snímač (pokud je součástí výbavy) jsou zakryté (zamlžené, znečištěné, zakryté nálepkou apod.)

! **UPOZORNĚNÍ:** Výše uvedené příklady nepředstavují úplný seznam situací, ve kterých může docházet k rušení správné činnosti adaptivního tempomatu.



POZNÁMKA: V závislosti na oblasti prodeje, konfiguraci vozidla, zakoupeném vybavení a verzi softwaru nemusí být vaše vozidlo vybaveno automatickým řízením nebo tato funkce nemusí fungovat přesně tak, jak je popsáno.

POZNÁMKA: Automatické řízení je betaverze.

Automatické řízení využívá adaptivní tempomat (viz [Adaptivní tempomat](#)), pro inteligentní udržování vozu Model S v jízdním pruhu při jízdě nastavenou rychlostí. Automatické řízení rovněž umožňuje využívat ukazatele směru k přejíždění s vozem Model S do vedlejšího jízdního pruhu (viz [Automatická změna jízdního pruhu](#)). Automatické řízení detekuje vodorovné značení jízdního pruhu a přítomnost ostatních vozidel a objektů a pomáhá řídit Model S.

⚠ POZOR: Ujistěte se, že jsou všechny kamery a snímače (pokud jsou součástí výbavy) čisté. Znečištěné kamery a snímače a nepříznivé podmínky prostředí, jako jsou déšť a vybledlé značení pruhů, mají negativní vliv na výkon systému.

⚠ UPOZORNĚNÍ: Automatické řízení je asistent ručního řízení. Ruce musíte mít stále na volant.

⚠ UPOZORNĚNÍ: Automatické řízení je určeno pro použití na dálnicích se značením nájezdů a sjezdů. Řidič při jeho používání musí věnovat plnou pozornost jízdě a dopravní situaci. Při používání automatického řízení musí řidič držet volant a věnovat plnou pozornost dopravní situaci. Nepoužívejte automatické řízení na místech stavebních úprav nebo tam, kde mohou být cyklisté a chodci. Nikdy se nespolehejte, že automatické řízení zvolí správnou trasu jízdy. Buďte vždy připraveni okamžitě zasáhnout. Nedodržení uvedených pokynů může mít za následek škody na majetku a vážné nebo smrtelné zranění.

Ovládání automatického řízení

Před použitím automatického řízení musíte funkci povolit klepnutím na **Ovládací prvky > Autopilot > Funkce systému Autopilot > Automatické řízení (betaverze)**.



Jako signalizace, že je automatické řízení dostupné (ale aktivně neřídí Model S), se na přístrojovém panelu zobrazuje šedá ikona automatického řízení.

Chcete-li automatické řízení zapnout, dvakrát rychle po sobě přitáhněte směrem k sobě páčku systému Autopilot.

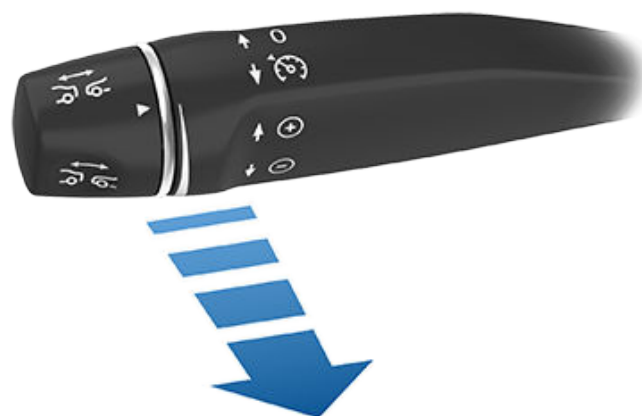

Jako signalizace, že automatické řízení aktivně pomáhá a řídí Model S, se na přístrojovém panelu zobrazuje modrá ikona automatického řízení. Pokud je automatické řízení schopné detekovat vodorovné značení jízdního pruhu, zobrazí také značení pruhu jako modré čáry.

Automatické řízení na přístrojovém panelu krátce zobrazí připomenutí, abyste sledovali dopravní situaci a měli ruce na volant.

Rychlost, při které lze aktivovat funkci automatického řízení, se může lišit v závislosti na řadě různých podmínek a na tom, zda je před vámi zjištěno vozidlo či nikoli. Když před vámi není zjištěno žádné vozidlo, musíte jet rychlostí alespoň 30 km/h. Pokud jsou však splněny určité provozní podmínky a podmínky související s vozidlem, je možné, že budete tuto funkci schopni aktivovat při nižších rychlostech. Pokud je před vámi zjištěno vozidlo, lze zapnout automatické řízení při libovolné rychlosti, i pokud vůz stojí, za předpokladu, že vzdálenost vozu Model S od vozidla zjištěného před vámi je nejméně 150 cm.

POZNÁMKA: Když je zapnuté automatické řízení, možnost **Automatická dálková světla** je automaticky povolena a maximální rychlost jízdy je 140 km/h.

⚠ UPOZORNĚNÍ: Nikdy se nespolehejte na to, že funkce systému Autopilot určí přítomnost zásahových vozidel. Model S nemusí detekovat světla zásahových vozidel. Stále sledujte dopravní situaci a buďte vždy připraveni okamžitě reagovat.

V situacích, kdy je funkce automatického řízení dočasně nedostupná, zmizí ikona automatického řízení. Například rychlost jízdy není v rozsahu rychlosti potřebné pro fungování automatického řízení. Automatické řízení může být také nedostupné, pokud nepřijímá odpovídající data z kamer.

POZNÁMKA: Za slabého osvětlení (šero/tma) se automatické řízení přeruší nebo není k dispozici, pokud jsou světlomety nastaveny na možnost **Vypnuto**. Abyste dosáhli nejlepších možných výsledků, nastavte světlomety na **Auto**.



Automatické řízení

Pokud automatické řízení nemůže detekovat značení jízdního pruhu, může jízdní pruh určovat podle vpředu jedoucího vozidla.

Automatické řízení se ve většině případů snaží udržovat Model S ve středu jízdního pruhu. Mohou však nastat situace, kdy automatické řízení může řídit Model S po dráze mimo střed jízdního pruhu (například při zjištění svodidel).

⚠ UPOZORNĚNÍ: Automatické řízení nedokáže řídit Model S okolo objektů nacházejících se částečně nebo zcela v jízdním pruhu a není pro tento typ manévru určeno. V některých případech nemusí zastavit před objekty, které zcela blokují jízdní pruh. Vždy sledujte silnici před sebou a buďte připraveni okamžitě zasáhnout. Je odpovědností řidiče mít Model S vždy pod kontrolou.

Omezení rychlosti

Rychlost jízdy na dálnicích se značením nájezdů a sjezdů odpovídá rychlostnímu limitu se zohledněním odchylky nastavené pomocí rychlostního asistenta. Pokud však automatické řízení zapnete na příjezdových cestách, na silnici bez dělicího pruhu nebo na silnicích bez nájezdů a sjezdů, může automatické řízení omezit maximální rychlost a na přístrojovém panelu se zobrazí zpráva, že je rychlost omezena. Omezená rychlost bude odpovídat rychlostnímu limitu dané silnice plus 10 km/h.

V situacích, kdy omezení rychlosti při zapnutém automatickém řízení nelze zjistit, sníží automatické řízení rychlost jízdy a omezí nastavenou rychlost na 70 km/h. Přestože můžete sami zrychlit a omezenou rychlost překročit, Model S nemusí zastavit před zjištěnou překážkou. Po uvolnění pedálu akcelérátoru automatické řízení zpomalí na omezenou rychlost. Pokud sjedete ze silnice nebo automatické řízení vypnete pohybem volant, můžete rychlost podle potřeby znovu zvýšit.

Automatické podržení brzd Volant

Automatické řízení určuje nejlepší způsob, jak pomáhat řídit Model S. Když je automatické řízení aktivní, musíte dát ruce na volant. Pokud systém po určitou dobu nedetekuje ruce na volant, začne v horní části přístrojového panelu blikat kontrolka a zobrazí se následující zpráva:



Otáčejte volantem mírnou silou

Automatické řízení detekuje ruce na volant rozpoznáváním mírného odporu proti otáčení volant nebo podle velmi mírného otáčení volant (bez síly dostatečné k převzetí řízení).

POZNÁMKA: Pokud jsou detekovány ruce na volantu, zpráva zmizí a automatické řízení obnoví normální činnost.

Automatické řízení vyžaduje, abyste věnovali pozornost aktuální situaci a byli neustále připraveni kdykoli zasáhnout. Pokud automatické řízení stále nedetekuje ruce na volant, zvýší se frekvence blikání kontrolky na přístrojovém panelu a zazní zvukový signál.

Pokud budete opakovaně ignorovat výzvy automatického řízení, abyste působili lehkou silou na volant, automatické řízení se až do ukončení jízdy vypne a zobrazí následující zpráva se žádostí, abyste převzali řízení. Pokud nepřevzmete řízení, automatické řízení spustí nepřetržitý tón, zapne výstražná světla a začne zpomalovat až do úplného zastavení.



Automatické řízení není po zbytek této jízdy dostupné. Pro manuální řízení uchopte volant.

Až do konce jízdy budete muset řídit ručně. Automatické řízení bude opět dostupné při další jízdě (po zastavení vozu Model S a zařazení polohy parkování).

Přerušení automatického řízení

V situacích, kdy automatické řízení není schopné pomáhat při řízení vozu Model S se automatické řízení ukončí, zazní výstražný signál a na přístrojovém panelu se zobrazí následující zpráva:



Automatické řízení se přeruší

Deaktivace automatického řízení

Automatické řízení se deaktivuje, když:

- Je sešlápnutý brzdový pedál.
- Začnete na volant působit otáčivou silou (i velmi malou).
- Zatlačíte páčku systému Autopilot směrem od sebe.
- Překročíte maximální provozní rychlost automatického řízení – 150 km/h.
- Přeřadíte.
- Jsou otevřené dveře.
- Nastane událost automatického nouzového brzdění (viz [Protokolizní systém](#)).



Když se automatické řízení deaktivuje, zazní akustický signál a ikona automatického řízení změnou barvy na šedou signalizuje, že automatické řízení již není aktivní, nebo se přestane zobrazovat v případě, kdy automatické řízení aktuálně není k dispozici.

POZNÁMKA: Pokud se automatické řízení deaktivuje, protože působíte na volant otáčivou silou, adaptivní tempomat zůstane aktivní. Adaptivní tempomat můžete vypnout běžným způsobem, tedy sešlápnutím brzdového pedálu nebo krátkým zatlačením páčky systému Autopilot směrem od sebe.

Chcete-li automatické řízení deaktivovat, aby již nebylo dostupné, klepněte na **Ovládací prvky > Autopilot > Funkce systému Autopilot > Automatické řízení (betaverze)**.

Automatická změna jízdního pruhu

POZNÁMKA: V závislosti na oblasti prodeje, konfiguraci vozidla, zakoupeném vybavení a verzi softwaru nemusí být vaše vozidlo vybaveno funkcí automatické změny jízdního pruhu nebo tato funkce nemusí fungovat přesně tak, jak je popsáno.

Pokud je automatické řízení zapnuté, můžete pomocí ukazatelů směru přejíždět s vozem Model S do vedlejšího jízdního pruhu (otáčením volant deaktivujete funkci automatického řízení).

! UPOZORNĚNÍ: Je odpovědností řidiče určit, zda je použití funkce automatické změny jízdního pruhu bezpečné a vhodné. Proto vždy před zahájením přejíždění do vedlejšího pruhu zkontrolujte mrtvé úhly, vodorovné značení jízdních pruhů a okolí, abyste si ověřili, zda je bezpečné a vhodné přejet do jiného pruhu.

! UPOZORNĚNÍ: Nikdy se nespolehejte, že funkce automatické změny jízdního pruhu určí vhodnou trasu přejezdu. Řízení vozidla věnujte pozornost, sledujte nejen silnici a provoz před vámi, ale také okolní situaci a kontrolujte, zda se na přístrojovém panelu nezobrazují výstrahy. Buďte vždy připraveni okamžitě zasáhnout.

! UPOZORNĚNÍ: Nepoužívejte funkci automatické změny jízdního pruhu na silnicích, kde se dopravní situace neustále mění nebo tam, kde mohou být cyklisté a chodci.

! UPOZORNĚNÍ: Činnost funkce automatické změny jízdního pruhu je závislá na schopnosti kamer rozpoznat vodorovné značení jízdních pruhů.

! UPOZORNĚNÍ: Nepoužívejte funkci automatické změny jízdního pruhu na silnicích s ostrými zatáčkami, zledovatělých nebo kluzkých silnicích nebo za povětrnostních podmínek (silný déšť, sněžení, mlha apod.), kdy by mohlo docházet k omezení zorného pole kamer nebo snímačů (pokud jsou součástí výbavy).

! UPOZORNĚNÍ: Nedodržování výstrah a pokynů může mít za následek škody na majetku a vážné nebo smrtelné zranění.

Ovládání funkce automatické změny jízdního pruhu

Funkce automatické změny jízdního pruhu je k dispozici vždy, když je aktivní automatické řízení. Přejetí do jiného pruhu pomocí funkce automatické změny jízdního pruhu:

1. Zkontrolujte okolní provoz a ověřte, zda je bezpečné a vhodné přejet do jiného pruhu.
2. Ponechte ruce na volant a aktivujte příslušný ukazatel směru.
3. V případě potřeby po přejetí do cílového pruhu vypněte ukazatel směru.

POZNÁMKA: Automatická změna jízdního pruhu se zruší v případě, že změnu jízdního pruhu nelze dokončit do pěti sekund.

POZNÁMKA: Minimální provozní rychlost automatické změny jízdního pruhu se může lišit v závislosti na oblasti, rychlosti vozidel ve vedlejších jízdních pruzích a dalších faktorech. Buďte vždy připraveni převzít řízení a podle potřeby změnit jízdní pruh.

Funkce automatické změny jízdního pruhu vám pomůže přejet s vozem Model S do vedlejšího pruhu ve směru signalizovaným ukazatelem směru za předpokladu splnění následujících podmínek:

- Je zapnutý ukazatel směru.
- Funkce automatické změny jízdního pruhu detekuje, že máte ruce na volant.
- Model S nedetekuje vozidlo v mrtvém úhlu ani vozidlo či překážku až do středu cílového pruhu.
- Vodorovné značení jízdních pruhů povoluje přejíždění do vedlejších pruhů.
- Během přejíždění do vedlejšího pruhu musí Model S detekovat vnější vodorovné značení cílového jízdního pruhu. Pokud vodorovné značení nelze detekovat, funkce změny jízdního pruhu se deaktivuje a Model S se vrátí do původního jízdního pruhu.
- Zorné pole kamer není nijak omezeno.

Během automatického přejíždění do jiného pruhu se aktivuje funkce zrychlení při předjíždění, která vozem Model S umožňuje akcelarovat blíže k vozidlu, které jede vpředu (viz [Zrychlení při předjíždění](#)).

POZNÁMKA: Funkce automatické změny jízdního pruhu vám pomůže přejet s vozem Model S v daný okamžik pouze přes jeden pruh. Chcete-li přejet do dalšího pruhu, musíte po ukončení přejíždění do vedlejšího pruhu opět zapnout ukazatel směru.



Automatické řízení

Při používání funkce automatické změny jízdního pruhu je důležité kontrolovat její chování sledováním prostoru před sebou a okolo sebe. Budte vždy připraveni převzít řízení. Když přejíždíte do vedlejšího pruhu přístrojový panel zobrazuje místo v jízdním pruhu, do kterého Model S přejíždí.

Pokud funkce automatické změny jízdního pruhu z důvodu nedostatečných dat nemůže pracovat optimálně nebo vůbec, přístrojový panel zobrazí sérii výstrah. Proto vždy při používání funkce automatické změny jízdního pruhu věnujte pozornost přístrojovému panelu a buďte připraveni převzít řízení vozu Model S.

Rychlost vozidel ve vedlejším jízdním pruhu

POZNÁMKA: V závislosti na oblasti prodeje, konfiguraci vozidla, zakoupeném vybavení a verzi softwaru nemusí být vaše vozidlo vybaveno funkcí detekce rychlosti vozidel ve vedlejším jízdním pruhu nebo tato funkce nemusí fungovat přesně tak, jak je popsáno.

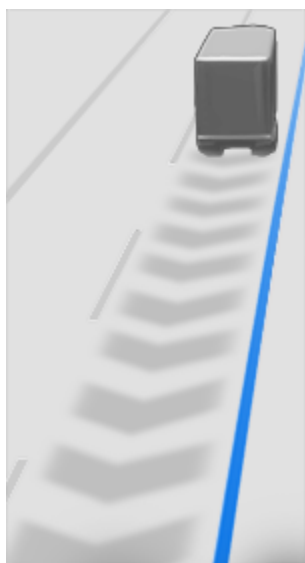

Pokud jedete výrazně rychleji než vozidla ve vedlejších pruzích, Model S automaticky sníží rychlost jízdy. To je zvláště užitečné v hustém provozu nebo pokud vozidla často přejíždějí do jiných pruhů. Pokud Model S zjistí, že ostatní vozidla jedou výrazně pomaleji, na přístrojovém panelu se šedě zvýrazní vedlejší jízdní pruhy se šipkami a zjištěnými vozidly, a váš Model S adekvátně zpomalí. Chcete-li tuto funkci dočasně vypnout, sešlápněte pedál akcelérátoru.

! UPOZORNĚNÍ: Nikdy se nespolehejte na to, že systém Autopilot zvolí bezpečnou rychlost jízdy. Za bezpečnou jízdu a dodržování dopravních předpisů v oblasti prodeje odpovídá řidič.

Výstraha před červeným světlem na semaforu a výstraha před dopravními značkami STOP

POZNÁMKA: V závislosti na oblasti prodeje, konfiguraci vozidla, zakoupeném vybavení a verzi softwaru nemusí být vaše vozidlo vybaveno funkcí výstrahy před červeným světlem na semaforu a výstrahy před dopravními značkami STOP nebo tato funkce nemusí fungovat přesně tak, jak je popsáno.

Pokud je aktivní automatické řízení a hrozí, že projedete na červenou nebo nezastavíte na značce STOP, Model S zobrazí výstrahu na přístrojovém panelu a spustí výstražný zvukový signál. V takovém případě **OKAMŽITĚ ZASÁHNĚTE DO ŘÍZENÍ!**

Vizuální a zvukové výstrahy se zruší za několik sekund nebo po sešlápnutí brzdového pedálu podle toho, co nastane dříve.

Funkce výstrahy před červeným světlem na semaforu a výstrahy před dopravními značkami STOP poskytují pouze upozornění. Funkce nezpomalí ani nezastaví Model S před červeným světlem na semaforu, dopravními značkami STOP, značením na vozovce apod. Pokud je vozidlo vybaveno funkcí zastavení před červeným světlem na semaforu a dopravními značkami STOP, můžete tuto funkci použít pro automatické zastavování vozu Model S na semaforech a před dopravními značkami STOP (viz [Zastavení před červeným světlem na semaforu a dopravními značkami STOP](#)).



POZOR: Výstraha před červeným světlem na semaforu a výstraha před dopravními značkami STOP vyžadují, aby palubní mapa obsahovala pro dané místo informaci o existenci semaforů a příslušných dopravních značek. Mapová data mohou být v některých případech nepřesná nebo zastaralá a nemusí obsahovat všechny semafony nebo dopravní značky STOP. Výstraha před červeným světlem na semaforu a výstraha před dopravními značkami STOP tedy nemusí detekovat všechny semafony a dopravní značky STOP.



UPOZORNĚNÍ: Funkce výstrahy před červeným světlem na semaforu a výstrahy před dopravními značkami STOP neaktivuje brzdy ani Model S nezpomalí a nemusí detekovat všechny semafony a dopravní značky STOP. Funkce výstrahy před červeným světlem na semaforu a výstrahy před dopravními značkami STOP má pouze pomocný charakter a nemůže nahradit úsudek řidiče ani pozornost, kterou musí věnovat řízení. Při řízení sledujte dopravní situaci a nikdy se nespolehejte, že vás funkce výstrahy před červeným světlem na semaforu a výstrahy před dopravními značkami STOP upozorní na semafony a příslušné dopravní značky.



⚠ UPOZORNĚNÍ: Výstraha před červeným světlem na semaforu a výstraha před dopravními značkami STOP slouží k upozornění na viditelnou červenou dopravní značku STOP, svítící červené světlo nebo pozdější fázi žlutého světla. Upozornění nemusí fungovat na křižovatkách s blikajícími světly a neupozorní vás na značky „dej přednost v jízdě“ ani na dočasné značky STOP nebo dočasné značky „dej přednost v jízdě“ (používané například na staveništích). Výstraha před červeným světlem na semaforu a výstraha před dopravními značkami STOP vás také na blížící se semafor nebo dopravní značku STOP neupozorní v případě, že sešlápnete pedál akceleračního nebo brzdového pedálu (čímž se deaktivuje automatické řízení).

Omezení

Je vysoce nepravděpodobné, že budou automatické řízení a přidružené funkce fungovat zamýšleným způsobem za následujících okolností:

- Automatické řízení není schopné přesně určit vodorovné značení jízdnic pruhů. Jedná se například o případy, kdy je značení nadměrně opotřebované, pod novým značením je viditelné staré značení, značení bylo dočasně upraveno z důvodu prací na silnici nebo se rychle mění (odbočovací a připojovací pruhy, křížení), předměty nebo objekty vytvářejí na vozovce tmavé stíny, nebo jsou na povrchu vozovky spáry nebo jiné kontrastní čáry.
- Je snižená viditelnost (silný déšť, sněžení, mlha apod.) nebo okolní podmínky omezují funkci snímačů.
- Snímače nebo kamery jsou poškozené nebo zakryté.
- Jízda v kopcovitém terénu.
- Příjezd k zařízení pro výběr mýtného.
- Jízda na silnici s ostrými zatáčkami nebo velmi nerovným povrchem.
- Intenzivní světlo (např. přímé sluneční světlo), které nepříznivě ovlivňuje zorné pole kamer.
- Funkci snímačů (pokud jsou součástí výbavy) ovlivňují jiná elektrická zařízení nebo zařízení, která vytvářejí ultrazvukové vlny.
- V mrtvém úhlu je zjištěno vozidlo v době, kdy zapnete ukazatel směru.
- Model S jede velmi blízko za vpředu jedoucím vozidlem, které omezuje zorné pole kamer.

⚠ UPOZORNĚNÍ: Na funkci automatického řízení může mít vliv mnoho nepředvídatelných faktorů. Na tuto skutečnost nikdy nezapomínejte a mějte na paměti, že automatické řízení díky tomu nemusí pomáhat řídit Model S správně. Při jízdě vždy věnujte pozornost dopravní situaci a buďte připraveni okamžitě zasáhnout.



Autopilot podle navigace

POZNÁMKA: V závislosti na oblasti prodeje, konfiguraci vozidla, zakoupeném vybavení a verzi softwaru nemusí být vaše vozidlo vybaveno funkcí autopilota podle navigace nebo tato funkce nemusí fungovat přesně tak, jak je popsáno.

POZNÁMKA: Autopilot podle navigace je betaverze.

Při používání funkce automatického řízení na dálnicích se značením nájezdů a sjezdů (hlavních dálnicích s nájezdy a sjezdy). Autopilot podle navigace navádí Model S na sjezdy a mimoúrovňové křižovatky podle vaší trasy. Na části trasy vedoucí po dálnici přejíždí funkce autopilota podle navigace do jízdního pruhu před sjezdem (změny jízdního pruhu podle trasy) a mění jízdní pruhy za účelem minimalizace doby jízdy do cíle (změny jízdního pruhu podle rychlosti).

⚠ UPOZORNĚNÍ: Autopilot podle navigace nezajišťuje autonomní řízení. Je nutné sledovat dopravní situaci, vždy držet ruce na volant a sledovat trasu.

⚠ UPOZORNĚNÍ: Stejně jako při běžném řízení buďte mimořádně opatrní na nepřehledných úsecích, mimoúrovňových křižovatkách, nájezdech a sjezdech, jelikož se na nich kdykoli mohou nenadále objevit překážky.

⚠ UPOZORNĚNÍ: Autopilot podle navigace nemusí rozpoznat nebo detekovat protijedoucí vozidla, stojící objekty a speciální jízdní pruhy, například pruhy vyhrazené pro jízdní kola, sdílená vozidla, vozidla záchranného systému apod. Vždy věnujte pozornost řízení a buďte připraveni okamžitě zasáhnout. Pokud tak neučiníte, může dojít ke škodám a vážnému nebo smrtelnému zranění.

Zapnutí a přizpůsobení funkce autopilota podle navigace

Funkci autopilota podle navigace zapnete klepnutím na **Ovládací prvky > Autopilot > Funkce systému Autopilot > Automatické řízení > Autopilot podle navigace (betaverze)**. Chcete-li poté přizpůsobit funkci autopilota podle navigace, klepněte na **Přizpůsobit autopilota podle navigace**:

- **Zapnout na začátku každé cesty:** Vyberte, zda se má funkce autopilota podle navigace automaticky zapnout u každé trasy. Pokud je tato funkce autopilota podle navigace zapnutá, tlačítko funkce je v seznamu podrobných navigačních pokynů aktivní na začátku každé trasy.
- **Změny pruhů dle rychlosti:** Autopilot podle navigace umožňuje změny jízdního pruhu podle trasy a rychlosti. Změny jízdního pruhu podle trasy jsou určeny pro udržení vozu na trase (například pro přejetí do vedlejšího jízdního pruhu při přípravě na nadcházející sjezd), zatímco změny jízdního pruhu podle rychlosti jsou určeny pro udržení rychlosti jízdy (nikoli pro překročení rychlosti jízdy) a umožňují minimalizovat čas potřebný k dojezdu do cíle (například pro přejetí do vedlejšího jízdního pruhu při

předjíždění vozidla před vámi). Změny jízdního pruhu podle rychlosti jsou volitelné. Toto nastavení lze použít k vypnutí změn jízdního pruhu podle rychlosti nebo k určení intenzity, se kterou má autopilot podle navigace měnit jízdní pruhy při dosahování nastavené rychlosti jízdy. Nastavení **Klidná jízda** je při změnách jízdního pruhu konzervativnější, důsledkem čehož může být o trochu delší jízda. Nastavení **Šílený Max** umožňuje dojet do cíle za co nejkratší čas, ale jízdní pruhy mění pouze tehdy, když je to bezpečné.

POZNÁMKA: Na dotykové obrazovce se v horní části seznamu podrobných navigačních pokynů mapy zobrazují změny jízdního pruhu podle trasy, které vás upozorňují, že k udržení na trase je nutné změnit jízdní pruh.

Ovládání funkce autopilota podle navigace

Pokud je funkce autopilota podle navigace zapnutá a je aktivní trasa zahrnující alespoň jednu dálnici se značením nájezdů a sjezdů, v seznamu podrobných navigačních pokynů se zobrazí tlačítko této funkce. Pokud je funkce autopilota podle navigace aktivní, tlačítko funkce je modré a v podrobných navigačních pokynech se vedle zásahů prováděných funkcí autopilota podle navigace (například u sjezdů) zobrazí ikona automatického řízení.



Ikona funkce autopilota podle navigace se v seznamu podrobných navigačních pokynů zobrazí tehdy, když probíhá navádění do cíle a funkce autopilota podle navigace je k dispozici, ale není aktivní.



Pokud je autopilot podle navigace aktivní, ikona je modrá. Pokud je zapnutá možnost **Zapnout na začátku každé cesty**, ikona funkce autopilota podle navigace je vybrána vždy při spuštění navádění. Klepnutím na ikonu lze funkci autopilota podle navigace zrušit a přepnout na automatické řízení. Pokud je funkce **Zapnout na začátku každé cesty** vypnutá, musíte ji pro jednotlivé trasy zapnout klepnutím na tlačítko **Autopilot podle navigace**.

Autopilot podle navigace se aktivuje a deaktivuje podle potřeby a podle typu silnice, po které jedete. Pokud je například aktivní automatické řízení a zapnutá funkce autopilota podle navigace, autopilot podle navigace se automaticky aktivuje po příjezdu na dálnici se značením nájezdů a sjezdů.

Když je aktivní autopilot podle navigace, na přístrojovém panelu se zobrazuje jízdní pruh jako jednoduchá modrá čára před vozem Model S:

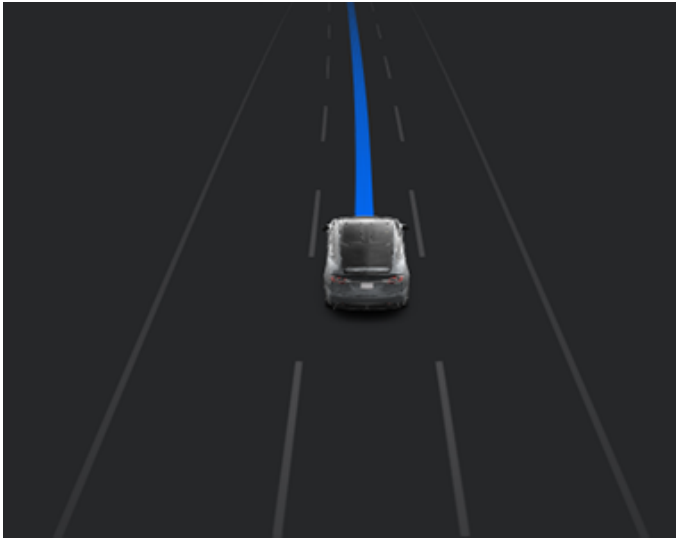

Když je aktivní autopilot podle navigace a přiblížíte se na trase ke sjezdu nebo mimoúrovňové křižovatce, aktivuje se příslušný ukazatel směru a automatické řízení navede Model S na sjezd nebo mimoúrovňovou křižovatku.

⚠ UPOZORNĚNÍ: Nikdy se nespolehejte, že funkce autopilota podle navigace vybere na sjezdu vhodný jízdní pruh. Věnujte pozornost řízení a pohledem kontrolujte, že je jízdní pruh bezpečný a vhodný.

Při opouštění dálnice se značením nájezdů a sjezdů (například na sjezdu nebo při nájezdu na nepodporovaný úsek trasy) se autopilot podle navigace přepne zpět na funkci automatického řízení, zazní zvukový signál a na přístrojovém panelu se modře zobrazí jízdní pruhy (namísto jednoduché modré čáry před vozem Model S).

⚠ UPOZORNĚNÍ: Pokud se autopilot podle navigace deaktivuje, funkce automatického řízení zůstává aktivní. Budte vždy připraveni příslušným způsobem zasáhnout.

⚠ UPOZORNĚNÍ: Funkce autopilota podle navigace se nemusí vždy pokoušet navést vůz na sjezd nebo změnit jízdní pruh, a to ani v případech, kdy jsou sjezd nebo změna jízdního pruhu uvedeny na trase. Vždy věnujte pozornost řízení a buďte připraveni sami najet na sjezd nebo sami provést změnu jízdního pruhu při přípravě na sjezd nebo mimoúrovňovou křižovatku.

Funkci autopilota podle navigace můžete kdykoli vypnout klepnutím na **Autopilot podle navigace** v seznamu podrobných navigačních pokynů mapy (Model S se přepne zpět na automatické řízení), nebo úplným vypnutím automatického řízení (viz [Deaktivace automatického řízení](#)).

Změny jízdních pruhů

Autopilot podle navigace mění jízdní pruhy při přípravě vozů Model S na nadcházející sjezd, za účelem zvýšení rychlosti jízdy (nikoli překročení nastavené rychlosti) nebo s cílem přejet vozem Model S z pruhu pro předjíždění v případě, že aktivně nepředjíždíte jiné účastníky silničního provozu. V horní části seznamu podrobných navigačních pokynů mapy se zobrazí upozornění na nadcházející změnu jízdního pruhu nutnou pro udržení na trase. Na přístrojovém panelu se zobrazuje nadcházející trasa:



Když se na přístrojovém panelu zobrazí žádost o potvrzení změny jízdního pruhu, aktivujte příslušný ukazatel směru nebo přitáhněte páčku systému Autopilot k sobě. Pokud změnu jízdního pruhu nepotvrdíte do tří sekund, zazní zvukový signál jako upozornění, že funkce autopilota podle navigace vyžaduje potvrzení změny jízdního pruhu.

POZNÁMKA: Pokud ignorujete návrh na změnu jízdního pruhu podle trasy (například pokud při příjezdu ke sjezdu na pravé straně dálnice jedete v levém jízdním pruhu), autopilot podle navigace nebude moci navést vozidlo na sjezd a upraví vaši trasu do cíle.

⚠ UPOZORNĚNÍ: Funkce autopilota podle navigace se nemusí vždy pokoušet navést vůz na sjezd nebo změnit jízdní pruh, a to ani v případech, kdy jsou sjezd nebo změna jízdního pruhu uvedeny na trase. Vždy věnujte pozornost řízení a buďte připraveni sami najet na sjezd nebo sami provést změnu jízdního pruhu při přípravě na sjezd nebo mimoúrovňovou křižovatku.

Budte připraveni zasáhnout

Při pokusu o změnu jízdního pruhu nebo řízení vozů Model S, či při příjezdu ke stavenišťům, nemusí být funkce autopilota podle navigace schopna určit vhodný jízdní pruh (například složité křižovatky a sjezdy s více jízdními pruhy) a na přístrojovém panelu se zobrazí výstraha s informací, že se autopilot podle navigace pokouší provést manévr a může vyžadovat váš zásah. Pokud se



Autopilot podle navigace

zobrazí zpráva, budete připraveni okamžitě zasáhnout a zajistit bezpečné a vhodné dokončení změny jízdního pruhu nebo jiného manévru.

Zastavení před červeným světlem na semaforu a dopravními značkami STOP



POZNÁMKA: V závislosti na oblasti prodeje, konfiguraci vozidla, zakoupeném vybavení a verzi softwaru nemusí být vaše vozidlo vybaveno funkcí zastavení před červeným světlem na semaforu a dopravními značkami STOP nebo tato funkce nemusí fungovat přesně tak, jak je popsáno.

POZNÁMKA: Funkce zastavení před červeným světlem na semaforu a dopravními značkami STOP je **BETAVERZE** a funguje nejlépe na silnicích, kde se často pohybují vozy Tesla. Funkce zastavení před červeným světlem na semaforu a dopravními značkami STOP se pokusí vůz zastavit u všech semaforů, včetně semaforů se zeleným světlem.

Funkce zastavení před červeným světlem na semaforu a dopravními značkami STOP byla navržena s cílem rozpoznat a reagovat na červená světla na semaforu a dopravní značky STOP a zpomalit či zastavit Model S při aktivovaném adaptivním tempomatu nebo automatickém řízení. Funkce využívá kromě dat GPS také přední kamery vozidla a vůz zpomaluje před značkami STOP, některým dopravním značením a před všemi detekovanými semaforů, včetně semaforů se svítícím zeleným světlem, blikajícím žlutým světlem i vypnutými světly. Při příjezdu vozu Model S ke křižovatce se na přístrojovém panelu zobrazí oznámení o plánovaném zpomalení vozidla. Je třeba potvrdit, že chcete pokračovat v jízdě, jinak Model S zastaví na červené čáře zobrazené na přístrojovém panelu.

⚠ UPOZORNĚNÍ: NIKDY nepředpokládejte ani neodhadujte, kdy a kde funkce zastavení před červeným světlem na semaforu a dopravními značkami STOP zastaví nebo bude pokračovat v jízdě přes křižovatku či značení na vozovce. Z pohledu řidiče se může chování funkce zastavení před červeným světlem na semaforu a dopravními značkami STOP zdát nekonzistentní. Při jízdě vždy věnujte pozornost dopravní situaci a buďte připraveni okamžitě zasáhnout. Je odpovědností řidiče určit, zda může křižovatkou projet nebo zda před ní musí zastavit. Nikdy se nespolehejte, že funkce zastavení před červeným světlem na semaforu a dopravními značkami STOP určí, zda je bezpečné nebo správné projet křižovatkou nebo před ní zastavit.

Před použitím

Před použitím funkce zastavení před červeným světlem na semaforu a dopravními značkami STOP je nutné:

- Ověřit, zda výhledu předních kamer nebrání překážky (viz [Čištění kamery](#)) a zda jsou zkalibrované (viz [Kalibrace kamery](#)). Funkce zastavení před červeným světlem na semaforu a dopravními značkami STOP je závislá na schopnosti kamer rozpoznat světla na semaforech, dopravní značky STOP a značení na vozovce.

- Ověřit, zda byla do vozu Model S stažena nejnovější verze map. Přestože funkce zastavení před červeným světlem na semaforu a dopravními značkami STOP primárně používá vizuální data z kamer vozidla, vyšší přesnosti dosáhne při používání nejnovějších mapových dat. Aktuálně staženou verzi map můžete zkontrolovat klepnutím na **Ovládací prvky** > **Software**. Chcete-li stáhnout aktualizované mapy, musíte být připojeni k síti Wi-Fi (viz [Aktualizace map](#)).
- Zapněte funkci. V režimu parkování klepněte na **Ovládací prvky** > **Autopilot** > **Zastavení před červeným světlem na semaforu a dopravními značkami STOP**. Pokud je funkce zastavení před červeným světlem na semaforu a dopravními značkami STOP zapnutá, pracuje vždy, když je aktivní adaptivní tempomat nebo automatické řízení.

Princip funkce

Když je funkce zastavení před červeným světlem na semaforu a dopravními značkami STOP zapnutá a používáte automatické řízení, adaptivní tempomat nebo plně autonomní řízení (betaverze), na přístrojovém panelu se zobrazí zpráva, že jsou detekovány semafor, dopravní značky STOP a značení na vozovce. Když se blížíte k místu zastavení, **i na křižovatce, kde na semaforu svítí zelená**, Model S zpomalí a zobrazí červenou čáru na místě, kde Model S zastaví. Chcete-li křižovatkou projet (i v případě, že na semaforu svítí zelená), musíte přitáhnout páčku systému Autopilot směrem k sobě nebo krátce sešlápnout pedál akcelérátoru, čímž vozidlu umožníte pokračovat v jízdě. Pokud vozidlu povolíte pokračovat v jízdě, červená čára zastavení se změní na šedou a Model S projede křižovatkou a obnoví nastavenou rychlost jízdy.

POZNÁMKA: Pokud se změní signál na semaforu (například se zelená změní na žlutou nebo žlutá na červenou), než vjedete do křižovatky poté, co jste přitážením páčky systému Autopilot směrem k sobě nebo krátkým sešlápnutím pedálu akcelérátoru potvrdili, že chcete křižovatkou projet, Model S může určit, že pokračovat v jízdě není vhodné. V takovém případě Model S zastaví a budete-li chtít přesto v jízdě pokračovat, budete muset sešlápnout pedál akcelérátoru. Vždy je však vaší odpovědností zajistit bezpečné a správné zastavování a rozjíždění vozidla.

⚠ UPOZORNĚNÍ: Funkce zastavení před červeným světlem na semaforu a dopravními značkami STOP s vozem Model S NEMŮŽE odbočovat v křižovatce, pokud není aktivované plně autonomní řízení (betaverze). Pokud Model S jede v odbočovacím pruhu, zastaví na červené čáře zastavení. Chcete-li pokračovat v jízdě, přitáhněte páčku systému Autopilot směrem k sobě nebo krátce sešlápněte pedál akcelérátoru. Model S bude pokračovat v jízdě rovně přes křižovatkou (i když jedete v odbočovacím pruhu), takže při průjezdu křižovatkou MUSÍTE Model S řídit ručně (čímž se zruší funkce automatického řízení).



Zastavení před červeným světlem na semaforu a dopravními značkami STOP

Funkce zastavení před červeným světlem na semaforu a dopravními značkami STOP bude fungovat způsobem popsáním výše pouze při splnění těchto podmínek:

- Je aktivní automatické řízení, plně autonomní řízení (betaverze) nebo adaptivní tempomat.
- Kamery jsou schopné detekovat semaforech, dopravní značky STOP nebo značení na vozovce (tzn. nezakrývají je překážky a mají přímý výhled na semaforech, dopravní značky STOP a značení na vozovce).
- Na přístrojovém panelu vozu Model S se nadcházející semafor zobrazuje tučně. Model S nedetekuje semaforech, které přístrojový panel zobrazuje šedě. Pokud semaforech nejsou přímo před kamerou (například jsou v úhlu vzhledem k zaměření kamery nebo jsou ve vedlejším pruhu), přístrojový panel je zobrazí šedě a Model S nezpomalí a nezastaví před nimi.

UPOZORNĚNÍ: Pokud přístrojový panel nezobrazuje červenou čáru zastavení na příští křižovatce, Model S nezpomalí a nezastaví. Je odpovědností řidiče věnovat pozornost blízkým se křižovatkám, sledovat dopravní situaci, určit, kdy a zda má vozidlo zastavit, a v případě potřeby vhodným způsobem zasáhnout.

UPOZORNĚNÍ: Nikdy se nespolehejte, že funkce zastavení před červeným světlem na semaforu a dopravními značkami STOP určí, zda má vozidlo pokračovat nebo zastavit. Soustředte se na řízení a věnujte pozornost dopravní situaci, křižovatkám, přechodům pro chodce a ostatním účastníkům silničního provozu. Je odpovědností řidiče vždy určit, zda může pokračovat v jízdě nebo zda musí zastavit. Buďte připraveni okamžitě zasáhnout. V opačném případě může dojít k vážnému nebo smrtelnému zranění.

UPOZORNĚNÍ: Funkce zastavení před červeným světlem na semaforu a dopravními značkami STOP může v některých případech nesprávně detekovat semafor nebo dopravní značku STOP a způsobit neočekávané zpomalení vozu Model S. Buďte vždy připraveni okamžitě zasáhnout.

UPOZORNĚNÍ: Chcete-li křižovatkou projet bez ohledu na stav semaforu, musíte přitáhnout páčku systému Autopilot směrem k sobě nebo krátce sešlápnout pedál akceleračního systému. Pokud akci nepotvrdíte, Model S zastaví na červené čáře zastavení zobrazené na přístrojovém panelu, i když zastavení nebude nezbytné. Zastavení na zelenou může být pro ostatní řidiče matoucí a může způsobit nehodu s následkem vážného nebo smrtelného zranění. Proto vždy věnujte pozornost nadcházejícím křižovatkám a buďte připraveni brzděním nebo zrychlením reagovat na okolní podmínky.

UPOZORNĚNÍ: Skutečnost, že vy sami jste schopni rozpoznat semafor, dopravní značku STOP nebo značení na vozovce (zejména na složitých křižovatkách nebo tam, kde jsou semaforech nebo značky částečně zakryté apod.) neznamená, že je také rozpozná Model S a zareaguje odpovídajícím způsobem.







UPOZORNĚNÍ: Ani nejnovější mapová data neobsahují všechny semaforech a dopravní značky STOP. Funkce zastavení před červeným světlem na semaforu a dopravními značkami STOP je tedy značně závislá na schopnosti kamery rozpoznat světla na semaforech, dopravní značky STOP a značení na vozovce. V důsledku toho může Model S ignorovat křižovátku, která je pro kamery zakrytá (například stromem, velkým vozidlem nebo objektem, či se nachází za strmým stoupáním nebo za ostrou zatáčkou).

UPOZORNĚNÍ: Funkce zastavení před červeným světlem na semaforu a dopravními značkami STOP nemůže nahradit úsudek řidiče ani pozornost, kterou musí věnovat řízení.



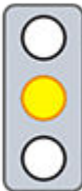

Semaforey

Model S je navržen tak, aby při jízdě se zapnutým automatickým řízením nebo adaptivním tempomatem reagoval při příjezdu ke křižovatkám řízeným semaforey následujícím způsobem:

Typ semaforu	Zamýšlená reakce vozidla
 	<p>Pokud na semaforu svítí zelené světlo nebo je semafor vypnutý (nesvítí), Model S zpomalí.</p> <p>Chcete-li pokračovat v jízdě přes křižovátku, musíte akci potvrdit přitážením páčky systému Autopilot směrem k sobě nebo krátkým sešlápnutím pedálu akcelérátoru. Pokud akci nepotvrdíte, Model S zastaví na červené čáře zastavení zobrazené na přístrojovém panelu.</p> <p>POZNÁMKA: Model S obnoví nastavenou rychlost jízdy při průjezdu křižovatkou s ohledem na rychlost vozidla jedoucího před vámi.</p>
 	<p>Model S zpomalí a zastaví na červené čáře zastavení zobrazené na přístrojovém panelu. Pokud chcete pokračovat v jízdě přes křižovátku (například poté, co se opět rozsvítí zelená, nebo když Model S zcela zastaví), musíte přitáhnout páčku systému Autopilot směrem k sobě nebo krátce sešlápnout pedál akcelérátoru.</p>
  	<p>Model S zpomalí a zastaví na červené čáře zastavení zobrazené na přístrojovém panelu. Pokud chcete pokračovat v jízdě přes křižovátku (například poté, co se opět rozsvítí zelená), musíte přitáhnout páčku systému Autopilot směrem k sobě nebo krátce sešlápnout pedál akcelérátoru.</p> <p>POZNÁMKA: Pokud se barva na semaforu změní <i>poté</i>, co jste potvrdili svůj záměr pokračovat (například se zelená změní na žlutou), Model S může zastavit, namísto aby pokračoval, zejména pokud Model S určí, že může bezpečně zastavit před vjetím do křižovátky.</p> <p>POZNÁMKA: Model S není naprogramován pro pokračování v jízdě přes křižovátku, pokud svítí červená nebo pokud se rozsvítí žlutá v situacích, kdy je k dispozici odpovídající vzdálenost k bezpečnému zastavení před vjetím do křižovátky.</p> <p>POZNÁMKA: Řízení můžete převzít v kterémkoli okamžiku sešlápnutím brzdového pedálu, kterým zrušíte automatické řízení nebo adaptivní tempomat.</p>



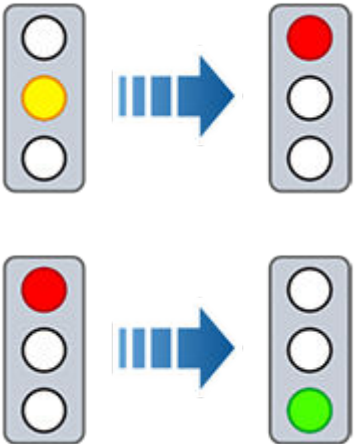

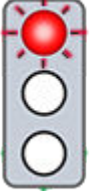
Zastavení před červeným světlem na semaforu a dopravními značkami STOP

Typ semaforu	Zamýšlená reakce vozidla
	
	<p>Model S zpomalí. Chcete-li pokračovat v jízdě, musíte přitáhnout páčku systému Autopilot směrem k sobě nebo krátce sešlápnout pedál akcelérátoru. Pokud tak neučiníte, Model S zastaví na červené čáře zastavení zobrazené na přístrojovém panelu.</p> <p>POZNÁMKA: Chcete-li vozu Model S zabránit v zastavení a minimalizovat zpomalení při příjezdu ke křižovatce, musíte potvrdit záměr pokračovat v jízdě přitažením páčky systému Autopilot k sobě nebo krátkým sešlápnutím pedálu akcelérátoru kdykoli poté, co se na přístrojovém panelu zobrazí červená čára zastavení. Model S obnoví vámi nastavenou rychlost ihned po vašem potvrzení záměru pokračovat (při zohlednění rychlosti vozidla před vámi).</p> <p>⚠ UPOZORNĚNÍ: Soustředte se na jízdu a buďte připraveni sešlápnutím brzdového pedálu zpomalit nebo zastavit.</p>
	<p>Model S zpomalí a zastaví na červené čáře zastavení zobrazené na přístrojovém panelu. Pokud chcete pokračovat v jízdě přes křižovatku (například pokud podle situace usoudíte, že je bezpečné a předpisem povolené pokračovat), musíte přitáhnout páčku systému Autopilot směrem k sobě nebo krátce sešlápnout pedál akcelérátoru.</p>

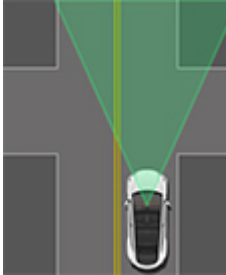
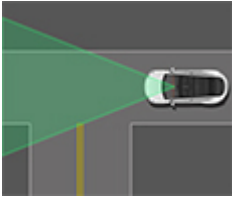
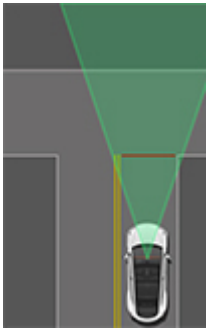

Značky STOP a značení na vozovce

Model S je navržen tak, aby při používání funkce zastavení před červeným světlem na semaforu a dopravními značkami STOP a jízdě se zapnutým automatickým řízením nebo adaptivním tempomatem reagoval při příjezdu ke křižovatkám řízeným značkami STOP, čarami zastavení nebo značením na vozovce následujícím způsobem:

Typ křižovatky	Zamýšlená reakce vozidla
 <p data-bbox="305 747 415 772">Neřízená</p>  <p data-bbox="175 1031 548 1056">Hlavní silnice křižovatky tvaru T</p>	<p data-bbox="586 443 1398 499">Model S předpokládá, že má přednost v jízdě, a pokračuje rovně bez zpomalení nebo zastavení.</p>
 <p data-bbox="167 1461 557 1486">Vedlejší silnice křižovatky tvaru T</p>	<p data-bbox="586 1104 1511 1188">Pokud Model S zjistí křižovatku tvaru T na základě mapových dat, pak Model S zpomalí a zastaví na červené čáře zastavení zobrazené na přístrojovém panelu. Pokud chcete pokračovat v jízdě, musíte převzít řízení a sami zrychlit.</p> <p data-bbox="586 1203 1495 1318">⚠ UPOZORNĚNÍ: Model S nemusí zastavit na křižovatce tvaru T mapy na které není dopravní značka STOP ani čára zastavení nebo na křižovatce tvaru T, kterou neobsahují mapová data. Věnujte pozornost řízení a buďte připraveni zastavit (pokud je to nutné nebo vhodné).</p>
 <p data-bbox="280 1885 440 1911">Značka STOP</p>	<p data-bbox="586 1535 1487 1650">Model S zpomalí a zastaví na červené čáře zastavení zobrazené na přístrojovém panelu. Chcete-li pokračovat v jízdě přes křižovatku, musíte přitáhnout páčku systému Autopilot směrem k sobě nebo krátce sešlápnout pedál akcelérátoru.</p> <p data-bbox="586 1665 1495 1808">POZNÁMKA: Pokud potvrdíte záměr pokračovat v jízdě přes křižovatku řízenou dopravní značkou STOP přitážením páčky systému Autopilot k sobě nebo krátkým sešlápnutím pedálu akcelérátoru předtím, než Model S zastaví, váš požadavek bude ignorován. Model S není naprogramován k pokračování v jízdě bez zastavení při zjištění dopravní značky STOP.</p> <p data-bbox="586 1822 1503 1906">POZNÁMKA: I v případě, kdy je aktivní automatické řízení a zapnuli jste ukazatel směru, musíte při odbočování na křižovatce sami otočit volant (čímž zrušíte automatické řízení).</p>

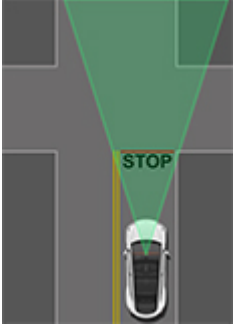

Zastavení před červeným světlem na semaforu a dopravními značkami STOP

Typ křižovatky	Zamýšlená reakce vozidla
 <p data-bbox="105 569 521 596">Značka STOP a značení na vozovce</p>	
 <p data-bbox="196 980 430 1008">Značení na vozovce</p>	

⚠ UPOZORNĚNÍ: Před přechody pro chodce může Model S zpomalit nebo zastavit v závislosti na tom, zda je přechod pro chodce řízený semaforem a zda kamery vozu na přechodu detekují chodce, cyklisty apod. Přechodům pro chodce věnujte zvláštní pozornost a buďte připraveni kdykoli převzít řízení. V opačném případě může dojít k vážnému nebo smrtelnému zranění.

Omezení

Funkce zastavení před červeným světlem na semaforu a dopravními značkami STOP *může, ale nemusí*, v závislosti na mnoha různých okolnostech a podmínkách prostředí zastavit před:

- železničním přejezdem,
- zónami se zákazem vjezdu,
- zařízeními pro výběr mýtného,
- kruhovými objezdy,
- přechody pro chodce,
- značkami „Dej přednost v jízdě“, mobilními semaforem a značkami STOP (např. na staveništích),
- různými speciálními semaforem, semaforem pro cyklisty a chodce, semaforem pro vjezd do jízdního pruhu apod.

Funkce zastavení před červeným světlem na semaforu a dopravními značkami STOP nemusí fungovat očekávaným způsobem, nemusí fungovat vůbec nebo se může deaktivovat zejména v následujících situacích:

- Průjezd více křižovatkami řízenými semaforem, které jsou velmi blízko sebe.
- Je snížena viditelnost (silný déšť, sněžení, mlha apod.) nebo okolní podmínky omezují funkci snímačů nebo kamer.
- Intenzivní světlo (např. přímé sluneční světlo), které nepříznivě ovlivňuje zorné pole kamer.
- Kamera je zakrytá, poškozená, nebo není správně zkalibrována.

Zastavení před červeným světlem na semaforu a dopravními značkami STOP



- Jízda do svahu nebo na silnici s ostrými zatáčkami, kde kamery nemohou vidět blížící se semaforey nebo značky STOP.
- Semafor, značka STOP nebo značení na vozovce je zakryté (např. stromem, velkým vozidlem apod.).
- Model S jede velmi blízko za vpředu jedoucím vozidlem, které omezuje zorné pole kamer.

⚠ UPOZORNĚNÍ: Výše uvedené příklady nepředstavují úplný seznam situací, ve kterých Model S nemusí reagovat podle očekávání. Na správný provoz funkce zastavení před červeným světlem na semaforu a dopravními značkami STOP může mít vliv mnoho nepředvídatelných faktorů. Používání této funkce nesnižuje ani neodstraňuje nutnost věnovat pozornost řízení a používat vozidlo zodpovědným způsobem. Vždy buďte připraveni okamžitě zasáhnout.



Automatické parkování

POZNÁMKA: V závislosti na oblasti prodeje, konfiguraci vozidla, zakoupeném vybavení a verzi softwaru nemusí být vaše vozidlo vybaveno funkcí automatického parkování.

Funkce automatického parkování využívá data ke zjednodušení parkování na veřejných komunikacích zajetím s vozem Model S do podélných nebo kolmých parkovacích míst.

POZOR: Ujistěte se, že jsou všechny kamery a snímače (pokud jsou součástí výbavy) čisté. Znečištěné kamery a snímače a nepříznivé podmínky prostředí, jako jsou déšť a vybledlé značení pruhů, mohou ovlivnit výkon systému Autopilot.

UPOZORNĚNÍ: Činnost funkce automatického parkování je závislá na schopnosti kamer a snímačů (pokud jsou součástí výbavy) určit vzdálenost vozidla od obrubníků, objektů a ostatních vozidel.

UPOZORNĚNÍ: Automatické parkování nepoužívejte, pokud je cokoli upevněno k tažnému zařízení, například kulový čep, nosič jízdních kol nebo přívěs. V případě nainstalovaného tažného zařízení nemusí funkce automatického parkování při parkování mezi nebo před ostatními vozidly správně zastavit.

Parametry

Automatické parkování detekuje potenciální parkovací místa na základě následujících parametrů:

Kolmé parkování

- Musíte jet rychlostí pod 13 km/h. Pokud jedete příliš rychle, automatické parkování nemusí být schopné přesně detekovat požadované parkovací místo.
- Parkovací místo musí být široké nejméně 2,2 metru.
- Aby mohlo vozidlo zaparkovat na parkovacím místě, musí zde být nejméně tři viditelné čáry, například parkovací čáry, vodorovné značení nebo výrazné obrubníky. Automatické parkování nemusí fungovat například v garážích bez tří viditelných parkovacích čar.
- Automatické parkování nemusí fungovat na vozovkách se strukturovaným povrchem, jako jsou dlažební kostky nebo cihly.

Podélné parkování

- Musíte jet rychlostí pod 21 km/h. Pokud jedete příliš rychle, automatické parkování nemusí být schopné přesně detekovat požadované parkovací místo.
- Před parkovacím místem, na které chcete vjet, musí být zaparkované jiné vozidlo.

- Na parkovacím místě musí být výrazný obrubník nebo viditelná hrana. Automatické parkování nemusí správně identifikovat parkovací místo, kde není výrazný obrubník a kde okraj tvoří například travní porost nebo zemina.

POZNÁMKA: Funkce automatického parkování nedetekuje parkovací místa se šikmým stáním.

Používání funkce automatického parkování

Za jízdy můžete pomocí následujících kroků povolit funkci automatického parkování zajet s vozem Model S na parkovací místo:

1. Během pomalé jízdy na veřejné komunikaci sledujte přístrojový panel, abyste zjistili, kdy funkce automatického parkování detekovala parkovací místo. Když vozidlo detekuje potenciální parkovací místo, na přístrojovém panelu se zobrazí ikona parkování.



POZNÁMKA: Ikona parkování se zobrazí pouze tehdy, když poloha vozidla anebo okolní podmínky umožní funkci automatického parkování určit vhodnou dráhu jízdy. Pokud funkce automatického parkování nemůže určit správnou dráhu (například na úzké ulici, kde by při manévrování do parkovacího místa přední část vozu zasahovala do vedlejšího jízdního pruhu), můžete změnit polohu vozidla nebo zaparkovat ručně.

2. Vyberte si parkovací místo, zkontrolujte, zda je zaparkování na zjištěném parkovacím místě vhodné a bezpečné, a poté popojedte dopředu a zastavte přibližně na délku vozidla před parkovacím místem (tak, jak byste běžně zastavili před zacouváním na podélné nebo kolmé parkovací místo).
3. Pustte volant, zařadte ve voze Model S zpátečku a na dotykové obrazovce klepněte na možnost **Sputit automatické parkování**.
4. Po zaparkování zobrazí funkce automatického parkování zprávu.

POZNÁMKA: Pokud v průběhu automatického parkování vozu Model S sešlápnete brzdový pedál, parkování se dočasně přeruší, dokud na dotykové obrazovce neklepnete na **Obnovit**.



⚠ UPOZORNĚNÍ: Nikdy se nespolehejte, že funkce automatického parkování najde parkovací místo, které je legální, vhodné a bezpečné. Funkce automatického parkování nemusí vždy detekovat předměty na parkovacím místě. Vždy zkontrolujte pohledem, zda je parkovací místo vhodné a bezpečné.

⚠ UPOZORNĚNÍ: Když automatické parkování aktivně řídí vůz Model S:

- Nezasahujte do pohybů volant. Ručním zásahem do řízení se funkce automatického parkování deaktivuje.
- Neustále kontrolujte své okolí. Budte připraveni zabrzdít a vyhnout se vozidlům, chodcům a předmětům.
- Sledujte dotykovou obrazovku a přístrojový panel, abyste měli přehled o informacích, které funkce automatického parkování poskytuje.

- Cílové parkovací místo je těsně vedle stěny nebo sloupu (například poslední parkovací místo v řadě v podzemním parkovišti).
- Jeden nebo více snímačů (pokud jsou součástí výbavy) či kamer je poškozeno, znečištěno nebo zakryto (například blátem, ledem, sněhem či maskou vozidla nebo aplikací nadměrného množství laku či nalepovacích výrobků na vozidlo, jako jsou fólie, samolepky, pryžové nástřiky apod.).
- Povětrnostní podmínky (silný déšť, sněžení, mlha nebo extrémně vysoké nebo nízké teploty) omezují funkci snímačů (pokud jsou součástí výbavy).
- Funkci snímačů (pokud jsou součástí výbavy) ovlivňují jiná elektrická zařízení nebo zařízení, která vytvářejí ultrazvukové vlny.

⚠ UPOZORNĚNÍ: Na schopnost funkce automatického parkování zaparkovat Model S může mít vliv mnoho nepředvídatelných faktorů. Na tuto skutečnost nikdy nezapomínejte a mějte na paměti, že funkce automatického parkování nemusí Model S řídit správně. Parkování vozu Model S věnujte neustálou pozornost a buďte připraveni kdykoli zasáhnout.

Přerušení parkování

Chcete-li automatické parkování přerušit, sešlápněte jednou brzdový pedál. Model S zastaví a zůstane stát, dokud na dotykové obrazovce neklepnete na **Obnovit**.

Zrušení parkování

Funkce automatického parkování zruší proces parkování, když otočíte volant, přeřadíte, nebo na dotykové obrazovce klepnete na **Zrušit**. Funkce automatického parkování také zruší parkování, když:

- Sekvence parkování překročí sedm pohybů.
- Model S zjistí, že řidič vystupuje z vozidla.
- Jsou otevřené dveře.
- Sešlápnete pedál akceleračního pedálu.
- Sešlápnete brzdový pedál v době, kdy je automatické parkování dočasně přerušeno.
- Nastane událost automatického nouzového brzdění (viz [Protikolizní systém](#)).

Omezení

Funkce automatického parkování pravděpodobně nebude fungovat odpovídajícím způsobem v následujících typech situací:

- Povrch je nakloněný. Funkce automatického parkování je určena pouze pro použití na vodorovném povrchu.
- Snížená viditelnost (způsobená silným deštěm, sněžením, mlhou apod.).
- Obrubník je z jiného materiálu než kamene, nebo ho nelze detekovat.



Funkce Summon

POZNÁMKA: V závislosti na oblasti prodeje, konfiguraci vozidla, zakoupeném vybavení a verzi softwaru nemusí být vaše vozidlo vybaveno funkcí Summon nebo tato funkce nemusí fungovat přesně tak, jak je popsáno.

Funkce Summon vám umožňuje automaticky zaparkovat a přistavit Model S, pokud stojíte mimo vozidlo. Funkce Summon se používá k zaparkování vozu Model S na parkovací místo a k vyjetí z parkovacího místa, přičemž funguje na vzdálenost až 12 metrů a s vozem dokáže jet dopředu i couvat.

Pokud chcete Model S přemístit na delší vzdálenost a cestou musí objíždět objekty, můžete k tomu použít funkci Smart Summon (pokud je součástí výbavy) a svůj mobilní telefon. Funkce Smart Summon umožňuje, aby vás vozidlo vyhledalo (nebo můžete vozidlo přistavit na zvolené místo). Viz [Smart Summon](#).

Chcete-li k přejíždění s vozem Model S používat tuto funkci, musí být váš telefon spárován pomocí Bluetooth (viz [Párování zařízení Bluetooth](#)).

Funkce Summon vyžaduje, aby Model S detekoval platný klíč ve svém okolí.

POZOR: Ujistěte se, že jsou všechny kamery a snímače (pokud jsou součástí výbavy) čisté. Znečištěné kamery a snímače a nepříznivé podmínky prostředí, jako jsou déšť a vybledlé značení pruhů, mohou ovlivnit výkon systému Autopilot.

UPOZORNĚNÍ: Funkce Summon je určena pro používání výhradně na parkovištích a příjezdových cestách na soukromých pozemcích, kde je okolní prostředí dobře známé a předvídatelné.

UPOZORNĚNÍ: Funkce Summon je betaverze. Musíte stále sledovat vozidlo a jeho okolí a být připraveni kdykoli zasáhnout. Je odpovědností řidiče používat funkci Summon bezpečně, zodpovědně a v souladu s jejím určením.

UPOZORNĚNÍ: Činnost funkce Summon je závislá na schopnosti kamer a snímačů (pokud jsou součástí výbavy) určit vzdálenost vozidla od objektů, osob, zvířat a ostatních vozidel.

Před použitím funkce Summon

Před použitím funkce Summon ji aktivujte pomocí dotykové obrazovky a nastavte, jak má fungovat. Klepněte na **Ovládací prvky > Autopilot > Přizpůsobit funkci Summon** a upravte následující nastavení podle svých preferencí:

- **Volný prostor u nárazníku:** Nastavte vzdálenost, ve které má funkce Summon zastavit vozidlo od zjištěného předmětu (například že má vůz zastavit pouze několik palců od zdi garáže). Upozorňujeme, že tato vzdálenost se týká pouze předmětů zjištěných přímo před vozem Model S při pohybu vpřed nebo za vozem Model S při couvání.

- **Vzdálenost pro funkci Summon:** Nastavte maximální vzdálenost, kterou může Model S ujet při vjíždění na parkovací místo nebo při vyjíždění z parkovacího místa.

- **Boční volný prostor:** Vyberte jednu z možností pro určení vzdálenosti, kterou je třeba udržovat od boku vozidla. Nastavení **Pevné** umožňuje vozu Model S vjíždět na velmi úzká parkovací stání i z nich vyjíždět.

UPOZORNĚNÍ: Parkování na úzkých stáních omezuje schopnost kamer a snímačů (pokud jsou součástí výbavy) přesně detekovat polohu překážek a zvyšuje riziko poškození vozu Model S nebo okolních objektů.

- **Použití systém Auto Homelink** (pokud je součástí výbavy): Pokud chcete aktivovat otvírání / zavírání pomocí naprogramovaného zařízení HomeLink (například brány nebo garážových vrat) během parkovacího manévru funkce Summon, vyberte možnost **ZAPNOUT**. Pokud je funkce aktivní, zařízení se automaticky otvírá a zavírá při vjíždění a vyjíždění vozu Model S během relace funkce Summon. Během relace Smart Summon (pokud je součástí výbavy) se zařízení automaticky otevře, když funkce Smart Summon na začátku relace detekuje, že je Model S zaparkován v garáži.

UPOZORNĚNÍ: Než začne zařízení HomeLink zavírat garážová vrata, vždy se ujistěte, že je Model S zcela uvnitř garáže nebo mimo garáž. Funkce Summon a Smart Summon (pokud je součástí výbavy) nedokáže detekovat okamžik, kdy se spustí vrata.

POZNÁMKA: Pokud je nastavení aktivní, zařízení HomeLink automaticky otvírá a zavírá vrata při použití funkce Summon a při použití funkce Smart Summon (pokud je součástí výbavy) je automaticky otvírá podle potřeby. Pro automatizaci funkce zařízení HomeLink za jiných situací (například při normální jízdě) musíte upravit hlavní nastavení zařízení HomeLink klepnutím na ikonu HomeLink v horní části dotykové obrazovky (viz [Chytrá garáž](#)).

POZNÁMKA: Výše uvedená nastavení, s výjimkou nastavení zařízení HomeLink, platí pouze pro funkci Summon, nikoli pro funkci Smart Summon (pokud je součástí výbavy) (viz [Před použitím funkce Smart Summon](#)). Volný prostor u nárazníku, vzdálenost a boční volný prostor nelze u funkce Smart Summon přizpůsobit. Při používání funkce Smart Summon musíte k pokračování v jízdě s vozidlem Model S vždy držet stisknuté tlačítko v mobilní aplikaci. Funkce Smart Summon navíc funguje pouze s mobilní aplikací, nikoli s klíčem.

POZNÁMKA: Všechna nastavení zůstanou zachována, dokud je ručně nezměníte.



Používání funkce Summon k parkování a přistavení vozidla

Pokud chcete Model S zaparkovat pomocí funkce Summon, postupujte následovně:

- Umístěte Model S maximálně 12 metrů od parkovacího místa tak, aby Model S mohl při zařazení polohy pro jízdu nebo zpátečky a vjíždění na parkovací místo nebo vyjíždění z parkovacího místa jet v přímém směru.
- Ujistěte se, že se klíč vozu Model S nachází v dosahu.
- Spárujte telefon s vozem Model S pomocí Bluetooth (viz **Párování zařízení Bluetooth**). Po prvním spárování se bude telefon k vozu Model S připojovat automaticky. Aby funkce Summon fungovala, telefon se musí nacházet přibližně šest metrů od vozidla.
- Postavte se mimo vozidlo a zahajte parkovací manévry klepnutím na **Summon** v mobilní aplikaci a následným podržením tlačítka **Vpřed** nebo **Vzad**.

Funkce Summon zařadí polohu jízdy vpřed nebo vzad (podle vámi zadaného směru) a s vozem Model S zajede na parkovací místo nebo z něj vyjede. Po dokončení parkovacího manévru nebo při zjištění překážky zařadí funkce Summon ve voze Model S polohu parkování. Funkce Summon zařadí ve voze Model S polohu parkování, pokud:

- Model S Detekuje překážku v jízdni dráze (v rozsahu nastavení **Volný prostor u nárazníku**).
- Funkce Summon přešla s vozem Model S do maximální vzdálenosti 12 metrů.
- Uvolníte tlačítko **Vpřed** nebo **Vzad**.
- Stisknete libovolné tlačítko za účelem ručního zastavení funkce Summon.

Pokud jste k zaparkování vozu Model S použili funkci Summon, můžete následně pomocí této funkce vrátit Model S zpět na původní místo (za předpokladu, že ve voze Model S zůstala zařazena poloha parkování) nebo s ním přejet na maximální **Vzdálenost pro funkci Summon**, kterou jste nastavili (podle toho, co nastane dřív). V mobilní aplikaci jednoduše nastavte opačný směr a funkce Summon pojedje s vozem Model S po původní trase za předpokladu, že na ní nejsou žádné překážky. Pokud je zjištěna překážka, Model S se pokusí překážce vyhnout, přičemž pojedje velmi blízko původní trase (funkce Summon překážky neobjíždí).

POZNÁMKA: Pokud chcete, aby funkce Summon jela s vozem Model S několikrát ve stejném směru (až do maximální vzdálenosti 12 metrů, zrušte funkci Summon, znovu spusťte proces parkování a zvolte stejný směr.

POZNÁMKA: Ačkoli funkce Summon může při objíždění překážky jet s vozem Model S na krátkou vzdálenost příčně, nepokusí se překážku objet za účelem navrácení vozu Model S na původní jízdni dráhu. Pouze funkce Smart Summon (pokud je součástí výbavy) může s vozem Model S objíždět objekty.

POZNÁMKA: Funkce Summon vyžaduje, aby Model S detekoval platný klíč ve svém okolí.



UPOZORNĚNÍ: Model S nemůže detekovat překážky, které jsou niž než nárazník, velmi úzké, nebo které visí ze stropu (např. jízdni kola). Na schopnost funkce Summon zaparkovat vozidlo na parkovací místo nebo s ním z parkovacího místa vyjet může mít vliv mnoho nepředvídatelných faktorů, a proto funkce Summon nemusí řídit Model S správně. Z tohoto důvodu je nutné neustále sledovat pohyb vozidla a jeho okolí a být připraveni Model S kdykoli zastavit.

Zastavení nebo zrušení funkce Summon

Když je aktivní funkce Summon, můžete Model S kdykoli zastavit pomocí mobilní aplikace nebo stisknutím libovolného tlačítka na klíči. Funkce Summon se také zruší, když:

- Stisknete kliku dveří nebo otevřete dveře.
- Použijete některou funkci vozu volant, brzdový pedál, pedál akcelérátoru nebo přeřadíte do jiné polohy.
- Model S detekuje překážku.
- Funkce Summon přejede s vozem Model S do maximální vzdálenosti přibližně 12 metrů.
- Telefon přejde do režimu spánku nebo ztratí spojení s vozem Model S.

Omezení

Funkce Summon pravděpodobně nebude fungovat odpovídajícím způsobem v následujících typech situací:

- Jízdni dráha je nakloněná. Funkce Summon je určena pouze pro použití na vodorovném povrchu (sklon do 10 %).
- Je detekována zvýšená pevná hrana. Funkce Summon nemůže přejet s vozem Model S přes hranu vyšší než přibližně 2,5 cm.
- Jeden nebo více snímačů (pokud jsou součástí výbavy) či kamer je poškozeno, znečištěno nebo zakryto (například blátem, ledem, sněhem či maskou vozidla nebo aplikací nadměrného množství laku či nalepovacích výrobků na vozidlo, jako jsou fólie, samolepky, pryžové nástřiky apod.).
- Povětrnostní podmínky (silný déšť, sněžení, mlha nebo extrémně vysoké nebo nízké teploty) omezují funkci snímačů.



Funkce Summon

- Funkci snímačů (pokud jsou součástí výbavy) ovlivňují jiná elektrická zařízení nebo zařízení, která vytvářejí ultrazvukové vlny.

POZNÁMKA: Funkce Summon je vypnutá, pokud je Model S v režimu obsluhy cizí osobou (viz [Režim obsluhy cizí osobou](#)).

UPOZORNĚNÍ: Výše uvedené příklady nepředstavují úplný seznam situací, ve kterých může docházet k rušení správné činnosti funkce Summon. Je odpovědností řidiče mít Model S vždy pod kontrolou. Vždy věnujte zvýšenou pozornost pohybu vozu Model S v režimu funkce Summon a buďte připraveni kdykoli zasáhnout. V opačném případě může dojít k poškození majetku a vážnému nebo smrtelnému zranění.



POZNÁMKA: V závislosti na oblasti prodeje, konfiguraci vozidla, zakoupeném vybavení a verzi softwaru nemusí být vaše vozidlo vybaveno funkcí Smart Summon nebo tato funkce nemusí fungovat přesně tak, jak je popsáno.

Funkce **Smart Summon** umožňuje přistavit Model S do místa, kde se nacházíte (jako cíl se nastaví GPS souřadnice vašeho telefonu), nebo na vámi zvolené místo, přičemž podle potřeby objede objekty na trase nebo před nimi zastaví. Funkce Smart Summon spolupracuje s mobilní aplikací Tesla a funguje v případě, že se telefon nachází ve vzdálenosti maximálně 6 metrů od vozu Model S.

Funkce Smart Summon dokáže vyjet s vozem Model S z parkovacího místa a objíždět rohy. To je užitečné při vyjíždění s vozem Model S z úzkého parkovacího místa, při projíždění kaluží nebo při přistavení vozu se zavazadly. Na Model S musíte vždy dobře vidět, abyste mohli vůz a jeho okolí neustále sledovat.



POZOR: Ujistěte se, že jsou všechny kamery a snímače (pokud jsou součástí výbavy) čisté. Znečištěné kamery a snímače a nepříznivé podmínky prostředí, jako jsou déšť a vybledlé značení pruhů, mohou ovlivnit výkon systému Autopilot.



UPOZORNĚNÍ: Funkce Smart Summon je určena pro používání výhradně na parkovištích a příjezdových cestách na soukromých pozemcích, kde je okolní prostředí dobře známé a předvídatelné. Smart Summon nepoužívejte na veřejných komunikacích.



UPOZORNĚNÍ: Smart Summon lze používat pouze na zpevněných plochách.



UPOZORNĚNÍ: Funkce Smart Summon je betaverze. Musíte stále sledovat vozidlo a jeho okolí a být připraveni kdykoli zasáhnout. Je odpovědností řidiče používat funkci Smart Summon bezpečně, zodpovědně a v souladu s jejím určením.



UPOZORNĚNÍ: Funkce Smart Summon nemusí vozidlo zastavit před všemi překážkami (především před velmi nízkými objekty, jako jsou obrubníky, nebo velmi vysokými objekty, jako jsou římsy) a nemusí reagovat na všechny dopravní situace. Smart Summon nedokáže rozpoznávat směr dopravy, objíždět prázdná parkovací místa a nemusí ani předvídat křižující dopravní prostředky.



UPOZORNĚNÍ: Výkon funkce Smart Summon závisí na snímačích (pokud jsou součástí výbavy), výhledu z kamer a dostupnosti dobrého mobilního signálu a dat ze systému GPS.



UPOZORNĚNÍ: Při používání funkce Smart Summon musíte na Model S vždy dobře vidět a musíte být připraveni vůz kdykoli zastavit uvolněním tlačítka v mobilní aplikaci.

Před použitím funkce Smart Summon

- Stáhněte si do svého telefonu nejnovější verzi mobilní aplikace Tesla a zkontrolujte, zda máte v telefonu zapnutá mobilní data a GPS.
- Telefon musí být s vozem Model S spárovaný pomocí Bluetooth (viz [Párování zařízení Bluetooth](#)) a musí se nacházet ve vzdálenosti maximálně 6 metrů od vozu.
- Kamery vozu musí být plně kalibrované (viz [Kalibrace kamer](#)).
- Musíte mít přímý výhled na Model S.
- Model S musí být v poloze parkování, nesmí se nabíjet a všechny dveře a zavazadlové prostory musí být zavřené.

Používání funkce Smart Summon

1. Otevřete mobilní aplikaci Tesla a stiskněte **Summon**.
2. Stiskněte ikonu **Smart Summon** uprostřed obrázku vozu Model S. Spuštění funkce Smart Summon může trvat několik sekund.

POZNÁMKA: Použitím pohotovostního režimu můžete předejít prodlevě při spuštění funkce Smart Summon (viz [Pohotovostní režim](#)).

V mobilní aplikaci se zobrazuje mapa s modrým kruhem označujícím maximální vzdálenost (6 metrů), kterou musíte udržovat mezi telefonem a vozem Model S. Modrá tečka na mapě představuje vaši polohu a červená šipka polohu vozu.

3. Postavte se do kteréhokoli místa v modrém kruhu s přímým výhledem na Model S.
4. Nyní můžete používat některý z těchto režimů funkce Smart Summon:
 - Režim **Přijed' ke mně**: Stiskněte a podržte tlačítko **Přijed' ke mně**. Model S přijede do vaší polohy GPS. Model S vás bude během chůze následovat. Jakmile k vám Model S přijede, zastaví a zařadí polohu parkování.
 - Režim **Jed' k cíli**: Klepněte na ikonu křížku a přetažením mapy umístíte špendlík na zvolený cíl. Stiskněte a podržte tlačítko **Jed' k cíli**. Model S přejede do cíle. Po dosažení vybraného místa Model S zastaví a zařadí polohu parkování. V mobilní aplikaci se zobrazí zpráva o ukončení funkce Summon.

POZNÁMKA: Pokud chcete následně místo změnit, zvedněte prst, upravte polohu mapy a znovu stiskněte a přidržte **Jed' k cíli**.

Model S můžete kdykoli zastavit uvolněním tlačítka **Přijed' ke mně** nebo **Jed' k cíli**.



Smart Summon



Ikona křížku na mapě se přepíná mezi režimy **Jeď k cíli** a **Přijed ke mně**. Pokud je zvolen režim **Přijed ke mně**, ikona je modrá.

POZNÁMKA: Mapa rovněž obsahuje ikonu umožňující zobrazit/skrýt satelitní snímky.

Ihned po aktivaci funkce Smart Summon v jednom z režimů Model S krátce blikne výstražnými světly, sklopí zpětná zrcátka a zařadí polohu pro jízdu vpřed nebo zpátečku. Model S Poté pomalu přejede do vzdálenosti 1 metru od vás (**Přijed ke mně**) nebo od zvoleného cíle (**Jeď k cíli**), přičemž podle potřeby objede překážky. Během pohybu vozu Model S se na mapě pohybuje také červená šipka, která udává polohu vozidla. A podle toho, jak se pohybujete vy, příslušný modrý bod rovněž udává vaši polohou.

Model S se také v každém režimu přestane pohybovat a zařadí polohu parkování, pokud:

- Uvolníte tlačítko v mobilní aplikaci.
- Je překročena maximální vzdálenost mezi telefonem a vozem Model S (pokud vůz jede do cíle směrem od vás, můžete jít za ním a vzdálenost udržovat).
- Je jízdní dráha zablokována.
- Model S ujel maximální vzdálenost 20 metrů od spuštění funkce Smart Summon.

POZNÁMKA: Pokud funkce Smart Summon ujede s vozem Model S 3 metry vpřed a poté 2 metry vzad, považuje se to za jízdu na vzdálenost 5 metrů.

POZNÁMKA: Na mobilní aplikaci se není nutné dívat. Stačí, abyste drželi tlačítko, stále sledovali Model S a jeho jízdní dráhu a byli připraveni v případě potřeby uvolnit tlačítko a vozidlo zastavit.

Pokud je u funkce Summon aktivovaná funkce Auto HomeLink (klepněte na **Ovládací prvky > Autopilot > Přizpůsobit funkci Summon > Použít systém Auto Homelink**) a Model S se nachází v garáži, po zahájení manévru funkce Smart Summon otevře tato funkce (pokud je součástí výbavy) automaticky zařízení HomeLink. Mobilní aplikace vás informuje, že byla otevřena garážová vrata.

⚠ UPOZORNĚNÍ: Po uvolnění tlačítka za účelem zastavení vozu Model S, nastane před zastavením vozidla krátká prodleva. Proto je velice důležité vždy pozorně sledovat jízdní dráhu vozu a předvídat překážky, které vůz nemusí být schopen detekovat.

⚠ UPOZORNĚNÍ: Při používání funkce Smart Summon v prostředí s nepředvídatelným pohybem překážek dbejte mimořádné opatrnosti. Například na místech, kde se pohybují osoby, děti nebo zvířata.

⚠ UPOZORNĚNÍ: Funkce Smart Summon nemusí vozidlo zastavit před všemi překážkami (především před velmi nízkými objekty, jako jsou obrubníky, nebo velmi vysokými objekty, jako jsou římsy) a nemusí reagovat na všechny protijedoucí vozidla a vozidla přijíždějící z boku. Věnujte pozornost pohybu vozidla a buďte připraveni Model S kdykoli zastavit uvolněním tlačítka v mobilní aplikaci.

Pohotovostní režim

Pokud chcete, aby byl Model S připraven na použití funkce Summon a zkrátila se doba potřebná k zahřátí, zapněte pohotovostní režim. Klepněte na **Ovládací prvky > Autopilot > Pohotovostní režim**. Pokud je zapnutý pohotovostní režim, můžete šetřit energii v akumulátoru tím, že pomocí následujících nastavení deaktivujete pohotovostní režim na určitých místech:

- **Mimo domov** – deaktivuje pohotovostní režim na místě, které jste v seznamu oblíbených položek označili jako bydliště.
- **Mimo práci** – deaktivuje pohotovostní režim na místě, které jste v seznamu oblíbených položek označili jako zaměstnání.
- **Mimo oblíbená místa** – deaktivuje pohotovostní režim na všech místech uvedených v seznamu oblíbených položek.

POZNÁMKA: Funkce Smart Summon automaticky deaktivuje pohotovostní režim od půlnoci do 6:00, čímž šetří energii v akumulátoru. V tomto časovém rozmezí dojde k prodlevě při spuštění funkce Smart Summon.

POZNÁMKA: Když je aktivní pohotovostní režim, vozidlo může spotřebovávat více energie z akumulátoru.

POZNÁMKA: Podrobnosti o označení místa bydliště či zaměstnání nebo oblíbené položky jsou uvedeny v části [Bydliště, zaměstnání a oblíbené cíle](#).

Zastavení nebo zrušení funkce Smart Summon

Funkce Smart Summon Model S zastaví vždy, když uvolníte tlačítko v mobilní aplikaci. Pokud chcete obnovit relaci funkce Smart Summon, znovu stisknete tlačítko **Přijed ke mně** nebo **Jeď k cíli**.

⚠ UPOZORNĚNÍ: Vždy buďte připraveni Model S zastavit. V závislosti na kvalitě spojení mezi telefonem a vozem Model S může nastat krátká prodleva mezi uvolněním tlačítka a zastavením vozidla.

Funkce Smart Summon se zruší a vyžaduje opětovně spuštění, pokud:

- Stisknete libovolné tlačítko na klíči.
- Stisknete kliku dveří nebo otevřete dveře.



- Použijete některou funkci vozu volant, brzdový pedál, pedál akceleračního pedálu nebo přeřadíte do jiné polohy.
- Model S blokuje překážka.
- Funkce Smart Summon přejela s vozem Model S na maximální vzdálenost. Chcete-li vůz přemístit na delší vzdálenost, musíte ve voze Model S zařadit polohu pro jízdu vpřed nebo zpátečku a poté znovu zahájit relaci Smart Summon.
- Telefon přejde do režimu spánku nebo ztratí spojení s vozem Model S.

Omezení

Funkce Smart Summon pravděpodobně nebude fungovat odpovídajícím způsobem v následujících situacích:

- Z důvodu špatného pokrytí mobilním signálem nejsou dostupná data ze systému GPS.
- Jízdní dráha je nakloněná. Funkce Smart Summon je určena pouze pro použití na vodorovném povrchu (sklon do 10 %).
- Je detekována zvýšená pevná hrana. V závislosti na výšce pevné hrany nemusí být funkce Smart Summon schopna hranu s vozem Model S přejet.
- Jeden nebo více snímačů (pokud jsou součástí výbavy) či kamer je poškozeno, znečištěno nebo zakryto (například blátem, ledem, sněhem či maskou vozidla nebo aplikací nadměrného množství laku či nalepovacích výrobků na vozidlo, jako jsou fólie, samolepky, pryžové nástřiky apod.).
- Povětrnostní podmínky (silný déšť, sněžení, mlha nebo extrémně vysoké nebo nízké teploty) omezují funkci snímačů (pokud jsou součástí výbavy) nebo kamer.
- Funkci snímačů (pokud jsou součástí výbavy) ovlivňují jiná elektrická zařízení nebo zařízení, která vytvářejí ultrazvukové vlny.

POZNÁMKA: Funkce Smart Summon je vypnutá, pokud je Model S v režimu obsluhy cizí osobou (viz [Režim obsluhy cizí osobou](#)).

⚠ UPOZORNĚNÍ: Výše uvedené příklady nepředstavují úplný seznam situací, ve kterých může docházet k rušení správné činnosti funkce Smart Summon. Je odpovědností řidiče mít Model S vždy pod kontrolou. Vždy věnujte zvýšenou pozornost pohybu vozu Model S v režimu funkce Smart Summon a buďte připraveni kdykoli zasáhnout. V opačném případě může dojít k poškození majetku a vážnému nebo smrtelnému zranění.



Asistent udržování vozu v jízdním pruhu

Model S sleduje značení jízdního pruhu, ve kterém jedete, a rovněž pohyb okolních vozidel a jiných objektů.

Pokud je v mrtvém úhlu nebo po straně vozu Model S detekován objekt (např. vozidlo, svodidlo apod.), zobrazí se na přístrojovém panelu barevné čáry směrem od vašeho vozidla. Místo zobrazení čar odpovídá umístění zjištěného objektu. Barva čar (bílá, žlutá, oranžová nebo červená) představuje vzdálenost objektu od vozu Model S. Bílá barva představuje největší vzdálenost, červená pak skutečnost, že je objekt velmi blízko a je nutná bezprostřední pozornost. Barevné čáry se zobrazují pouze při jízdě rychlostí přibližně 12 km/h až 140 km/h. Pokud je aktivní automatické řízení, zobrazují se barevné čáry i pokud je rychlost vozu nižší než 12 km/h. Tyto barevné čáry se však nezobrazují, pokud Model S stojí (např. v husté dopravě).



⚠ POZOR: Ujistěte se, že jsou všechny kamery a snímače (pokud jsou součástí výbavy) čisté. Znečištěné kamery a snímače a nepříznivé podmínky prostředí, jako jsou déšť a vybledlé značení pruhů, mohou ovlivnit výkon systému Autopilot.

⚠ UPOZORNĚNÍ: Funkce asistenta udržování vozu v jízdním pruhu má pouze pomocný charakter a nenahrazuje přímou kontrolu prováděnou řidičem. Před změnou jízdního pruhu se vždy podívejte do zrcátek, rozhlédněte se a zkontrolujte, zda můžete bezpečně přejet do jiného pruhu.

⚠ UPOZORNĚNÍ: Nikdy se nespolehejte, že vás asistent udržování vozu v jízdním pruhu upozorní, pokud začnete neúmyslně vyjíždět z jízdního pruhu nebo na vozidlo v mrtvém úhlu nebo vedle vás. Funkci asistenta udržování vozu v jízdním pruhu může negativně ovlivnit řada vnějších faktorů (viz [Omezení a nepřesnosti](#)). Je odpovědností řidiče udržovat pozornost a vždy si všimnout ostatních účastníků silničního provozu. V opačném případě může dojít k vážnému nebo smrtelnému zranění.

Zásahy do řízení

Asistent udržování vozu v jízdním pruhu umožňuje také zasáhnout do řízení a to v případě, kdy Model S vyjíždí do vedlejšího jízdního pruhu (nebo jeho blízkosti), ve kterém je zjištěn objekt, například vozidlo. V takových situacích Model S automaticky nasměruje řízení do bezpečnější oblasti jízdního pruhu, ve kterém se pohybuje. Tato funkce je k dispozici pouze při rychlosti Model S 48 až 140 km/h na silnicích vyšší třídy se zřetelně viditelným značením jízdních pruhů. V případě zásahu do řízení se na přístrojovém panelu krátce zobrazí výstražná zpráva.

Prevence opuštění pruhu

Účelem funkce prevence opuštění pruhu je upozornit vás, pokud Model S začne vyjíždět z jízdního pruhu nebo se blížit k jeho okrajům.

Prevence opuštění pruhu funguje pouze při jízdě rychlostí 64 až 145 km/h na silnicích se zřetelně viditelným značením jízdních pruhů. Funkci varování opuštění jízdního pruhu můžete nastavit klepnutím na **Ovládací prvky > Autopilot > Varování opuštění pruhu** a výběrem z následujících možností:

- **Vypnuto:** Nebudete varováni před opuštěním jízdního pruhu nebo potenciálními kolizemi s vozidlem ve vedlejším pruhu.
- **Varování:** Pokud přední kolo přejede přes značení jízdního pruhu, volant začne vibrovat.
- **Asistence:** Pokud Model S začne vyjíždět do vedlejšího jízdního pruhu nebo k okraji vozovky, dojde k zásahu do řízení, který Model S udrží v bezpečné pozici.

Když je povolena funkce prevence opuštění pruhu, adaptivní tempomat je aktivní a Model S začne vyjíždět z jízdního pruhu bez zapnutého příslušného ukazatele směru, asistent udržování vozu v jízdním pruhu také ověří, zda máte ruce na volant. Pokud ruce na volantu nejsou detekovány, na přístrojovém panelu se zobrazí série výstrah, podobných jako při jízdě se zapnutým automatickým řízením. Pokud nebudou ruce na volantu detekovány opakovaně, Model S postupně zpomalí na rychlost o 25 km/h nižší než je zjištěný rychlostní limit nebo nastavená rychlost a začnou blikat výstražná světla.

POZNÁMKA: Funkce prevence opuštění pruhu vás neupozorní na vyjíždění z jízdního pruhu ani nezasáhne do řízení, pokud je zapnutý příslušný ukazatel směru, který tak indikuje úmyslnou změnu jízdního pruhu.

⚠ UPOZORNĚNÍ: Prevence opuštění pruhu má pomoci zajistit vaši bezpečnost, ale nefunguje za všech podmínek a nenahrazuje povinnost řidiče věnovat pozornost řízení a mít vozidlo plně pod kontrolou.



⚠ UPOZORNĚNÍ: Ruce mějte neustále na volant a vždy věnujte pozornost řízení.

⚠ UPOZORNĚNÍ: Zásahy do řízení jsou minimální a nejsou určeny pro přejíždění vozu Model S do vedlejších jízdních pruhů. Zásahy do řízení nepoužívejte jako prevenci před boční kolizí.

Nouzová prevence opuštění pruhu

Funkce nouzové prevence opuštění pruhu se automatickým zásahem do řízení pokusí zabránit potenciální kolizi v následujících situacích:

- Model S vyjíždí z jízdního pruhu a hrozí kolize s vozidlem jedoucím stejným směrem ve vedlejším pruhu (bez ohledu na použití ukazatele směru).
- Model S vyjíždí z jízdního pruhu do protisměru, kde je zjištěno protijedoucí vozidlo, a ukazatel směru je vypnutý.
- Model S vyjíždí ze silnice (např. velmi blízko okraji vozovky a hrozí kolize) a ukazatel směru je vypnutý.

Funkce nouzové prevence opuštění pruhu se automaticky zapíná na začátku každé jízdy. Pokud chcete pro aktuální jízdu funkci vypnout, klepněte na **Ovládací prvky > Autopilot > Nouzová prevence opuštění pruhu**.

Pokud funkce nouzové prevence opuštění pruhu zasáhne do řízení, zazní zvukový signál a na přístrojovém panelu se červeně zvýrazní jízdní pruh a zobrazí se výstraha.

Nouzová prevence opuštění pruhu funguje, pouze pokud Model S jede rychlostí 64 až 145 km/h na silnicích se zřetelně viditelným značením jízdních pruhů, s obrubníky apod.

⚠ UPOZORNĚNÍ: Funkce nouzové prevence opuštění pruhu nemůže nahradit úsudek řidiče ani pozornost, kterou musí věnovat řízení. Při řízení sledujte dopravní situaci a nikdy se nespolehejte, že funkce nouzové prevence opuštění pruhu zabrání kolizi. Na chování funkce může mít vliv několik faktorů. Spoléhání na to, že funkce nouzové prevence opuštění pruhu zabrání kolizi, může mít za následek vážné nebo smrtelné zranění.

Asistent sledování mrtvého úhlu

Zvuková výstraha na riziko kolize s vozidlem v mrtvém úhlu

Pokud chcete, aby zazněl zvukový signál, když je v mrtvém úhlu zjištěno vozidlo a hrozí kolize, klepněte na **Ovládací prvky > Autopilot > Zvuková výstraha na riziko kolize s vozidlem v mrtvém úhlu**.

⚠ UPOZORNĚNÍ: Kamera pro sledování mrtvého úhlu nezbavuje řidiče povinnosti věnovat pozornost řízení a pozorně se rozhlížet při přejíždění mezi jízdními pruhy.

⚠ UPOZORNĚNÍ: Funkce zvukového upozornění na riziko kolize s vozidlem v mrtvém úhlu nemůže detekovat každé riziko kolize. Povinností řidiče je věnovat pozornost řízení a důkladně se rozhlížet při přejíždění mezi jízdními pruhy.

Omezení a nepřesnosti

V následujících situacích nedokáže asistent udržování vozu v jízdním pruhu vždy detekovat značení pruhů a mohou zaznít zbytečná nebo chybná upozornění:

- Viditelnost je špatná a značení jízdních pruhů není zřetelné (v důsledku silného deště, sněžení, mlhy apod.).
- Intenzivní světlo (například světlomety protijedoucích vozidel nebo přímé sluneční světlo) nepříznivě ovlivňuje zorné pole kamery.
- Vozidlo před vozem Model S blokuje zorné pole kamery.
- Čelní sklo omezuje zorné pole kamery (zamlžení, znečištění, zakrytí samolepkou apod.).
- Značení je nadměrně opotřebované, pod novým značením je viditelné staré značení, značení bylo dočasně upraveno z důvodu prací na silnici nebo se rychle mění (například odbočovací a připojovací pruhy, křížení).
- Silnice je úzká nebo se zatáčkami.
- Předměty nebo objekty vytvářejí na vozovce tmavé stíny.

Asistent udržování vozu v jízdním pruhu nemusí poskytnout upozornění nebo může zaznít nesprávné upozornění v těchto situacích:

- Jeden nebo více snímačů (pokud jsou součástí výbavy) či kamer je poškozeno, znečištěno nebo zakryto (blátem, ledem, sněhem či maskou vozidla nebo aplikací nadměrného množství laku či nalepovacích výrobků na vozidlo, jako jsou fólie, samolepky, pryžové nástřiky apod.).
- Povětrnostní podmínky (silný déšť, sněžení, mlha nebo extrémně vysoké nebo nízké teploty) omezují funkci snímačů.
- Funkci snímačů (pokud jsou součástí výbavy) ovlivňují jiná elektrická zařízení nebo zařízení, která vytvářejí ultrazvukové vlny.
- Snímač ruší nebo zakrývá předmět upevněný k vozu Model S (například nosič jízdních kol nebo samolepka na nárazníku).



Asistent udržování vozu v jízdním pruhu

Asistent udržování vozu v jízdním pruhu kromě toho nemusí být schopen nasměrovat Model S od blízkého vozidla nebo může vůz zbytečně nebo nesprávně řídit v těchto situacích:

- Model S jede relativně vysokou rychlostí v (ostrých) zatáčkách.
- Intenzivní světlo (například světlomety protijedoucích vozidel nebo přímé sluneční světlo) nepříznivě ovlivňuje zorné pole kamer.
- Vůz přejíždí do vedlejšího jízdního pruhu, ale není přítomen objekt (například vozidlo).
- Jiné vozidlo vjede znenadání před váš vůz z vedlejšího jízdního pruhu.
- Model S jede jinou rychlostí než v rozsahu rychlostí určených pro funkci asistenta udržování vozu v jízdním pruhu.
- Jeden nebo více snímačů (pokud jsou součástí výbavy) je poškozeno, znečištěno nebo zakryto (například blátem, ledem, sněhem či maskou vozidla nebo aplikací nadměrného množství laku či nalepovacích výrobků na vozidlo, jako jsou fólie, samolepky, pryžové nástřiky apod.).
- Povětrnostní podmínky (silný déšť, sněžení, mlha nebo extrémně vysoké nebo nízké teploty) omezují funkci snímačů.
- Funkci snímačů (pokud jsou součástí výbavy) ovlivňují jiná elektrická zařízení nebo zařízení, která vytvářejí ultrazvukové vlny.
- Snímač ruší nebo zakrývá předmět upevněný k vozu Model S (například nosič jízdních kol nebo samolepka na nárazníku).
- Viditelnost je špatná a značení jízdních pruhů není zřetelné (v důsledku silného deště, sněžení, mlhy apod.).
- Značení je nadměrně opotřebované, pod novým značením je viditelné staré značení, značení bylo dočasně upraveno z důvodu prací na silnici nebo se rychle mění (například odbočovací a připojovací pruhy, křížení).

 **UPOZORNĚNÍ:** Výše uvedené příklady nejsou úplným výčtem všech situací, které mohou mít vliv na funkci asistenta udržování vozu v jízdním pruhu. Asistent udržování vozu v jízdním pruhu nemusí reagovat podle očekávání z mnoha důvodů. Chcete-li předejít nehodě, udržujte pozornost a neustále sledujte silnici, abyste případně mohli co nejdříve zasáhnout.



Pokud je váš Model S vybaven prvky systému Autopilot (viz [Kamery](#)), níže uvedené funkce protikolizního systému mohou zvýšit bezpečnost vás i ostatních cestujících:

Níže uvedené funkce protikolizního systému mohou zvýšit bezpečnost vás i ostatních cestujících:

- **Výstraha před čelní kolizí** – poskytuje vizuální, zvukovou a haptickou výstrahu v situacích, kdy Model S detekuje vysoké riziko čelního nárazu (viz [Výstraha před čelní kolizí](#)).
- **Automatické nouzové brzdění** – automaticky se aktivují brzdy za účelem snížení energie nárazu (viz [Automatické nouzové brzdění](#)).
- **Akcelerace s ohledem na okolí** – omezí zrychlení v případě, že Model S detekuje objekt bezprostředně v jízdní dráze (viz [Akcelerace s ohledem na okolí](#)).

⚠ POZOR: Ujistěte se, že jsou všechny kamery a snímače (pokud jsou součástí výbavy) čisté. Znečištěné kamery a snímače a nepříznivé podmínky prostředí, jako jsou déšť a vybledlé značení pruhů, mohou ovlivnit výkon systému.

⚠ UPOZORNĚNÍ: Funkce výstrahy před čelní kolizí má pouze pomocný charakter a nemůže nahradit úsudek řidiče ani pozornost, kterou musí věnovat řízení. Při řízení sledujte dopravní situaci a nikdy se nespolehejte, že vás funkce výstrahy před čelní kolizí včas upozorní na nebezpečí kolize. Funkci výstrahy před čelním nárazem mohou omezit různé faktory a zapříčinit falešná, chybná nebo nepřesná upozornění nebo upozornění zcela vynechat. Spoléhání na to, že vás funkce výstrahy před čelní kolizí bude včas varovat před kolizí, může mít za následek vážné nebo smrtelné zranění.

⚠ UPOZORNĚNÍ: Funkce automatického nouzového brzdění není prostředkem pro zabránění všem kolizím. V některých situacích může minimalizovat následky nárazu tím, že se pokusí snížit rychlost jízdy. Spoléhání na to, že funkce automatického nouzového brzdění zabráni kolizi, může mít za následek vážné nebo smrtelné zranění.

⚠ UPOZORNĚNÍ: Funkce akcelerace s ohledem na okolí není prostředkem pro zabránění kolizi. V některých situacích může minimalizovat následky nárazu. Spoléhání na to, že funkce akcelerace s ohledem na okolí zabráni kolizi, může mít za následek vážné nebo smrtelné zranění.

Výstraha před čelní kolizí

Model S sledují, zda se v prostoru před vozem nenacházejí objekty jako vozidla, motocykly, cyklisté nebo chodci. Pokud včas nezasáhnete do řízení, když je zjištěna pravděpodobnost kolize, funkce výstrahy před čelní kolizí vydá zvukové upozornění a na přístrojovém panelu výrazněji vozidlo před vámi červeně. V takovém případě **OKAMŽITĚ ZASÁHNĚTE DO ŘÍZENÍ!**



Vizuální, zvukové a haptické výstrahy se automaticky zruší po snížení rizika kolize (například když s vozem Model S zpomalíte nebo zastavíte, nebo když se objekt před vámi vzdálí z vaší jízdní dráhy).

Pokud Model S vydá výstrahu před čelní kolizí a řidič okamžitě nezasáhne do řízení, funkce automatického nouzového brzdění (pokud je zapnutá) může automaticky aktivovat brzdy, hrozí-li bezprostředně kolize (viz [Automatické nouzové brzdění](#)).

Ve výchozím nastavení je funkce výstrahy před čelní kolizí zapnutá. Chcete-li funkci vypnout nebo upravit její nastavení, klepněte na **Ovládací prvky > Autopilot > Výstraha před čelní kolizí**. Namísto výchozího stupně upozornění s hodnotou **Střední** můžete výstrahu **Vypnout** nebo zvolit upozornění **Později** nebo **Dříve**.

POZNÁMKA: Na začátku každé jízdy se nastavení funkce výstrahy před čelní kolizí automaticky resetuje na hodnotu **Střední**, pokud funkci ručně nastavíte na možnost **Vypnuto**.

⚠ UPOZORNĚNÍ: Kamery a snímače (pokud jsou součástí výbavy), které využívá funkce výstrahy před čelní kolizí, sledují prostor ve vaší jízdní dráze přibližně do vzdálenosti 160 metrů. Prostor sledovaný funkcí výstrahy před čelní kolizí může být omezen povětrnostními podmínkami nebo situací na silnici. Řízení vozidla věnujte patřičnou pozornost.

⚠ UPOZORNĚNÍ: Funkce výstrahy před čelní kolizí poskytuje pouze vizuální a zvukové upozornění. Nemůže aktivovat brzdy nebo zpomalit Model S. Když zaznamenáte vizuální/zvukové upozornění, je vaší odpovědností okamžitě podniknout nápravná opatření.

⚠ UPOZORNĚNÍ: Funkce výstrahy před čelní kolizí může poskytovat upozornění i v situacích, kdy nebezpečí kolize nehrozí. Věnujte pozornost řízení a vždy sledujte prostor před vozem Model S tak, abyste byli schopni předvídat a včas zasáhnout do řízení.

Funkce výstrahy před čelní kolizí je aktivní pouze v rozsahu rychlostí přibližně 5 km/h až 200 km/h.

⚠ UPOZORNĚNÍ: Funkce výstrahy před čelní kolizí nevydá upozornění, pokud již řidič zahájil brzdění.

Automatické nouzové brzdění

Model S je navržen pro sledování vzdálenosti od zjištěných objektů. Pokud je náraz vyhodnocen jako nevyhnutelný, funkce automatického nouzového brzdění aktivuje brzdy za účelem snížení rychlosti vozidla a zmírnění energie nárazu. Míra snížení rychlosti závisí na mnoha faktorech, včetně rychlosti jízdy a prostředí.

Pokud funkce automatického nouzového brzdění aktivuje brzdy, na přístrojovém panelu se zobrazí vizuální upozornění a zazní výstražný signál. Můžete rovněž zaznamenat náhlý pohyb brzdového pedálu směrem dolů. Rozsvítí se také brzdová světla za účelem upozornění ostatních řidičů.



Probíhá nouzové brzdění

Funkce automatického nouzového brzdění je aktivní pouze v rozsahu rychlostí přibližně 5 km/h až 200 km/h.

Funkce automatického nouzového brzdění neaktivuje brzdy ani je neuvolní, když:

- S vozem volant prudce zatočíte.
- Sešlápnete a uvolníte brzdový pedál v době, kdy funkce automatického nouzového brzdění brzdí.
- Prudce zrychlíte v době, kdy funkce automatického nouzového brzdění brzdí.
- Objekt jako vozidlo, motocykl, cyklista nebo chodec již není před vozidlem detekován.

Funkce automatického nouzového brzdění se zapne pokaždé, když svůj Model S nastartujete. Pokud chcete funkci vypnout pro aktuální jízdu, klepněte na **Ovládací prvky > Autopilot > Automatické nouzové brzdění**.

POZNÁMKA: Účelem funkce automatického nouzového brzdění je zmírnit energii čelních nárazů a nárazů při couvání, přičemž při couvání má omezenou funkčnost.

 **UPOZORNĚNÍ:** Je však důrazně doporučeno funkci automatického nouzového brzdění nevypínat. Pokud ji vypnete, Model S nebude automaticky brzdit v situacích, ve kterých je zjištěno možné nebezpečí kolize.

 **UPOZORNĚNÍ:** Účelem funkce automatického nouzového brzdění je zmírnit energii nárazu. Nemůže nárazu zabránit.

 **UPOZORNĚNÍ:** Funkci automatického nouzového brzdění může ovlivnit řada faktorů, které mohou způsobit, že se brzdy neaktivují, aktivují se v nevhodné situaci nebo předčasně, například pokud se v jízdní dráze částečně nachází vozidlo nebo jsou na silnici nečistoty. Je odpovědností řidiče řídit bezpečně a vždy mít kontrolu nad vozidlem. Nikdy se nespolehejte, že funkce automatického nouzového brzdění zabrání nárazu nebo zmírní jeho následky.

 **UPOZORNĚNÍ:** Funkce automatického nouzového brzdění nenahrazuje udržování bezpečné vzdálenosti od vpředu jedoucího vozidla.

 **UPOZORNĚNÍ:** Při automatickém nouzovém brzdění dochází k náhlému pohybu brzdového pedálu směrem dolů. Vždy proto zajistěte volnost pohybu brzdového pedálu. Nepokládejte žádné materiály (včetně další rohože) pod ani na podlahovou rohož řidiče a podlahovou rohož vždy řádně připevněte. V opačném případě může dojít k omezení pohybu brzdového pedálu.

Akcelerace s ohledem na okolí

Účelem funkce akcelerace s ohledem na okolí je omezit následky nárazu snížením točivého momentu motoru, a v některých případech také aktivací brzd, pokud Model S zjistí objekt v jízdní dráze. Při automatické aktivaci brzd se na přístrojovém panelu zobrazí upozornění a zazní výstražný zvukový signál. Například když je Model S zaparkovaný před zavřenými garážovými vraty se zařazenou polohou pro jízdu vpřed a detekuje, že jste prudce sešlápli pedál akceleratoru. I když se Model S rozjede a narazí do garážových vrat, bude rozsah poškození díky omezenému točivému momentu menší.

Akcelerace s ohledem na okolí funguje pouze při současném splnění následujících podmínek:



- Je zařazena poloha pro jízdu vpřed nebo zpátečka.
- Model S stojí nebo jede rychlostí nižší než 16 km/h.
- Model S zjistí objekty přímo v jízdní dráze.

Chcete-li funkci akcelerace s ohledem na okolí deaktivovat, klepněte na **Ovládací prvky > Autopilot > Akcelerace s ohledem na okolí**.

 **UPOZORNĚNÍ:** Účelem funkce akcelerace s ohledem na okolí je zmírnit intenzitu nárazu. Nemůže nárazu zabránit.

 **UPOZORNĚNÍ:** Funkce akcelerace s ohledem na okolí nemusí omezit točivý moment motoru ve všech situacích. Na funkci systému může mít vliv řada faktorů, včetně prostředí, vzdálenosti od překážky a zásahů řidiče, které mohou funkci akcelerace s ohledem na okolí omezit, zpozdít, nebo zablokovat.





-  **UPOZORNĚNÍ:** Akcelerace s ohledem na okolí nemusí snížit točivý moment motoru při ostrém zatáčení, například na parkovací místo.
-  **UPOZORNĚNÍ:** Nespolehejte se, že funkce akcelerace s ohledem na okolí bude vždy regulovat zrychlení a zabrání nárazu nebo zmírní jeho následky, a nezkoušejte její funkčnost. V opačném případě může dojít k poškození majetku a vážnému nebo smrtelnému zranění.
-  **UPOZORNĚNÍ:** Funkci akcelerace s ohledem na okolí může ovlivnit řada faktorů, které mohou zapříčinit nevhodné nebo předčasné omezení točivého momentu nebo nežádoucí brzdění. Je odpovědností řidiče řídit bezpečně a vždy mít Model S plně pod kontrolou.

Omezení a nepřesnosti

Funkce protokolizního systému nemusí vždy detekovat všechny předměty, vozidla, cyklisty nebo chodce, a mohou generovat falešná, nepřesná nebo chybná upozornění nebo upozornění zcela vynechat, zejména v následujících situacích:

- Silnice ostře zatáčí.
- Snížená viditelnost (způsobená silným deštěm, sněžením, mlhou apod.).
- Intenzivní světlo (například světlomety protijedoucích vozidel nebo přímé sluneční světlo) nepříznivě ovlivňuje zorné pole kamer.
- Kamera nebo snímač jsou zakryté (znečištěné, překryté, zamřené, zakryté nálepkou apod.).
- Jeden nebo více snímačů (pokud jsou součástí výbavy) je poškozeno, znečištěno nebo zakryto (například blátem, ledem, sněhem či maskou vozidla nebo aplikací nadměrného množství laku či nalepovacích výrobků na vozidlo, jako jsou fólie, samolepky, pryžové nástřiky apod.).
- Povětrnostní podmínky (silný déšť, sněžení, mlha nebo extrémně vysoké nebo nízké teploty) omezují funkci snímačů.
- Funkci snímačů (pokud jsou součástí výbavy) ovlivňují jiná elektrická zařízení nebo zařízení, která vytvářejí ultrazvukové vlny.

 **UPOZORNĚNÍ:** Výše uvedená omezení nepředstavují úplný seznam situací, ve kterých může docházet k rušení správné činnosti protokolizního systému. Tyto funkce mohou selhat z mnoha jiných důvodů. Je odpovědností řidiče věnovat pozornost řízení a předcházet kolizím sledováním okolí vozu tak, aby mohl včas provádět vhodné zásahy do řízení.

 **POZOR:** V případě závady protokolizního systému zobrazí Model S upozornění. Obratě se na servis Tesla.

Princip funkce rychlostního asistenta

Model S zobrazí rychlostní limit na přístrojovém panelu a můžete zvolit, zda a jak chcete být upozorněni v případě překročení rychlostního limitu. Místo používání zjištěného rychlostního limitu lze výstrahy nastavit na libovolný ručně zadaný rychlostní limit.

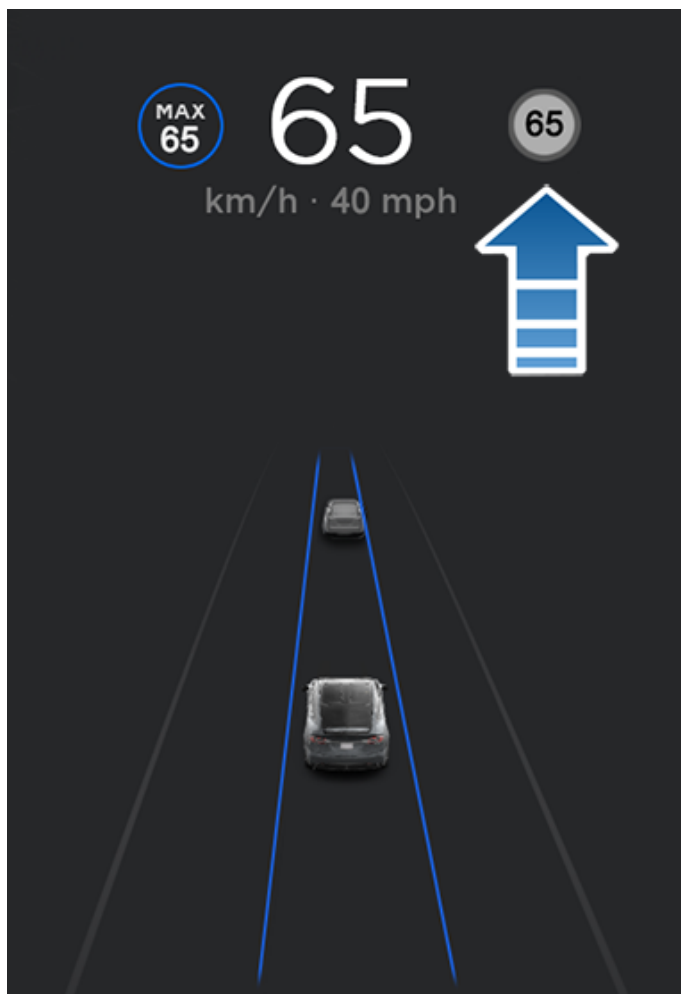

POZNÁMKA: Pokud podle mapy na dané komunikaci platí podmíněné omezení rychlosti (například rychlostní limit založený na denní době nebo povětrnostních podmínkách), zobrazí se pod prvním rychlostním limitem druhé omezení rychlosti. Řidič musí zjistit, zda v dané oblasti platí podmíněný rychlostní limit a příslušným způsobem upravit rychlost jízdy. K zobrazení podmíněných rychlostních limitů může být nutné aktualizovat palubní mapy ([Aktualizace map](#)).

V situacích, kdy Model S nemůže určit omezení rychlosti nebo rychlostní asistent nemůže s jistotou stanovit, zda je zjištěné omezení rychlosti přesné, na přístrojovém panelu se nemusí zobrazit značka omezení rychlosti a upozornění se neprojeví.

POZNÁMKA: Upozornění na omezení rychlosti se přestanou zobrazovat po deseti sekundách, nebo pokud Model S zpomalí pod daný limit.

! UPOZORNĚNÍ: Nespolehejte se, že rychlostní asistent správně určí omezení rychlosti či rychlost jízdy. Vždy jeďte bezpečnou rychlostí odpovídající stavu dopravy a vozovky.

Ovládání rychlostního asistenta

Chcete-li upravit nastavení upozornění na omezení rychlosti, klepněte na **Ovládací prvky > Autopilot > Varování maximální povolené rychlosti** a poté vyberte jednu z následujících možností:

- **Vypnout** – upozornění na omezení rychlosti se nezobrazí a zvuková signalizace nezazní.
- **Zobrazení** – značky s omezením rychlosti se zobrazí na přístrojovém panelu a značka se při překročení stanoveného limitu zvětší.
- **Zvukový signál** – při překročení stanoveného omezení rychlosti se zobrazí vizuální upozornění a zazní rovněž zvuková signalizace.

Lze také určit způsob stanovení rychlostního limitu:

- **Relativní** – umožňuje nastavit odchylku rychlostního limitu (+ nebo -) v případě, že si přejete, aby se upozornění zobrazilo teprve poté, kdy rychlostní limit překročí o stanovenou hodnotu. Odchylku lze například zvýšit na +10 km/h, pokud si přejete zobrazit upozornění při překročení rychlostního limitu o 10 km/h.

POZNÁMKA: Odchylka rychlostního limitu ovlivňuje také číslici zobrazenou na šedé ikoně rychlosti na přístrojovém panelu.

- **Absolutní** – zadejte ručně rozsah rychlostního limitu 30 až 240 km/h.

POZNÁMKA: Rychlostní asistent není vždy přesný. Poloha silnice se může za určitých situací chybně vypočítat a rychlostní asistent může zobrazovat omezení rychlosti pro přilehlou silnici, na které může platit jiné omezení rychlosti. Rychlostní asistent může například předpokládat, že je Model S na dálnici se značením nájezdů a sjezdů, ačkoli je ve skutečnosti na vedlejší silnici, nebo naopak.

POZNÁMKA: Zvolené nastavení zůstane zachováno, dokud ho ručně nezměníte.

Omezení a nepřesnosti

Rychlostní asistent nemusí být plně funkční nebo může poskytovat nepřesné údaje v těchto situacích:

- Viditelnost je špatná a značky omezení rychlosti nejsou zřetelné (v důsledku silného deště, sněžení, mlhy apod.).
- Intenzivní světlo (například světlomety protijedoucích vozidel nebo přímé sluneční světlo) nepříznivě ovlivňuje zorné pole kamer.



- Model S jede velmi blízko za vpředu jedoucím vozidlem, které omezuje zorné pole kamer.
- Čelní sklo omezuje zorné pole kamery (zamlžení, znečištění, zakrytí samolepkou apod.).
- Značky s omezením rychlosti jsou zakryté předměty.
- Omezení rychlosti uložená v databázi mapy jsou nesprávná nebo zastaralá.
- Model S jede v oblasti, kde nejsou k dispozici GPS či mapová data nebo kde nelze detekovat značky s omezením rychlosti.
- Dopravní značky, které nemají standardní rozpoznatelné formáty, například digitální nebo dočasné značky s omezením rychlosti.
- Na silnici nebo u omezení rychlosti došlo ke změnám.



UPOZORNĚNÍ: Výše uvedené příklady nepředstavují úplný seznam situací, ve kterých může docházet k rušení správné činnosti rychlostního asistenta. Rychlostní asistent nemusí poskytnout upozornění z mnoha jiných důvodů.



Informace o systému zabezpečení

POZNÁMKA: V závislosti na oblasti prodeje nemusí být vozidlo vybaveno zvukovou výstrahou pro funkce zabezpečení nebo funkce nemusí pracovat přesně v souladu s popisem.

Pokud Model S nedetekuje v blízkosti klíč a jsou otevřeny zamknuté dveře nebo zavazadlový prostor, aktivuje se alarm. Také začnou blikat světlomety a ukazatele směru. Alarm deaktivujete stisknutím libovolného tlačítka na klíči.

Chcete-li systém ručně aktivovat nebo deaktivovat, klepněte na **Ovládací prvky > Bezpečnost > Bezpečnostní alarm**. Pokud je funkce aktivní, Model S aktivuje alarm jednu minutu po vystoupení, zamknou se dveře a rozpoznaný klíč již není detekován.

Siréna se záložním napájením bateriemi (pokud je součástí výbavy) se aktivuje v situacích, kdy jsou otevřeny zamknuté dveře nebo zavazadlový prostor a kdy Model S nedetekuje v blízkosti klíč. Pokud si přejete sirénu spustit také v situacích, kdy vůz zjistí pohyb uvnitř kabiny, aktivujte možnost **Naklonění/průnik** (viz [Naklonění / vniknutí do kabiny \(pokud je součástí výbavy\)](#)).

POZNÁMKA: Pokud je Model S v režimu Sentry Mode (viz [Jak používat režim Sentry Mode \(kamera + aplikace\)](#)), nastavení **Bezpečnostní alarm** není k dispozici.

Naklonění / vniknutí do kabiny (pokud je součástí výbavy)

V závislosti na konfiguraci, oblasti prodeje a datu výroby nemusí být vozidlo touto funkcí vybaveno.

Chcete-li aktivovat možnost **Naklonění/průnik**, musíte zapnout **Bezpečnostní alarm**.

Funkce **Naklonění/průnik** spustí alarm v případě, že vozidlo Model S zjistí pohyb uvnitř kabiny, nebo když je uvedeno do pohybu nebo nakloněno (např. odtahovým vozidlem nebo zvedákem). Chcete-li tuto možnost aktivovat, klepněte na **Ovládací prvky > Bezpečnost > Naklonění/průnik**.

Snímač vniknutí do vozu se automaticky deaktivuje v případech, kdy po opuštění vozu pracuje systém klimatizace. Chcete-li funkci zrušit, můžete po výběru trvalého zapnutí klimatizace, režimu Dog nebo režimu Kemp znovu ručně zapnout senzory naklonění / vniknutí do kabiny.

Snímač naklonění / vniknutí do kabiny se znovu automaticky aktivuje na začátku každého jízdního cyklu.

POZNÁMKA: Alarm **Naklonění/průnik** musí být vypnutý, aby bylo možné použít funkci **Ochrana proti přehřátí kabiny** (viz [Ochrana proti přehřátí kabiny](#)).

POZNÁMKA: Pokud se chystáte uvnitř zamknutého vozu ponechat zvíře, nezapomeňte možnost **Naklonění/průnik** vypnout. Pokud je tato možnost zapnutá, při zjištění pohybu ve voze Model S se aktivuje alarm.

POZNÁMKA: Pokud je Model S v režimu Sentry Mode (viz [Jak používat režim Sentry Mode \(kamera + aplikace\)](#)), nastavení **Naklonění/průnik** není k dispozici.

Vylepšené pokročilé funkce pro ochranu proti odcizení (pokud jsou součástí výbavy)

Pokud je vůz vybaven vylepšenými pokročilými funkcemi pro ochranu proti odcizení, houkačka se aktivuje v situacích, kdy jsou otevřeny zamknuté dveře nebo zavazadlový prostor a kdy Model S nedetekuje v blízkosti klíč. Pokud je zapnutá možnost **Naklonění/průnik**, spustí se houkačka i v situaci, kdy Model S zjistí pohyb uvnitř kabiny nebo když je uveden do pohybu nebo nakloněn (např. odtahovým vozidlem nebo zvedákem). Chcete-li systém detekce naklonění / vniknutí do kabiny zapnout nebo vypnout, klepněte na **Ovládací prvky > Bezpečnost > Naklonění/průnik**.

Kód PIN pro jízdu

Chcete-li zvýšit zabezpečení, můžete před jízdou vozem Model S požadovat zadání čtyřmístného osobního identifikačního čísla (PIN). Nastavení aktivujete klepnutím na **Ovládací prvky > Bezpečnost > Kód PIN pro jízdu**, poté vytvoříte kód PIN pro jízdu podle pokynů na obrazovce.

Pokud je funkce aktivní, kromě nutnosti zadat čtyřmístný kód PIN pro jízdu ho musíte zadat také při první aktivaci režimu obsluhy cizí osobou a při vytváření čtyřmístného kódu PIN pro aktivaci a deaktivaci režimu obsluhy cizí osobou. Model S lze v režimu obsluhy cizí osobou řídit, aniž by řidič musel zadávat kód PIN pro jízdu. Kdykoli je aktivní režim obsluhy cizí osobou, možnost **Kód PIN pro jízdu** je vypnutá.

Pokud zapomenete kód PIN pro jízdu, klepněte v překryvném okně této funkce na odkaz pro zadání přihlašovacích údajů k účtu Tesla a poté postupujte podle pokynů na obrazovce.

POZNÁMKA: V nepravděpodobném případě, že dotyková obrazovka přestane reagovat, nemusí být možné kód PIN zadat. V takovém případě nejprve zkuste restartovat dotykovou obrazovku (viz [Restartování dotykové obrazovky nebo přístrojového panelu](#)). Pokud dotyková obrazovka stále nereaguje, můžete zrušit zadávání kódu PIN pro jízdu zapnutím funkce jízdy bez klíče v mobilní aplikaci Tesla.



Kód PIN k odkládací schránce

Pokud chcete lépe zabezpečit obsah odkládací schránky, můžete nastavit čtyřmístný kód PIN. Nastavení aktivujete klepnutím na **Ovládací prvky > Bezpečnost > Kód PIN k přihrádce** a poté postupujte podle pokynů na obrazovce. Pokud je nastavení aktivní, budete před otevřením odkládací schránky vyzváni k zadání kódu PIN. Pokud chcete nastavení vypnout, deaktivujte volbu přepínačem a poté zadejte kód PIN.

Pokud kód PIN k odkládací schránce zapomenete a potřebujete ho obnovit, zadejte přihlašovací údaje k účtu Tesla a poté postupujte podle pokynů na obrazovce.

POZNÁMKA: Funkce **Kód PIN k přihrádce** umožňuje otvírat odkládací schránku, i když je Model S v režimu obsluhy cizí osobou.

Režim omezení rychlosti

Režim omezení rychlosti umožňuje omezit zrychlení a maximální rychlost vozu na zvolenou hodnotu v rozsahu 80 až 193 km/h. Při prvním použití této funkce je třeba vytvořit čtyřmístný kód PIN, který je nutný pro aktivaci a deaktivaci režimu omezení rychlosti. Když je funkce zapnutá a rychlost vozidla je přibližně 5 km/h od maximální rychlosti, zazní zvuková signalizace, na sdruženém přístroji se zobrazí zpráva a Model S odešle oznámení do mobilní aplikace. Také můžete klepnout na **Bezpečnost > Režim omezení rychlosti** a funkci zapínat z mobilní aplikace Tesla. Postup aktivace režimu omezení rychlosti:

1. Zkontrolujte, zda je Model S v režimu parkování.
2. Na dotykové obrazovce klepněte na **Ovládací prvky > Bezpečnost > Režim omezení rychlosti**.
3. Vyberte maximální rychlost jízdy.
4. Přesuňte posuvník do polohy **Zapnuto**.
5. Zadáním čtyřmístného kódu PIN zapněte nebo vypněte režim omezení rychlosti.

POZNÁMKA: Pokud kód PIN zapomenete, lze režim omezení rychlosti vypnout zadáním přihlašovacích údajů k účtu Tesla.

POZNÁMKA: Pokud je zapnutý režim omezení rychlosti, zrychlení (**Ovládací prvky > Pedály a řízení > Akcelerace**) se automaticky nastaví na **Chill**.

⚠ UPOZORNĚNÍ: Při sjíždění ze svahu se může rychlost jízdy zvyšovat a Model S může překročit nastavenou maximální rychlost.

⚠ UPOZORNĚNÍ: Režim omezení rychlosti nemůže nahradit dobrý úsudek, zkušenosti řidiče a nutnost pozorně sledovat rychlostní omezení a jízdní podmínky. K nehodě může dojít při jakékoli rychlosti.

Mazání dat prohlížeče

Data prohlížeče vozidla můžete vymazat (jako v počítači nebo v chytrém telefonu) v nabídce **Ovládací prvky > Servis > Vymazat data prohlížeče**. To je užitečné v mnoha situacích, jako je například mazání nastavení nebo výsledků hledání jiného řidiče.

Zaškrtnutím příslušných políček v překryvném okně na dotykové obrazovce můžete vyloučit záložky či historii.



Palubní kamera

POZNÁMKA: V závislosti na oblasti prodeje, konfiguraci vozidla, zakoupeném vybavení a verzi softwaru nemusí být vaše vozidlo vybaveno palubní kamerou nebo tyto funkce nemusí fungovat přesně tak, jak je popsáno. Je vaší výhradní odpovědností zjistit si a dodržovat všechny místní předpisy a omezení vlastnictví související s používáním kamer.

Palubní kamera pořizuje videozáznam okolí vozu během jízdy s vozem Model S. Pomocí palubní kamery lze zaznamenávat incidenty během jízdy nebo jiné významné události, stejně jako v případě externích palubních kamer u jiných vozidel.

Ikona palubní kamery se nachází ve spouštěči aplikací. Pro snadný přístup můžete aplikaci palubní kamery přidat na dolní panel (viz [Přízpůsobení části Moje aplikace](#)). Když je ve voze Model S zařazena poloha parkování, klepnutím na ikonu palubní kamery zobrazíte prohlížeč (viz [Přehrávání videozáznamů](#)).



Z důvodu ochrany vašeho soukromí se videozáznamy ukládají místně do paměti naformátovaného USB flash disku. Záznamy nejsou odesílány společnosti Tesla. Model S neukládá videozáznamy, pokud je palubní kamera ve stavu **Vypnuto**.

Jak používat palubní kameru

1. Zformátujte USB flash disk. Palubní kamera vyžaduje připojení řádně naformátovaného USB flash disku k portu USB ve vozidle (společnost Tesla doporučuje používat port USB v odkládací schránce, pokud je součástí výbavy), aby bylo možné ukládat a načítat videozáznamy. V odkládací přihrádce vozidel vyrobených přibližně od roku 2020 je umístěn předem naformátovaný USB flash disk. Existují dva způsoby, jak formátovat flash disk:
 - Připojte flash disk k portu USB a přejděte do části **Ovládací prvky > Bezpečnost > Formátovat USB jednotku**. Model S flash disk automaticky zformátuje.
 - Zformátujte flash disk v počítači.

Více informací je uvedeno v části [Požadavky na USB jednotku pro nahrávání videí](#).

2. Připojte USB flash disk k portu USB ve vozidle – pokud možno do portu v odkládací schránce.
3. Zapněte palubní kameru klepnutím na **Ovládací prvky > Bezpečnost > Palubní kamera**. Palubní kamera umožňuje nastavit způsob a okamžik ukládání videozáznamů. Můžete volit z následujících možností:

- **Auto:** Palubní kamera automaticky uloží záznam na jednotku USB, když Model S rozpozná nebezpečnou situaci, například kolizi nebo aktivaci airbagu. Pokud je zapnutá možnost **Auto**, detekce se může lišit a řídí se podle stavu napájení, režimu spánku a funkce Autopilot.

POZNÁMKA: To, zda palubní kamera automaticky uloží videozáznam nebezpečné situace, určuje několik faktorů (například velikost působící síly; zda došlo k aktivaci airbagů atd.). Nespoléhejte se, že palubní kamera automaticky uloží videozáznam každé nebezpečné situace.

- **Manuálně:** Chcete-li uložit posledních deset minut videozáznamu jízdy, musíte ručně klepnout na ikonu palubní kamery.
- **Při zatrž:** Videozáznam posledních deset minut jízdy se uloží po stisknutí houkačky. Tuto funkci lze zapnout, pokud zvolíte možnost **Auto** nebo **Manuálně**.

4. Po zapnutí funkce signalizuje ikona palubní kamery uložení videozáznamu. Stav palubní kamery lze zkontrolovat také podle ikony v části **Ovládací prvky**:



Vzhled ikony se mění podle stavu palubní kamery:



NAHRÁVÁNÍ: Palubní kamera nahrává. Chcete-li videozáznam uložit, klepněte na ikonu. Chcete-li záznam pozastavit, ikonu stiskněte a přidržte.



POZASTAVENÍ: Nahrávání palubní kamerou je pozastavené. Záznam opět spustíte klepnutím na ikonu. Před vyjmutím flash disku je nutné záznam pozastavit, aby nedošlo ke ztrátě pořízeného záznamu.



ULOŽENO: Videozáznam je uložen.

POZNÁMKA: Pokud si přejete přehrát videozáznam později, je třeba daný videozáznam uložit. Model S neukládá videozáznamy, dokonce ani dočasně. Neuložené videozáznamy pořízené palubní kamerou se neustále přepisují. Více informací je uvedeno v části [Přehrávání videozáznamů](#).

5. Požadované videozáznamy lze po uložení přehrávat na dotykové obrazovce nebo v počítači:



- Dotyková obrazovka: Ujistěte se, zda je ve voze Model S zařazena poloha parkování, a klepněte na ikonu palubní kamery ve spouštěči aplikací. Videozáznamy jsou řazeny podle časových razítek. Více informací je uvedeno v části [Přehrávání videozáznamů](#).
 - Počítač: Připojte USB flash disk k počítači a přejděte do složky TeslaCam. Videozáznamy jsou řazeny podle časových razítek. Více informací je uvedeno v části [Přehrávání videozáznamů](#).
6. Chcete-li palubní kameru vypnout, přejděte do části **Ovládací prvky > Bezpečnost > Palubní kamera > Vypnout**. Pokud je nastavena možnost **Auto**, **Manuálně** nebo **Při zatr.**, palubní kamera se automaticky zapne při každé jízdě.



Režim Sentry Mode

POZNÁMKA: V závislosti na oblasti prodeje, konfiguraci vozidla, zakoupeném vybavení a verzi softwaru nemusí být vaše vozidlo vybaveno režimem Sentry Mode nebo funkce nemusí pracovat přesně v souladu s popisem. Je vaší výhradní odpovědností zjistit si a dodržovat všechny místní předpisy a omezení vlastnictví související s používáním kamer.

Když je tento režim aktivní, kamery a snímače (pokud jsou součástí výbavy) vozidla jsou stále zapnuté a připravené zaznamenat podezřelé aktivity v okolí vozidla, když je Model S zamknutý a je v něm zařazena poloha parkování. Režim Sentry Mode si lze představit jako inteligentní zabezpečovací systém vozidla, který vás upozorní na možné hrozby v blízkosti.

V případě zjištění nebezpečí aktivuje režim Sentry Mode blikání světlometů, spustí alarm a na dotykové obrazovce zobrazí zprávu, která upozorňuje osoby vně vozidla, že kamery mohou pořizovat videozáznam. Prostřednictvím mobilní aplikace v telefonu obdržíte upozornění a na USB jednotku (pokud je nainstalovaná) se uloží videozáznam události.

Režim Sentry Mode je ve výchozím nastavení deaktivován. Režim Sentry Mode lze snadno zapnout nebo vypnout pomocí hlasových příkazů či mobilní aplikace Tesla. Pokud chcete režim Sentry Mode zapnout hlasovým příkazem, vyslovte „Keep Tesla safe“, „Keep my car safe“, „Sentry on“ nebo „Enable Sentry“ (viz [Hlasové příkazy](#)).

Režim Sentry Mode vyžaduje, aby byl akumulátor nabitý alespoň na 20 %. Pokud úroveň nabití akumulátoru klesne pod 20 %, režim Sentry Mode se vypne a mobilní aplikace vám pošle oznámení. Zapnutý režim Sentry Mode může zvyšovat spotřebu energie.

POZNÁMKA: Když je povolený režim Sentry Mode, nastavení bezpečnostního alarmu (**Ovládací prvky > Bezpečnost > Bezpečnostní alarm**) není k dispozici.



POZOR: Nespolehejte se, že režim Sentry Mode ochrání Model S před všemi bezpečnostními hrozbami. Režim Sentry Mode zohledňuje při rozhodování o aktivaci alarmu řadu faktorů. Nemusí vždy detekovat všechny nárazy a alarm se nemusí aktivovat za všech situací. Ačkoli může pomoci odvrátit některé hrozby, žádný bezpečnostní systém nemůže zabránit všem útokům.

Jak používat režim Sentry Mode (kamera + aplikace)

1. Režim Sentry Mode vyžaduje připojení řádně naformátované USB jednotky k portu USB ve vozidle (společnost Tesla doporučuje používat port USB v odkládací schránce, pokud je součástí výbavy), aby bylo možné ukládat a načítat videozáznamy. V odkládací přihrádce vozidel vyrobených přibližně

od roku 2020 je umístěna předem naformátovaná USB jednotka. Existují dva způsoby, jak formátovat USB jednotku:

- Připojte USB jednotku k portu USB a přejděte do části **Ovládací prvky > Bezpečnost > Formátovat USB jednotku**. Vozidlo USB jednotku automaticky zformátuje.
- Zformátujte USB jednotku v počítači.

Více informací je uvedeno v části [Požadavky na USB jednotku pro nahrávání videí](#).

2. Připojte USB jednotku k portu USB ve vozidle.
3. Zařadte ve vozidle polohu parkování a poté zapněte palubní kameru v části **Ovládací prvky > Bezpečnost > Palubní kamera**.
4. Klepněte na **Ovládací prvky > Bezpečnost > Sentry Mode > Zapnout**. Barvy ikony režimu Sentry Mode na stavovém řádku se změni na červenou.



POZNÁMKA: Záznamy zadní kamery jsou dostupné pouze u vozidel vyrobených přibližně od února 2018.

Když je režim Sentry Mode zapnutý, je nečinný, ale připravený spustit alarm a uložit videozáznam v případě aktivace bezpečnostní události. Délku videozáznamu lze upravit (klepněte na **Bezpečnost > Režim Sentry Mode > Délka videozáznamu v režimu Sentry Mode**). Více informací o přehrávání videozáznamů je uvedeno v části [Přehrávání videozáznamů](#).

5. Chcete-li režim Sentry Mode manuálně zapnout / vypnout do další jízdy, klepněte na ikonu režimu Sentry Mode v části **Ovládací prvky**. Pokud už ikona nemá červenou barvu, režim Sentry Mode je vypnutý.



Chcete-li režim Sentry Mode vypnout na více než jednu jízdu, vyberte v části **Ovládací prvky > Bezpečnost > Sentry Mode** možnost **Vypnout**.

Jak používat režim Sentry Mode (pouze aplikace)

Když je režim Sentry Mode zapnutý a je zjištěna bezpečnostní událost, ale není připojena USB jednotka k portu USB, vaše vozidlo vás upozorní prostřednictvím mobilní aplikace, avšak bez videozáznamu pořízeného kamerou.



Nastavení režimu Sentry Mode

POZNÁMKA: Pokud je zaplněna celá kapacita interního úložiště, nový záznam pořízený ve stavu výstrahy nebo alarmu přepíše starší záznamy.

• Mimo určitá místa

V části **Ovládací prvky > Bezpečnost > Sentry Mode** můžete nastavit, zda se režim Sentry Mode *nemá* zapínat na určitých místech (více informací je uvedeno v části [Bydliště, zaměstnání a oblíbené cíle](#)):

- **Mimo domov:** Režim Sentry Mode se automaticky neaktivuje na místě, které jste v seznamu oblíbených položek označili jako bydliště.
- **Mimo práci:** Režim Sentry Mode se automaticky neaktivuje na místě, které jste v seznamu oblíbených položek označili jako zaměstnání.
- **Mimo oblíbená místa:** Režim Sentry Mode se automaticky neaktivuje na žádném místě v seznamu oblíbených položek.

POZNÁMKA: Aby Model S rozpoznal místo označené jako bydliště, zaměstnání nebo oblíbené, musí být zaparkován přibližně 500 metrů od uloženého místa.

Chcete-li nastavit adresu bydliště nebo zaměstnání, klepněte na **Navigovat > Nastavit adresu domů/ Nastavit adresu do práce**. Chcete-li nastavit **Oblíbené**, klepněte při prohlížení adresy na mapě na ikonu hvězdy. Ruční zapnutí nebo vypnutí režimu Sentry Mode pomocí dotykové obrazovky nebo mobilní aplikace potlačí vaše předvolby výjimek v nastavení bydliště, zaměstnání a oblíbených míst až do příští jízdy s vozidlem.

• Nastavení délky videozáznamu v režimu Sentry Mode

Pokud je režim Sentry Mode nastaven na pořizování videozáznamů bezpečnostních událostí pomocí kamery s využitím řádně naformátované USB jednotky, můžete upravit délku záznamu na dotykové obrazovce (klepněte na **Ovládací prvky > Bezpečnost > Režim Sentry Mode > Délka videozáznamu v režimu Sentry Mode**).

• Nastavení detekce pomocí kamer

Je-li povolena **Detekce pomocí kamer**, režim Sentry Mode používá k detekci bezpečnostních událostí při zaparkovaném vozidle kromě senzorů vozidla také externí kamery vozidla. Je-li tato funkce vypnutá, vozidlo ukládá videozáznamy na USB jednotku pouze v případě, že je detekováno fyzické ohrožení. Chcete-li nastavit tuto funkci, klepněte na **Ovládací prvky > Bezpečnost > Režim Sentry Mode > Detekce pomocí kamer**.

Více informací o přehrávání videozáznamů z režimu Sentry Mode je uvedeno v části [Přehrávání videozáznamů](#).



Požadavky na USB jednotku pro nahrávání videí

POZNÁMKA: V závislosti na datu výroby a konfiguraci vozidla nemusí být k dispozici možnost formátování USB jednotek a zobrazení videozáznamů uložených na USB.

Některé funkce (například palubní kamera, režim Sentry Mode) vyžadují použití USB jednotky splňující tyto požadavky:

- Minimální kapacita paměti 64 GB. Používejte USB jednotku s co největším úložným prostorem. Videozáznamy mohou zabírat hodně místa.
- **Stálá** rychlost zápisu nejméně 4 MB/s. Upozorňujeme, že *stálá* rychlost zápisu se liší od *špičkové* rychlosti zápisu.
- Kompatibilita se standardem USB 2.0. Pokud používáte jednotku typu USB 3.0, musí podporovat také standard USB 2.0.
- Správné naformátování (viz popis níže).

POZNÁMKA: Na některých trzích lze zakoupit doporučené USB jednotky na <http://www.tesla.com>.

Automatické formátování USB jednotky

Připojte USB jednotku k přednímu portu USB a klepněte na **Ovládací prvky > Bezpečnost > Formátovat USB jednotku**. Tím se USB jednotka automaticky naformátuje na souborový systém exFAT a vytvoří se složka TeslaCam. USB jednotka je nyní připravena k nahrávání a ukládání videozáznamů.

Možnost **Formátovat USB jednotku** je k dispozici, pouze pokud je USB jednotka (s jedním nebo více oddíly) připojena k přednímu portu USB. Výběrem možnosti **Formátovat USB jednotku** vymažete veškerý obsah uložený na USB jednotce. Před použitím této funkce přesuňte veškerý obsah, který si přejete zachovat, do jiného zařízení.

Ruční formátování USB jednotky

Pokud Model S nemůže USB jednotku naformátovat, použijte k naformátování počítač:

1. Naformátujte USB jednotku ve formátu exFAT, MS-DOS FAT (pro systém Mac), ext3 nebo ext4 (formát NTFS aktuálně není podporován).
2. Vytvořte v kořenovém adresáři složku s názvem **TeslaCam**. Jednu USB jednotku lze používat pro palubní kameru, režim Sentry Mode a zvukové soubory, ovšem na USB jednotce ve formátu exFAT musíte pro každou složku vytvořit samostatný oddíl.

3. Naformátovanou USB jednotku připojte k portu USB v odkládací schránce (pokud je součástí výbavy), případně použijte port USB ve středové konzole. Nepoužívejte zadní porty USB, protože smí být používány výhradně k nabíjení zařízení. Rozpoznání USB jednotky může vozu Model S trvat několik sekund.

4. Jakmile je rozpoznána, zkontrolujte, že se zobrazí ikony palubní kamery a režimu Sentry Mode v horní části dotykové obrazovky. Model S je nyní připraven pro záznam videa.

POZNÁMKA: Je možné, že bude třeba aktivovat režim Sentry Mode (pokud je součástí výbavy) klepnutím na **Ovládací prvky > Bezpečnost > Režim Sentry Mode**.

Přehrávání videozáznamů

Uložené videozáznamy lze přehrávat na dotykové obrazovce nebo počítači.

Pokud na USB jednotce dojde volné místo, nelze ukládat videozáznamy. Chcete-li zabránit zaplnění USB jednotky, musíte uložené videozáznamy pravidelně přesouvat do jiného zařízení a z USB jednotky je vymazat.

Když je funkce zapnutá, záznamy palubní kamery a režimu Sentry Mode se pořizují v intervalech. Pokud videozáznamy neuložíte, přepíší se. Pokud si přejete záznam přehrát, je třeba ho uložit. V opačném případě se smaže a přepíše. Více informací o ukládání videozáznamů je uvedeno v částech **Režim Sentry Mode** a **Palubní kamera**. Pro každý uložený záznam se nahrají čtyři videa, jedno z každé kamery (přední, zadní, levé a pravé).

POZNÁMKA: Záznamy zadní kamery jsou dostupné pouze u vozidel vyrobených přibližně od února 2018.

Přehrávání na dotykové obrazovce

Videozáznamy lze přehrávat na dotykové obrazovce v případě, že je ve voze Model S zařazena poloha parkování. Klepněte na ikonu palubní kamery ve spouštěcí aplikaci nebo na ikonu palubní kamery v horní části dotykové obrazovky. Klepněte na ikonu nabídky v horním rohu obrazovky. Karty zobrazí seznam všech videozáznamů, seřazených podle místa pořízení a časových razítek. Videozáznamy můžete podle potřeby pozastavit, posunout zpět nebo dopředu či odstranit.

Pokud chcete odstranit všechny videozáznamy pořízené prostřednictvím palubní kamery a režimu Sentry Mode, přejděte do nabídky **Ovládací prvky > Bezpečnost > Smazat klipy z palubní kamery**.

POZNÁMKA: Spuštěním prohlížeče se pozastaví záznam palubní kamery.



Přehrávání v počítači

Připojte USB jednotku k počítači a přejděte do složky TeslaCam (pokud je součástí výbavy).

Složka TeslaCam obsahuje podsložky:

- **Saved Clips:** Obsahuje všechny videozáznamy, které jste uložili pomocí palubní kamery.
- **Sentry Clips:** Obsahuje videozáznamy všech bezpečnostních událostí pořízených v režimu Sentry Mode. Pokud na USB jednotce dochází volné místo, nejstarší záznamy režimu Sentry Mode se odstraní a uvolní místo novým videozáznamům. Po smazání už záznamy nelze obnovit.



Přehled ovládání klimatizace

Ovládání klimatizace je dostupné v dolní části dotykové obrazovky. Ve výchozím nastavení je systém klimatizace v režimu **Auto**, který udržuje optimální komfort za všech běžných povětrnostních podmínek. Po nastavení teploty v režimu **Auto** bude systém automaticky regulovat topení, klimatizaci, rozvod vzduchu a otáčky ventilátoru tak, aby v kabině udržel vámi nastavenou teplotu.

Klepnutím na teplotu zobrazenou v dolní části dotykové obrazovky přejdete na hlavní obrazovku klimatizace, kde můžete upravit nastavení klimatizace. Můžete se kdykoli vrátit zpět k režimu **Auto** klepnutím na možnost **Auto**. Funkci zapnete nebo vypnete klepnutím na tlačítko napájení na hlavní obrazovce klimatizace. Rychlý přístup k běžným ovládacím prvkům získáte klepnutím na **<** nebo **>**, čímž zobrazíte překryvné okno klimatizace.

POZNÁMKA: Systém klimatizace je napájen vysokonapěťovým akumulátorem. Proto jeho používání po delší dobu zkracuje dojezd.

⚠ UPOZORNĚNÍ: Osoby, které trpí periferní neuropatií nebo sníženým vnímáním bolesti z důvodu diabetu, věku, neurologického zranění nebo z jiného důvodu, by měly používání systému klimatizace a vyhřívání sedadel věnovat pozornost, aby nedošlo k popálení způsobenému dlouhodobým používáním.

Úprava nastavení klimatizace

POZNÁMKA: Pomocí hlasových příkazů můžete snadno upravit nastavení klimatizace, např. zapnout vyhřívání sedadel nebo změnit teplotu v kabině (viz [Hlasové příkazy](#)).

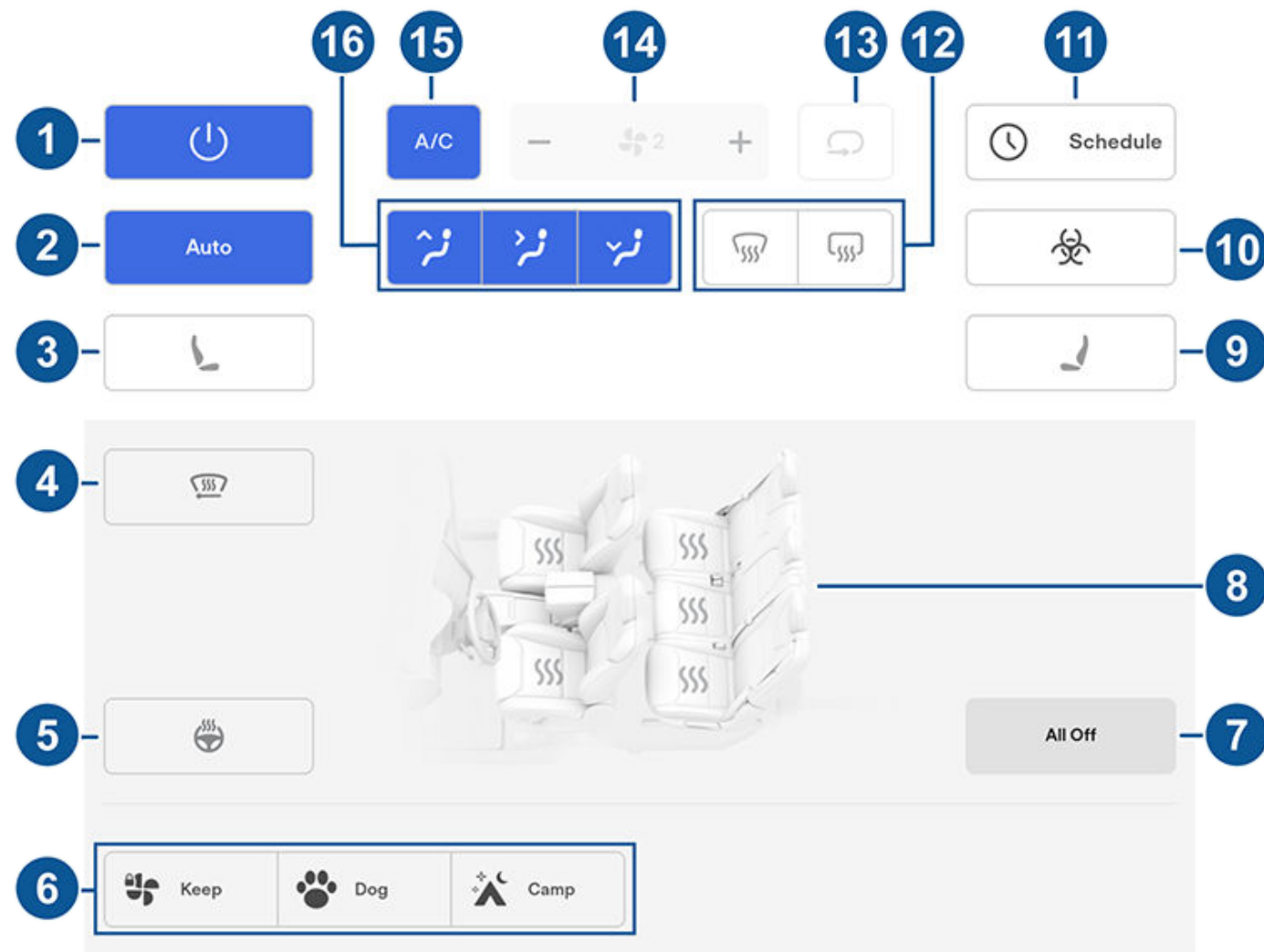



POZNÁMKA: Pokud chcete získat přístup k vyhřívání sedadel a odmrazování jedním dotykem, můžete tyto ovládací prvky přidat do části Moje aplikace. Viz [Přízpůsobení části Moje aplikace](#).

1. Klepnutím zapnete nebo vypnete systém klimatizace.
2. Klepnutím na **Auto** zapnete nebo vypnete režim Auto.
3. Klepnutím na ikonu sedadla na straně řidiče lze nastavit vyhřívání sedadla řidiče. Vyhřívání sedadla má tři úrovně – od stupně 3 (nejvyšší) po stupeň 1 (nejnižší). Pokud chcete získat přístup k vyhřívání sedadel jedním dotykem, můžete funkci přidat na dolní panel dotykové obrazovky (viz [Přízpůsobení části Moje aplikace](#)).
4. Klepnutím zapnete odmrazování stěračů (pokud je součástí výbavy). Odmrazování stěračů se automaticky vypne po 15 minutách.
5. Klepnutím zapnete nebo vypnete vyhřívání volantu (pokud je součástí výbavy).
6. Když je ve vozidle zařazena poloha parkování, zobrazí se tato nastavení, pomocí kterých lze ponechat klimatizaci zapnutou i po vystoupení z vozu Model S (viz [Trvalé zapnutí klimatizace, režim Dog a režim Kemp](#)).
7. Klepnutím vypnete vyhřívání všech sedadel.
8. Klepnutím upravíte nastavení vyhřívání předních a zadních sedadel.
9. Klepnutím na ikonu sedadla na straně spolujezdce lze nastavit vyhřívání předního sedadla spolujezdce. Vyhřívání sedadla má tři úrovně – od stupně 3 (nejvyšší) po stupeň 1 (nejnižší). Pokud chcete získat přístup k vyhřívání sedadel jedním dotykem, můžete funkci přidat na dolní panel dotykové obrazovky (viz [Přízpůsobení části Moje aplikace](#)).
10. Pokud je váš Model S vybaven filtrem HEPA (High Efficiency Particulate Air), který splňuje požadavky pro použití ve zdravotnictví, zajistí tento filtr nejvyšší možnou kvalitu vzduchu v kabině, kdykoli je systém klimatizace zapnutý a do kabiny proudí venkovní vzduch (při vypnuté recirkulaci). Filtr HEPA je schopen s mimořádnou účinností odfiltrovat většinu částic, včetně emisních částic, alergenů, bakterií, pylu, spor a virů. Jak filtr HEPA, tak sekundární filtrační systém obsahují rovněž aktivní uhlí, které odstraňuje široké spektrum pachů a plynů. Pokud aktivujete režim Bioweapon Defense Mode, přetlak v kabině rovněž minimalizuje vnikání venkovního vzduchu do vozidla.

POZNÁMKA: Některé plyny, například kyslík uhelnatý, však aktivním uhlím nelze účinně odstranit.

11. Když je ve voze Model S zařazena poloha parkování, lze klepnutím na možnost **Plánovat** nastavit opakovanou denní dobu, kdy má být Model S připraven k jízdě po přípravě akumulátoru a prostředí v kabině před jízdou nebo po nabití mimo špičku (viz [Plánované nabíjení a plánovaný odjezd](#)).
12. Funkce odmrazování čelního skla přivádí proud vzduchu na čelní sklo. Jedním klepnutím *odmlžíte* čelní sklo (barva ikony se změní na žlutou). Druhým klepnutím čelní sklo *odmrazíte*. Třetím klepnutím funkci vypnete a obnovíte dřívější nastavení rozvodu vzduchu, topení a ventilátoru. Za chladného počasí se po aktivaci odmrazování čelního skla vyhřívají také vnější zpětná zrcátka. Více informací o přípravě na chladné počasí je uvedeno v části [Doporučení pro chladné počasí](#).
13. Klepnutím upravíte proudění vzduchu uvnitř kabiny. Vzduch lze do vozu Model S přivádět zvenčí nebo lze použít recirkulaci vzduchu uvnitř vozu.
14. Posuvníkem nastavíte otáčky ventilátoru.
POZNÁMKA: Nastavení otáček ventilátoru může změnit zvolené nastavení sání vzduchu do vozu Model S, aby se docílilo zvýšení nebo snížení průtoku vzduchu.
15. Klepnutím zapnete nebo vypnete systém klimatizace. Vypnutí klimatizace omezuje chlazení, ale šetří energii.
POZNÁMKA: Protože Model S je mnohem tišší než vozidla se spalovacím motorem, můžete zaznamenat zvuk pracujícího kompresoru klimatizace. Chcete-li tento zvuk minimalizovat, snižte otáčky ventilátoru.
16. Výběr místa vstupu proudu vzduchu do přední části kabiny (ofukovací otvory v prostoru čelního skla, v úrovni obličeje nebo v prostoru nohou). Lze vybrat jeden nebo více ofukovacích otvorů.



Překryvné okno klimatizace

Klepnutím na šipky teploty v dolní části dotykové obrazovky zobrazíte překryvné okno a získáte tak snadný přístup k některým nejpoužívanějším ovládacím prvkům klimatizace:

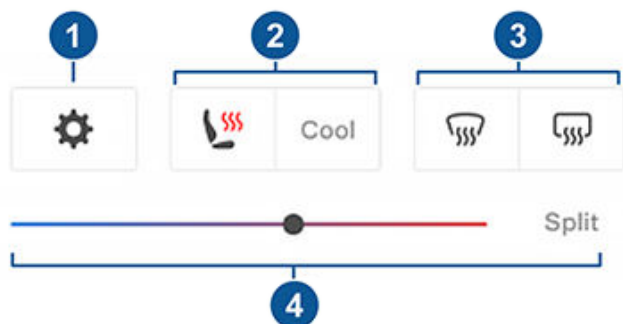

POZNÁMKA: Pokud chcete získat přístup k vyhřívání sedadel a odmrazování jedním dotykem, můžete tyto ovládací prvky přidat do části Moje aplikace. Viz [Přízpůsobení části Moje aplikace](#).

1. Klepnutím získáte přístup k hlavní obrazovce klimatizace.
2. Můžete zapnout nebo vypnout vyhřívání či chlazení sedadel (pokud je součástí výbavy).
3. Můžete zapnout nebo vypnout odmrazování čelního skla nebo zadního okna.
4. Přesunutím posuvníku upravíte teplotu v kabině. Můžete také aktivovat funkci odděleného nastavení teploty a umožnit tak řidiči a spolujezdci vpředu, aby si upravili nastavení klimatizace podle svých požadavků. Spolujezdec vpředu může nastavení upravit klepnutím na ikonu teploty ve spodní části dotykové obrazovky nebo na hlavní obrazovce klimatizace. Opětovným klepnutím na možnost **Rozdělit** vypnete oddělené nastavení klimatizace.

Trvalé zapnutí klimatizace, režim Dog a režim Kemp

Funkce **Trvalé zapnutí klimatizace, Dog** a **Kemp** umožňují ponechat zapnutou klimatizaci i pokud zařadíte polohu parkování a opustíte Model S nebo se v něm rozhodnete zůstat. To je užitečné v případě, kdy je důležité udržet v kabině požadovanou teplotu za teplého nebo chladného počasí. Například pokud za horkých dnů ponecháte ve voze Model S nákup, můžete pomocí funkce trvalého zapnutí klimatizace zabránit jeho zkažení.

Režim Dog je navržen pro udržování příjemné teploty v kabině pro vaše domácí zvíře, přičemž umožňuje tuto teplotu sledovat pomocí mobilní aplikace (vyžaduje mobilní připojení v telefonu i ve vozidle). V režimu Dog se na dotykové obrazovce zobrazuje aktuální teplota v kabině, aby byli procházející lidé informováni o tom, že je vaše domácí zvíře v bezpečí. Toto nastavení není

určeno pro použití v situacích, kdy jsou ve vozidle osoby, a mělo by být používáno pouze po krátkou dobu, kdy se nacházíte v blízkosti vozidla a můžete se vrátit v případě, že teplotu nelze dále udržovat.

Režim Kemp umožňuje kromě udržování teploty v kabině také napájet elektroniku z portů USB a nízké napětí zásuvky. Dotyková obrazovka zůstává aktivní, abyste mohli poslouchat hudbu, procházet internet, hrát hry v aplikaci Arkády nebo sledovat pořady pomocí funkce Kino Tesla. Můžete také ovládat média a nastavení klimatizace prostřednictvím spárovaného telefonu. Režim Kemp je ideální pro situace, kdy potřebujete zůstat ve vozidle, například při kempování nebo s dítětem. Když je tento režim aktivní, jsou deaktivovány režim Sentry a alarm vozidla. Zámek dveří po odchodu není aktivní.

Postup aktivace trvalého zapnutí klimatizace, režimu Dog a režimu Kemp:

1. Ujistěte se, že je akumulátor nabitý na více než 20 %.
2. Zařadte polohu parkování. Možnosti **Trvalé zapnutí klimatizace, Dog** a **Kemp** jsou dostupné pouze tehdy, pokud je ve voze Model S zařazena poloha parkování.
3. Nastavení můžete podle potřeby upravit.
4. Na obrazovce klimatizace klepněte na možnost **Trvalé zapnutí klimatizace, Dog** nebo **Kemp**.

POZNÁMKA: Režimy **Dog** a **Kemp** lze ovládat také z mobilní aplikace potažením prstem nahoru po šedém panelu na obrazovce klimatizace.

Systém klimatizace se pokusí udržovat vámi zvolené nastavení, dokud nevyřadíte z polohy parkování nebo systém ručně nevypnete. Pokud je akumulátor vybitý, funkci trvalého zapnutí klimatizace, režim Dog ani režim Kemp nepoužívejte. Pokud úroveň nabití akumulátoru klesne pod 20 %, mobilní aplikace Tesla se vám pokusí opakovaně posílat upozornění, abyste zkontrolovali interiér vozu Model S.

POZNÁMKA: Pokud je aktivní funkce trvalého zapnutí klimatizace, režim Dog nebo režim Kemp, nelze provádět aktualizace softwaru.

POZNÁMKA: Pokud je aktivní funkce trvalého zapnutí klimatizace, režim Dog nebo režim Kemp, senzory vniknutí (pokud jsou součástí výbavy) se automaticky vypnou. Toto nastavení však můžete zrušit a ponechat snímače vniknutí zapnuté. Chcete-li to provést, po aktivaci funkce trvalého zapnutí klimatizace, režimu Dog nebo režimu Kemp klepněte na **Ovládací prvky > Bezpečnost > Naklonění/průnik**. Upozorňujeme však, že pokud ponecháte senzory vniknutí aktivní spolu s funkcí trvalého zapnutí klimatizace, režimu Dog nebo režimu Kemp, může vlivem pohybu vzduchu v kabině dojít ke spuštění alarmu.



UPOZORNĚNÍ: Ve vozidle nikdy nenechávejte bez dozoru děti.



- ⚠ UPOZORNĚNÍ:** Seznamte se s místními předpisy ohledně ponechávání domácích zvířat ve vozidle bez dozoru.
- ⚠ UPOZORNĚNÍ:** Zodpovídáte za bezpečí svého psa nebo jiného domácího zvířete. Zvířata nikdy nenechávejte ve voze Model S po dlouhou dobu. Neustále sledujte teplotu ve vozidle a stav zvířete. Zkontrolujte, že má váš telefon dobré pokrytí a že máte v případě potřeby dostatek času pro návrat k vozu.
- ⚠ UPOZORNĚNÍ:** V nepravděpodobném případě, kdy systém klimatizace vyžaduje servisní zásah nebo nepracuje očekávaným způsobem, nepoužívejte funkci trvalého zapnutí klimatizace, režim Dog ani režim Kemp. Nikdy se nespolehejte na to, že vaše vozidlo ochrání něco nenahraditelného.
- ⚠ UPOZORNĚNÍ:** Systém klimatizace lze nastavovat a monitorovat na dálku pomocí mobilní aplikace. Pokud však systém klimatizace vypínáte pomocí mobilní aplikace, funkce trvalého zapnutí klimatizace, režim Dog a režim Kemp se vypnou.

Ochrana proti přehřátí kabiny

Ochrana proti přehřátí kabiny zabraňuje přílišnému přehřátí kabiny při extrémně horkém počasí. Ačkoli systém klimatizace není nutné aktivovat pokaždé, když opouštíte Model S, klimatizace může pomoci snížit a udržovat teplotu uvnitř kabiny vozu. Zabráníte tím přehřátí kabiny vozu při parkování na slunci a při návratu bude prostředí v kabině příjemnější. Ochrana proti přehřátí kabiny se může aktivovat až 15 minut poté, co vystoupíte z vozu. Účelem funkce je zajistit pohodlí cestujících; funkce nemá žádný vliv na spolehlivost součástí vozidla.

Chcete-li funkci zapnout, klepněte na **Ovládací prvky > Bezpečnost > Ochrana proti přehřátí kabiny** a vyberte:

- **Zapnuto:** Klimatizace se aktivuje, když teplota v kabině překročí 40 °C. Pro přizpůsobení teploty může být nutná nejnovější verze mobilní aplikace.
- **Vypnout:** Vypnutí ochrany proti přehřátí kabiny.

Ochranu proti přehřátí kabiny lze zapnout také na dálku pomocí mobilní aplikace klepnutím na možnost **Klimatizace**. Potáhněte prstem nahoru přes dolní nabídku a vyberte nastavení v části **Ochrana proti přehřátí kabiny** (viz **Mobilní aplikace**).

Funkce ochrany proti přehřátí kabiny je aktivní 12 hodin od vystoupení z vozu Model S nebo dokud energie zbývající v akumulátoru neklesne pod 20 %, podle toho, co nastane dříve. Funkce ochrany proti přehřátí kabiny spotřebovává energii z akumulátoru, čímž se může zkrátit dojezd.

POZNÁMKA: Chcete-li zapnout funkci **Ochrana proti přehřátí kabiny**, musí být vypnutá funkce **Naklonění/průnik** a režim **Sentry Mode**.

- ⚠ UPOZORNĚNÍ:** V případě automatického vypnutí systému, extrémních venkovních teplot nebo jiných potenciálních příčin neschopnosti udržovat zvolenou teplotu, se může teplota uvnitř vozidla nebezpečně zvýšit, i když je ochrana proti přehřátí kabiny zapnutá. Pokud opakovaně zaznamenáte překročení zvolené teploty, kontaktujte servis společnosti Tesla.
- ⚠ UPOZORNĚNÍ:** Nikdy nenechávejte děti ani zvířata uvnitř vozidla bez dozoru. V případě automatického vypnutí systému nebo extrémních venkovních teplot se může teplota uvnitř vozidla nebezpečně zvýšit, i když je ochrana proti přehřátí kabiny zapnutá.

Tipy pro ovládání klimatizace

- Pokud systém klimatizace zapnete pomocí mobilní aplikace, automaticky se vypne, když úroveň nabití akumulátoru klesne na 20 % nebo po dvou hodinách. Chcete-li kabinu chladit nebo vyhřívat delší dobu, nabijte vozidlo a znovu aktivujte preference klimatizace prostřednictvím mobilní aplikace.
- Když je Model S zaparkovaný, můžete uvnitř kabiny slyšet klimatizaci. Projevuje se jako tichý zvuk ventilátoru. Klimatizace se pokouší vysušit za účelem minimalizace vlhkosti a nepříjemných pachů. Jde o normální jev, který není důvodem k obavám.
- Chcete-li šetřit energii, zapněte režim dojezdu (pokud je součástí výbavy) za účelem omezení výkonu systému klimatizace (klepněte na **Ovládací prvky > Pedály a řízení > Režim dojezdu**). Vytápění a chlazení kabiny může být méně účinné, ale v chladnějších dnech lze udržet tepelný komfort pomocí vyhřívání sedadel.
- Chcete-li omezit hlučnost systému klimatizace, ručně snižte otáčky ventilátoru.
- Kromě ochlazování interiéru ochlazuje kompresor klimatizace také akumulátor. Z tohoto důvodu se může v horkém počasí kompresor klimatizace zapnout, i když jste ho vypnuli. Takové chování je normální, protože prioritou systému je zajistit, aby teplota akumulátoru zůstala v optimálním rozsahu, který přispívá k prodloužení životnosti a optimálnímu výkonu akumulátoru.
- I když Model S nepoužíváte, můžete slyšet pískavý zvuk nebo cirkulující vodu. Tyto zvuky jsou normální a ozývají se tehdy, když se zapnou interní chladicí systémy za účelem podpory různých funkcí vozidla, jako je například údržba nízké napětí akumulátoru či vyrovnávání teploty vysokonapěťového akumulátoru.
- Chcete-li zajistit účinnost systému klimatizace, zavřete všechna okna a zkontrolujte, zda není mřížka pod čelním sklem zanesená ledem, sněhem, listím nebo jinými nečistotami.
- V podmínkách velmi vysoké vlhkosti je běžné, že se čelní sklo po prvním zapnutí klimatizace mírně zamžlí.



Ovládání klimatizace

- Vytvoření malé kaluže vody pod zaparkovaným vozem Model S je normální. Voda zkondenzovaná během procesu odvlhčování stéká pod vozidlo.
- Za účelem snížení teploty v kabině se za horkého počasí může zapnout ventilátor, i když je vozidlo zaparkované. K tomu dojde, pouze pokud je akumulátor nabitý na více než 20 %.



Vzduch zvenku je do vozu Model S nasáván přes mřížku pod čelním sklem. Mřížku je nutné udržovat čistou a nezanesenou, např. listím nebo sněhem.

Proud vzduchu uvnitř vozu Model S můžete nasměrovat nastavením ofukovacích otvorů nahoru, dolů a do stran.

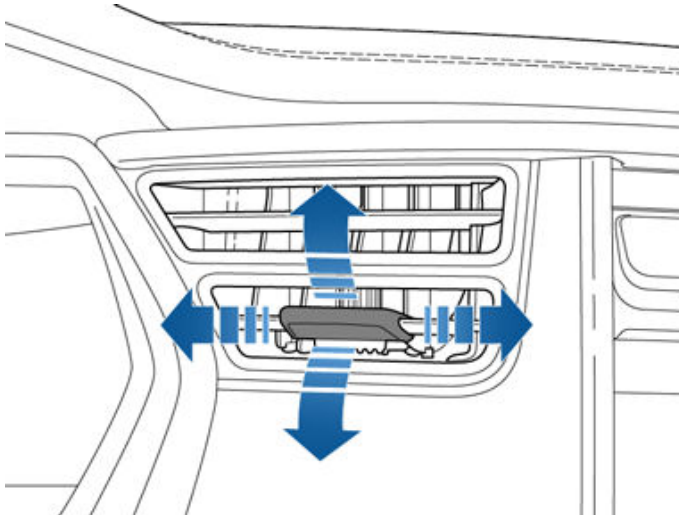

POZNÁMKA: Boční ofukovací otvory v úrovni obličeje lze nasměrovat na boční okna za účelem rychlejšího odmrazení nebo odmlžení.

Vzduchové filtry kabiny

Model S je vybaven jedním nebo více vzduchovými filtry, které zabraňují pronikání pylu, nečistot, prachu a dalších částic ofukovacími otvory.

POZNÁMKA: Vzduchové filtry kabiny je nutné pravidelně měnit. Viz [Servisní intervaly](#).



Doporučení pro chladné počasí

Dále uvedená doporučení vám pomohou optimalizovat provoz vozu Model S v náročných podmínkách chladného počasí.

Před jízdou

Pokud se na voze nahromadí sníh a led, mohou zamrznout pohyblivé části jako kliky dveří, okna, zrcátka či stěrače. Chcete-li dosáhnout maximálního dojezdu a výkonu, je užitečné zahřát před odjezdem kabinu a akumulátor. To můžete provést několika způsoby:

- Klepnutím na možnost **Plánovat** na obrazovce nabíjení a klimatizace můžete nastavit čas, kdy má být vůz připraven k jízdě (viz [Plánované nabíjení a plánovaný odjezd](#)).
- V mobilní aplikaci přejděte k nastavení **Klimatizace** a nastavte teplotu, na kterou si přejete kabinu vyhřát. Tím se také podle potřeby ohřívá vysokonapěťový akumulátor.
- V mobilní aplikaci přejděte k nastavení **Klimatizace** > **Rozmrazit**, které rozmrazí sníh a led na čelním skle, oknech a zrcátkách. Tím se také podle potřeby ohřívá vysokonapěťový akumulátor.

POZNÁMKA: Společnost Tesla doporučuje zapnout nastavení klimatizace nejpozději 30 až 45 minut před odjezdem (viz [Ovládání klimatizace](#)). Doba přípravy závisí na venkovní teplotě a dalších faktorech. Mobilní aplikace vás upozorní, jakmile je ve voze dosažena požadovaná teplota.

Nabíjecí port

- Pokud západka nabíjecího portu zamrzne a nabíjecí kabel zůstane v nabíjecím portu, zkuste kabel uvolnit ručně. Viz [Ruční uvolnění nabíjecího kabelu](#).
- Za extrémně chladného počasí nebo při námraze může západka nabíjecího portu zamrznout. V situacích, kdy nelze vyjmout či vložit nabíjecí kabel nebo nelze používat nabíjení Supercharging kvůli zamrzlé západce, použijte nastavení **Rozmrazit vozidlo** v mobilní aplikaci. To může pomoci uvolnit led na západce nabíjecího portu, aby bylo možné odpojit nebo připojit nabíjecí kabel.

POZNÁMKA: Zamrznutí západky nabíjecího portu lze zabránit také pomocí možnosti **Plánovat** (viz [Plánované nabíjení a plánovaný odjezd](#)).

POZNÁMKA: Pokud západka nabíjecího portu zamrzne, nemusí správně zajistit připojený nabíjecí kabel, ale stále bude možné pomalé nabíjení střídavým proudem, i když západka nezaklapne.

Nabíjení

Pokud používáte plánovač tras (pokud je ve vaší oblasti prodeje k dispozici) k navigaci do místa nabíjení, Model S předejde vysokonapěťový akumulátor tak, aby měl při příjezdu k nabíječi optimální teplotu a byl připraven k nabíjení. Tato funkce zkracuje dobu potřebnou k nabíjení. Viz (viz [Plánovač tras](#)).

POZNÁMKA: Společnost Tesla doporučuje nastavit plánovač tras pro navádění k místu nabíjení alespoň 30–45 minut před příjezdem, aby byla zajištěna optimální teplota akumulátoru a podmínky pro nabíjení. Pokud jízda k místu nabíjení trvá méně než 30–45 minut, zvažte přípravu akumulátoru před jízdou (viz [Před jízdou](#)).

Okna

- V mobilní aplikaci přejděte k nastavení **Klimatizace**, přejeďte prstem nahoru z dolní části obrazovky a vyberte možnost **Rozmrazit vozidlo**, která pomáhá rozmrazit sníh a led na čelním skle, oknech a zrcátkách.
- Naplánujte si pomocí mobilní aplikace návštěvu servisu Tesla, kde si můžete za nízký poplatek nechat boční a zadní okna (nikoli čelní sklo) ošetřit hydrofobním přípravkem.

Zrcátka

Pokud v době parkování očekáváte námrazu, vypněte funkci **Automaticky sklopná zrcátka**. Klepněte na **Ovládací prvky** > **Vozidlo** > **Automatické sklápění**. Led může bránit sklápění a vyklápění vnějších zpětných zrcátek.

POZNÁMKA: Vnější zrcátka se automaticky vyhřívají během přípravy vozu nebo při zapnutí odmrazování zadního okna.

Stěrače

Pokud v době parkování očekáváte nahromadění sněhu nebo ledu, klepněte na **Ovládací prvky** > **Servis** > **Servisní režim stěračů**. Tato funkce nastaví stěrače do takové polohy na čelním skle, ve které se rozmrazí během odmrazování čelního skla (viz [Stěrače a ostřikovače](#)). Můžete také zapnout odmrazování stěračů (pokud je součástí výbavy). Viz [Ovládání klimatizace](#).

Pneumatiky a sněhové řetězy

- Ke zvýšení trakce na sněhu a ledu používejte zimní pneumatiky. Zimní pneumatiky můžete zakoupit na <http://www.tesla.com> (viz [Sezónní typy pneumatiky](#)).



- Sněhové řetězy poskytují vyšší trakci při jízdě na sněhu nebo ledu. Ověřte si, zda je v zimních měsících místními předpisy doporučeno nebo nařízeno používat sněhové řetězy. Více informací je uvedeno v části [Používání sněhových řetězů](#).

Při nízkých okolních teplotách klesá tlak v pneumatikách. Pokud se rozsvítí kontrolka systému TPMS, pneumatiky před jízdou nahustěte. Při poklesu venkovní teploty o 6° C klesne tlak v pneumatikách o 1 PSI (viz [Péče o pneumatiky a údržba](#)). Správný tlak v pneumatikách pomáhá chránit pneumatiky při jízdě po nerovném povrchu a optimalizuje dojezdovou vzdálenost.

Za jízdy

Chladné počasí může zvýšit spotřebu energie, protože pro jízdu, vyhřívání kabiny a zahřívání akumulátoru je třeba více energie. Chcete-li snížit spotřebu energie, řiďte se následujícími doporučeními:

- Používejte vyhřívání sedadel. Vyhřívání sedadel spotřebovává méně energie než vyhřívání kabiny. Snížení teploty v kabině a používání vyhřívání sedadel snižuje spotřebu energie (viz [Ovládání klimatizace](#)).
- Zpomalte a vyhněte se častému a prudkému zrychlování.
- Zapněte režim dojezdu (pokud je součástí výbavy), který automaticky omezuje spotřebu energie, kterou systém klimatizace používá k udržování teploty akumulátoru a teploty v kabině. Režim dojezdu také vypne dekorativní osvětlení (pokud je součástí výbavy) a upraví rozdělení točivého momentu předního a zadního motoru za účelem maximalizace dojezdu (viz [Dosažení maximálního dojezdu](#)).

Regenerativní brzdění

Regenerativní brzdění může být omezeno, pokud je akumulátor příliš studený. Jízdou se akumulátor zahřívá a výkon regenerativního brzdění se zvyšuje (viz [Regenerativní brzdění](#)).

POZNÁMKA: Omezení výkonu regenerativního brzdění se můžete vyhnout, pokud poskytnete přípravě vozu delší čas, nebo pokud použijete funkci **Plánovat** pro přípravu vozu Model S před vámi nastaveným časem odjezdu (viz [Plánované nabíjení a plánovaný odjezd](#)).

Modrá ikona sněhové vločky



Modrá ikona sněhové vločky se zobrazí na přístrojovém panelu, pokud určitou část energie uloženou v akumulátoru nelze použít z důvodu nízké teploty akumulátoru. Množství této nevyužitelné energie se na ukazateli akumulátoru bude zobrazovat modře. Může dojít k omezení

regenerativního brzdění, akcelerace a rychlosti nabíjení. Jakmile je akumulátor dostatečně zahřátý, ikona sněhové vločky zmizí.

Po jízdě

Pokud Model S nepoužíváte, nechte ho připojený k nabíječce. Systém tak bude k zahřívání akumulátoru používat energii ze sítě a nikoli z akumulátoru (viz [Informace o vysokonapěťovém akumulátoru](#)).

Plánovaný odjezd

Když je Model S zaparkovaný, připojte zdroj energie a pomocí možnosti **Plánovat** na obrazovce nabíjení a klimatizace nastavte čas pro přípravu vozu Model S před jízdou (viz [Plánované nabíjení a plánovaný odjezd](#)). Vůz určí vhodnou dobu zahájení nabíjení tak, aby ve vámi nastavené době odjezdu bylo dokončeno mimo špičku a kabina a akumulátor byly zahřáté. Další informace jsou uvedeny v části [Plánované nabíjení a plánovaný odjezd](#).

Odstavení

Pokud necháte Model S delší dobu zaparkovaný, připojte ho k nabíječce, aby nedošlo ke zkrácení dojezdu a byla udržována optimální teplota akumulátoru. Připojení vozu k nabíječce je bezpečné na neomezeně dlouhou dobu.

Pokud Model S nepoužíváte, přejde do režimu spánku, aby šetřil energii. Nekontrolujte stav vozu pomocí mobilní aplikace příliš často, protože se tím automaticky přerušuje režim spánku a obnoví normální spotřeba energie.



Doporučení pro horké počasí

Dále uvedená doporučení vám pomohou optimalizovat provoz vozu Model S v náročných podmínkách horkého počasí.

Před jízdou

Existuje několik způsobů, jak můžete vozidlo připravit před jízdou, abyste nemuseli nastupovat do rozpáleného vozu:

- Klepnutím na možnost **Plánovat** na obrazovce nabíjení a klimatizace nastavte čas, kdy má být vůz připraven k jízdě (viz [Plánované nabíjení a plánovaný odjezd](#)).
- Před jízdou můžete nastavit směr průtoku vzduchu z ventilačních otvorů v kabině a zapnout nebo vypnout vyhřívání sedadel. V mobilní aplikaci přejděte k nastavení **Klimatizace** a nastavte teplotu, na kterou si přejete kabinu vyhřát.
- Chcete-li otevřít okna, přejděte v mobilní aplikaci do nabídky **Ovládací prvky**.

POZNÁMKA: Společnost Tesla doporučuje zapnout nastavení klimatizace nejpozději 30 až 45 minut před odjezdem (viz [Ovládání klimatizace](#)). Doba přípravy závisí na venkovní teplotě a dalších faktorech. Mobilní aplikace vás upozorní, jakmile je ve voze dosažena požadovaná teplota.

- Zapnutím funkce **Ochrana proti přehřátí kabiny** zabráníte přílišnému přehřátí kabiny při extrémně horkém počasí. Můžete zvolit, zda se má spustit klimatizace nebo pouze ventilátor, když teplota v kabině překročí 40 °C (105 °F) nebo jinou zvolenou teplotu (pokud je vybrána).

Po jízdě

Pokud Model S nepoužíváte, nechte ho připojený k nabíječce, zejména pokud používáte funkci přípravy před jízdou nebo ochrany proti přehřátí kabiny. Systém tak bude k udržování příjemné teploty používat energii ze sítě a nikoli z akumulátoru (viz [Informace o vysokonapěťovém akumulátoru](#)). Existuje také několik dalších způsobů minimalizace přehřívání kabiny:

- Před opuštěním vozidla aktivujte režim Dog, abyste v kabině udrželi nízkou teplotu pro domácí zvířata nebo zboží podléhající rychlé zkáze. Více informací je uvedeno v části [Trvalé zapnutí klimatizace, režim Dog a režim Kemp](#).
- Společnost Tesla doporučuje vypnout klimatizaci přibližně 30 sekund před stisknutím tlačítka parkování, aby se minimalizovalo riziko vzniku kaluží vody pod vozidlem.
- Chcete-li snížit spotřebu energie a zajistit nižší teplotu v kabině, zaparkujte ve stínu.
- Pokud musíte parkovat na přímém slunci, používejte sluneční clonu (lze zakoupit v obchodě Tesla).

- Při parkování připojte Model S k nabíječce a pomocí možnosti **Plánovat** nastavte harmonogram nabíjení. Vozidlo určí vhodný čas pro zahájení nabíjení tak, aby bylo dokončeno mimo špičku. Kabina a akumulátor budou také připraveny v nastavený čas odjezdu. Další informace jsou uvedeny v části [Plánované nabíjení a plánovaný odjezd](#).

Nabíjení

Pokud používáte plánovač tras nebo navádění k nabíjecí stanici Supercharger, vozidlo automaticky připraví akumulátor pro nejúčinnější nabíjení. V extrémním horku se během navádění k nabíjecí stanici Supercharger nemusí zobrazit zpráva, že vozidlo provádí přípravu akumulátoru, ale příprava akumulátoru k nabíjení stále probíhá.

POZNÁMKA: Společnost Tesla doporučuje nastavit plánovač tras pro navádění k místu nabíjení alespoň 30–45 minut před příjezdem, aby byla zajištěna optimální teplota akumulátoru a podmínky pro nabíjení. Pokud jízda k místu nabíjení trvá méně než 30–45 minut, zvažte přípravu akumulátoru před jízdou (viz [Před jízdou](#)).

Pokud je to možné, nechte vozidlo připojené k nabíječce vždy, když ho nepoužíváte, zejména pokud používáte funkci přípravy před jízdou nebo ochrany proti přehřátí kabiny.

Odstavení

Pokud necháte Model S delší dobu zaparkovaný, připojte ho k nabíječce, aby nedošlo ke zkrácení dojezdu a byla udržována optimální teplota akumulátoru. Připojení vozu k nabíječce je bezpečné na neomezeně dlouhou dobu.

Pokud Model S nepoužíváte, přejde do režimu spánku, aby šetřil energii. Nekontrolujte stav vozu pomocí mobilní aplikace příliš často, protože se tím automaticky přeruší režim spánku a obnoví normální spotřeba energie.



Přehled mapy

Mapa je na dotykové obrazovce zobrazena stále (s výjimkou situací, kdy je ve voze Model S zařazena zpátečka).

Mapu ovládejte pomocí prstů:

- Chcete-li mapu posunout libovolným směrem, klepněte na ni prstem, podržte ji a přetáhněte.
- Chcete-li mapu libovolným směrem otočit, lze to provést jejím podržením a následným otočením pomocí dvou prstů.
- Pro oddálení mapy roztáhněte dva prsty od sebe a pro přiblížení mapy spojte dva prsty k sobě.

POZNÁMKA: Pokud mapou otáčíte nebo ji posouváte, není sledována vaše aktuální poloha. Vedle ikony orientace mapy se krátce zobrazí zpráva „Tracking Disabled“ a barva ikony se změní na šedou. Chcete-li sledování znovu aktivovat, klepněte na ikonu orientace mapy a vyberte možnost K severu nebo Směřování nahoru.

POZNÁMKA: Když je aktivní navádění po trase, mapa se automaticky přiblížuje a oddaluje.

Při změně orientace mapy lze přepínat mezi následujícími možnostmi:



K severu – sever je vždy v horní části obrazovky.



Směřování nahoru – směr, kterým vůz jede, je vždy v horní části obrazovky. Mapa se při změně směru otáčí. Tato ikona obsahuje kompas, který zobrazuje směr jízdy.

POZNÁMKA: Klepnutím na tuto ikonu během navádění do cíle zobrazíte přehled trasy.



Přehled trasy je vždy k dispozici během navádění do cíle. Přehled trasy se zobrazí také tehdy, když rozbálíte seznam podrobných navigačních pokynů (potažením prstem dolů). Když přejetím prstem nahoru sbalíte seznam podrobných navigačních pokynů, mapa se zobrazí ve dříve zvolené orientaci.

Na mapě se zobrazí vaše aktuální poloha. Pokud mapou otáčíte nebo ji posouváte, není sledována vaše aktuální poloha. Chcete-li sledování znovu aktivovat, klepněte na ikonu orientace mapy a vyberte možnost K severu nebo Směřování nahoru. Pokud ji budete chtít znovu zobrazit, klepněte kamkoli na mapu.

Zobrazení mapy

Když je ve voze Model S zařazena poloha parkování, na mapě se zobrazí následující ikony, které umožňují přizpůsobit typ informací zobrazených na mapě. Chcete-li k těmto ikonám získat přístup za jízdy, klepněte na libovolné místo na mapě (po několika sekundách zmizí).



Zobrazení/skrytí satelitního zobrazení (pokud je vozidlo vybaveno připojením Premium).



Zobrazení/skrytí dopravní situace (pokud je vozidlo vybaveno připojením Premium).



Zobrazení/skrytí podrobností na mapě (například bodů zájmu).

Pokud chcete na mapu umístit špendlík, stiskněte požadované umístění a podržte na něm prst. Po umístění špendlíku nebo klepnutí na stávající špendlík se vybrané místo přesune doprostřed mapy a zobrazí se překryvná obrazovka s informacemi o daném místě. V překryvné obrazovce lze spustit navádění do příslušného místa, zavolat na dané místo (pokud je k dispozici telefonní číslo) nebo přidat místo na seznam oblíbených cílů či ho ze seznamu odebrat (viz [Bydliště, zaměstnání a oblíbené cíle](#)).



Zobrazení/skrytí všech nabíjecích míst a překryvného okna se seznamem, který uvádí název města a vzdálenost příslušných stanic na mapě. Nabíjecí místa zahrnují nabíječky Tesla Supercharger, nabíjecí místa v cíli, rychlonabíječky třetích stran a veřejné nabíječky, které jste využili v minulosti. Viz [Poloha nabíjecích míst](#).

Klepnutím na ikony blesků v překryvném okně se seznamem lze filtrovat nabíjecí stanice podle maximálního výkonu.

POZNÁMKA: V některých oblastech prodeje jsou při zobrazení nabíjecích stanic na mapě uvedeny také rychlonabíječky třetích stran jako tmavě šedé špendlíky.



Nastavení navigace



Jakmile zahájíte navádění do cíle, po klepnutí na ikonu ... se zobrazí ikona nastavení navigace.

POZNÁMKA: Přístup k nastavení navigace lze rovněž získat klepnutím na **Ovládací prvky > Navigace**.

Klepnutím na ikonu nastavení navigace upravíte navigační systém podle svých požadavků (dostupná nastavení se liší v závislosti na oblasti prodeje a konfiguraci vozidla):

- **Asistent navigace:** Předčítání navigačních pokynů zapnete klepnutím na možnost **Hlas**.
- Klepnutím na tlačítko **-** nebo **+** lze snížit či zvýšit hlasitost hlasových navigačních pokynů. Snížením hlasitosti zcela vlevo nebo klepnutím na ikonu reproduktoru se pokyny ztlumí. Ztlumení/zrušení ztlumení navigačních pokynů lze rovněž provést klepnutím na ikonu reproduktoru. Nastavení hlasitosti platí pouze pro hlasové pokyny navigačního systému. Hlasitost přehrávače médií a telefonu zůstává beze změny.

POZNÁMKA: Model S automaticky upravuje hlasitost podle rychlosti jízdy a nastavení klimatizace.

- Pokud chcete, aby Model S po zahájení jízdy automaticky spustil navádění do cíle, zapněte funkci **Automatická navigace**. Cíle se předvídají podle obvyklých tras, denní doby nebo údajů v kalendáři (viz **Automatická navigace**).
- Pokud potřebujete přidat zastávky u nabíjecích stanic Supercharger, zapněte funkci **Plánovač tras** (pokud je dostupná ve vaší oblasti prodeje). Přidáním zastávek u nabíjecích stanic Supercharger do navigačních tras minimalizujete dobu strávenou jízdou a nabíjením (viz **Plánovač tras**).
- Pro nastavení automatické změny trasy při hustém provozu zapněte funkci **Online navigace** (viz **Online navigace**).
- Pro automatické nastavení trasy mimo cesty vyžadující přepravu trajekty klepněte na **Vyhnout se trajektům**.
- Chcete-li automaticky nastavit trasu mimo cesty vyžadující platbu mýtného v případech, kdy je to možné, klepněte na **Vyhnout se placeným úsekům**.

POZNÁMKA: Dostupná nastavení navigace se mohou lišit v závislosti na oblasti a konfiguraci vozidla.

Navádění do cíle

Pokud chcete spustit navádění do cíle, klepněte na vyhledávací panel v rohu mapy a zadejte cíl, odešlete cíl z telefonu nebo vyslovte hlasový příkaz (viz **Hlasové příkazy**). Adresu, orientační bod, zařízení apod. lze zadat nebo vyslovit. Po klepnutí na vyhledávací panel můžete vybírat také z následujících typů míst:

- Uložené místo **Domů** nebo **Práce** (viz **Bydliště, zaměstnání a oblíbené cíle**).
- **Nabíjení** v cíli (viz **Poloha nabíjecích míst**).
- **Poslední cíl** (poslední cíl je v seznamu uveden jako první).
- Cíl označený jako **Oblíbené** (viz **Bydliště, zaměstnání a oblíbené cíle**).
- Oblíbená restaurace v případě, že zvolíte možnost **Hlad** nebo oblíbený cíl (například muzea a zábavní parky) v případě, že zvolíte možnost **Šťěstí** (viz **Šťěstí a Hlad**).

POZNÁMKA: I v případě, kdy není k dispozici datové připojení, palubní mapa stále umožňuje navádění do libovolného cíle, je však nutné zadat přesnou a úplnou adresu.

POZNÁMKA: Navigaci lze spustit na dálku ze zařízení se systémem IOS® nebo Android™, je však třeba udělit přístup k mobilní aplikaci Tesla a poté na zařízení použít funkci sdílení.

Po nastavení cíle se náhled na dotykové obrazovce oddálí a zobrazí se přehled trasy a podrobné navigační pokyny. V dolní části seznamu navigačních pokynů se zobrazí odhadovaný čas příjezdu, doba jízdy a délka trasy. Poznámky k seznamu podrobných navigačních pokynů:

- Ikona baterie v seznamu navigačních pokynů indikuje odhadované množství energie po příjezdu do cíle a množství zbývajících energie po zpáteční jízdě do vašeho aktuálního místa. Viz **Odhad spotřeby energie**.
- Pokud je pro dojezd do cíle zapotřebí dobíjení a je aktivní plánovač tras (je-li ve vaší oblasti prodeje k dispozici), do trasy se automaticky zahrnou zastávky u nabíjecích stanic Supercharger (viz **Plánovač tras**).
- Pokud nebudete mít dostatek energie pro dojezd do cíle a na trase není dobíjecí stanice Supercharger, zobrazí se upozornění, že pro dojezd do cíle je nutné dobít.
- U každého odbočení je uvedena vzdálenost dělicí vůz od příslušné odbočky.
- K zobrazení spodní části seznamu může být nutné posunout seznam směrem nahoru.
- Klepnutím na horní část seznamu seznam minimalizujete.



Mapa během navádění sleduje vaši polohu a zobrazuje aktuální část trasy. Potažením prstem dolů nebo klepnutím na ikonu přehledu trasy lze kdykoli zobrazit celou trasu a rozbalit seznam podrobných navigačních pokynů.

Navádění zastavíte klepnutím na **Zrušit** v dolním rohu pod seznamem podrobných navigačních pokynů.



Pokud je zapnutá funkce **Autopilot podle navigace** (pokud je k dispozici ve vaší oblasti prodeje), můžete ji pro danou trasu zapnout klepnutím na možnost **Autopilot podle navigace** v seznamu podrobných navigačních pokynů (když je funkce aktivní, ikona svítí modře). **Autopilot podle navigace** je funkce plně autonomního řízení (betaverze), která na trase automaticky mění jízdní pruhy a navádí Model S na silnicích se značením nájezdů a sjezdů (např. na dálnicích a silnicích pro motorová vozidla). Podrobnosti jsou uvedeny v části [Autopilot podle navigace](#).

Výběr alternativní trasy

Tato funkce nemusí být ve vašem voze dostupná v závislosti na konfiguraci vozidla nebo oblasti prodeje. Váš vůz musí být vybaven připojením Premium.

Po zadání cíle s jednou zastávkou se na mapě zobrazí až tři alternativní trasy. To vám u jednotlivých tras umožní snadno porovnat celkovou dobu jízdy a dopravní informace. Pokud do vypršení časového limitu nevyberete upřednostňovanou trasu, automaticky se vybere nejrychlejší trasa.

Přidávání zastávek do trasy

Po zadání cíle můžete přidávat či odebírat zastávky nebo měnit jejich pořadí a upravit tak trasu. Klepnutím na tři tečky v dolní části seznamu podrobných navigačních pokynů zobrazíte možnosti úpravy trasy.



Možnost **Přidat zastávku** umožňuje vyhledat cíl a přidat zastávku, bydliště či poslední nebo oblíbený cíl. Zastávku lze přidat také klepnutím na libovolný špendlík na mapě a výběrem možnosti **Přidat** v překryvném okně.



Možnost **Upravit zastávku** umožňuje vytvořit komplexní trasu přidáním nebo odebráním zastávek na trase. Klepnutím na symbol rovníčka a přetažením zastávek lze změnit jejich pořadí na trase.

Automatická navigace

POZNÁMKA: *Automatická navigace nemusí být k dispozici ve všech oblastech prodeje a u všech konfigurací vozidla.*

Automatická navigace může navrhnout předpokládaný cíl, jakmile nastoupíte do vozu. Pokud je kalendář vašeho telefonu synchronizován s vozem Model S a obsahuje událost, která se má uskutečnit do dvou hodin po nastoupení do vozu, automatická navigace navrhne místo události (za předpokladu, že má platnou adresu).

Pokud jste doma a nastoupíte do vozu v pracovní den (pondělí až pátek) v čase mezi 5:00 a 11:00, automatická navigace vás může automaticky navigovat na určenou adresu do práce (viz [Bydliště, zaměstnání a oblíbené cíle](#)). Podobně, pokud jste v pracovní dny v práci, automatická navigace vás v čase mezi 15:00 až 23:00 může automaticky navigovat na určenou adresu domů.

Chcete-li zapnout automatickou navigaci, klepněte na **Ovládací prvky** > **Navigace** > **Automatická navigace**. Kalendář telefonu musí být správně synchronizován s vozidlem Model S a událost musí obsahovat přesnou, platnou adresu (viz [Telefon, kalendář a webové konference](#)).

POZNÁMKA: Navigační pokyny, které zadáte ručně nebo odešlete do vozu Model S, zruší trasy navrhované automatickou navigací.

Šťěstí a Hlad

POZNÁMKA: *Možnosti „Šťěstí“ a „Hlad“ nemusí být k dispozici ve všech oblastech prodeje a u všech konfigurací vozidla.*

Kromě navigace do vybraného cíle vám Model S může navrhnout místa v okolí podle toho, zda zvolíte možnost **Hlad** nebo **Šťěstí**. Na vyhledávacím panelu navigace klepněte na **Hlad** nebo **Šťěstí**. **Hlad** navrhuje seznam oblíbených restaurací, zatímco **Šťěstí** navrhuje seznam oblíbených cílů (například muzea a zábavní parky). Jakmile objevíte místo, které vás zajímá, klepnutím na **Navigovat** spustíte navádění k tomuto místu.

Tato funkce vyžaduje nejnovější verzi navigačních map. Chcete-li aktualizaci stáhnout, připojte Model S k Wi-Fi a klepnutím na **Ovládací prvky** > **Software** zkontrolujte, zda je aktualizace k dispozici (viz [Aktualizace map](#)).

Bydliště, zaměstnání a oblíbené cíle

Pokud do některého cíle jezdíte často, můžete ho přidat k oblíbeným cílům, abyste nemuseli opakovaně zadávat jeho název nebo adresu. Po přidání cíle do oblíbených položek lze snadno spustit navádění k cíli klepnutím na vyhledávací panel navigace, poté na možnost **Oblíbené** a výběrem příslušné položky ze seznamu oblíbených cílů.



Mapy a navigace



Chcete-li položku přidat do seznamu oblíbených cílů, klepněte na příslušný špendlík na mapě a poté v zobrazené překryvné obrazovce klepněte na ikonu hvězdy. Zadejte název (nebo v poli ponechte výchozí název) a poté klepněte na **Přidat do oblíbených**. Symbol hvězdy se zbarví a položka se přidá do seznamu oblíbených cílů.

Poslední nebo oblíbený cíl odstraníte klepnutím na příslušnou položku v seznamu a jejím krátkým podržením, dokud se nezobrazí symbol **X**. Cíl poté ze seznamu odstraníte klepnutím na symbol **X**.

Pod vyhledávacím panelem navigace se zobrazují také možnosti **Domů** a **Práce**. Klepnutím nastavíte adresu na příslušné místo. Po zadání adresy klepněte na **Uložit jako adresu domů** nebo **Uložit jako adresu pracoviště**.

Kdykoli budete následně chtít spustit navádění domů nebo do práce, stačí klepnout na příslušnou ikonu.

Chcete-li změnit nebo smazat některou z adres, stiskněte a podržte příslušnou ikonu **Domů** nebo **Práce**. V překryvném okně budete moci zadat novou adresu a vybrat možnost **Uložit jako adresu domů** nebo **Uložit jako adresu pracoviště**. Chcete-li uloženou adresu zcela odstranit, klepněte na **Vymazat adresu domů** nebo **Vymazat adresu pracoviště**.

POZNÁMKA: Podle způsobů použití může Model S zobrazit výzvu k uložení místa jako bydliště nebo zaměstnání.

POZNÁMKA: Po uložení místa bydliště a zaměstnání může Model S ráno zobrazit výzvu k navádění do práce a večer k navádění domů a oznámit vám odhad toho, jak dlouho bude trvat jízda při aktuálním stavu dopravy. Viz [Automatická navigace](#).

Z bezpečnostních důvodů doporučujeme v případě prodeje vozu Model S odstranit adresu bydliště i zaměstnání. Položky lze odstranit jednotlivě nebo obnovit výrobní nastavení a vymazat veškerá osobní data (klepnutím na **Ovládací prvky** > **Servis** > **Obnovit tovární nastavení**).

Poloha nabíjecích míst

Nabíjecí místa na mapě zobrazíte klepnutím na vyhledávací panel mapy a následným klepnutím na **Nabíjení**. Nabíjecí místa jsou uvedena v seznamu (nejbližší nabíjecí místo je v seznamu uvedeno jako první) a označena na mapě příslušným špendlíkem. Klepnutím na špendlík zobrazíte další informace, spustíte navádění ke stanici nebo stanici označíte jako oblíbený cíl.

Klepnutím na ikony blesku nastavíte typy nabíjecích míst, která chcete zahrnout do mapy (ve výchozím nastavení se na mapě zobrazují pouze nabíjecí stanice Supercharger):



Klepnutím přidejte stanice s nízkým výkonem do 25 kW, např. nabíjecí místa v cíli.



Klepnutím přidejte stanice se středním výkonem od 25 kW do 75 kW.



Klepnutím přidejte stanice s vysokým výkonem 75 kW a vyšším.

POZNÁMKA: Nabíjecí stanice Supercharger CCS se na mapě zobrazují pouze v případě, že je vozidlo vybaveno systémem nabíjení CCS. Po klepnutí na špendlík nabíjecí stanice Supercharger se v překryvném okně zobrazí informace, zda je k nabíjení vozidla nutný adaptér CCS.

POZNÁMKA: V některých oblastech prodeje jsou při zobrazení všech nabíjecích stanic uvedeny také rychlonabíječky třetích stran jako tmavě šedé špendlíky.

Vzhled špendlíku nabíjecí stanice signalizuje stav daného místa. Klepnutím na špendlík zobrazíte podrobnosti.



Nabíjecí stanice Supercharger je v provozu a číslo uvedené u špendlíku označuje počet dostupných nabíjecích míst u stanice Supercharger.

POZNÁMKA: Nabíjecí stanice Supercharger na vaší aktuální navigační trase jsou zbarvené černě (nebo bíle, pokud je dotyková obrazovka v nočním režimu).



Nabíjecí stanice Supercharger je vytížená a před zahájením nabíjení může být nutné čekat.



Nabíjecí stanice Supercharger může mít omezenou kapacitu.



Nabíjecí stanice Supercharger může být uzavřená.



Pro nabíjecí stanice Supercharger nejsou k dispozici žádné údaje, ale měla by být v provozu.



Místo je buď nabíjecí místo v cíli, rychlonabíječka třetích stran nebo veřejná nabíjecí stanice, které jste využili v minulosti. Klepnutím zobrazíte další informace, například omezení použití a dostupný nabíjecí proud.

POZNÁMKA: Když se zobrazení mapy oddálí a v oblasti je k dispozici více než jedno nabíjecí místo v cíli, špendlík je kulatý a zobrazuje počet stanic. Klepnutím na špendlík zobrazení přiblížíte. Poté lze klepnutím na jednotlivé špendlíky zobrazit podrobnosti o konkrétním místě.

Po klepnutí na špendlík nabíjecího místa se zobrazí překryvné okno, ve kterém můžete:

- Určit jeho umístění a přibližnou vzdálenost od vaší aktuální polohy.
- Zjistit občanskou vybavenost v okolí nabíjecího místa, včetně toalet, restaurací, ubytování, nákupních možností a sítí Wi-Fi. Klepnutím na ikonu vybavení v překryvném okně nabíjecí stanice Supercharger vyhledáte související občanskou vybavenost v jejím okolí.
- Klepnutím na ikonu šipky zahájíte navádění k danému nabíjecímu místu.

POZNÁMKA: Při navádění k nabíjecí stanici Supercharger (nebo v některých regionech k rychlonabíjecí stanici třetí strany) připraví Model S akumulátor na nabíjení. Tím zajistí příjezd s optimální teplotou akumulátoru a zkracuje tak dobu potřebnou k nabíjení. Za určitých okolností (například za chladného počasí) je běžné, že motory a jejich součásti vydávají hluk při generování tepla potřebného k zahřátí akumulátoru (viz [Nabíjení](#)).

- Prohlédněte si typické vytížení nabíjecí stanice Supercharger v různých denních dobách a příslušné poplatky za nabíjení, za parkování bez nabíjení a za blokování stanice (viz [Poplatky za používání stanice Supercharger](#)).

Odhad spotřeby energie

Při navádění do cíle pomáhá Model S předvídat nutnost nabití výpočtem množství energie zbývající po dosažení vašeho cíle. Během navádění se tento výpočet zobrazí na mapě vedle ikony baterie na seznamu podrobných navigačních pokynů (viz [Navádění do cíle](#)). Pokud je seznam podrobných navigačních pokynů sbalený, rozbalíte ho klepnutím na jeho horní část.

Výpočet předpokládaného množství spotřebované energie je odhad založený na stylu jízdy (předpokládané rychlosti atd.) a vlivech okolního prostředí (změnách nadmořské výšky, rychlosti a směru větru, okolní teplotě a předpokládaných teplotách, hustotě a vlhkosti vzduchu atd.). Model S během jízdy nepřetržitě sleduje a ukládá údaje o spotřebě energie a přesnost se tak

postupem času zlepšuje. Je důležité poznamenat, že Model S odhaduje spotřebu energie na základě stylu jízdy s daným vozidlem. Pokud například po určité době řídíte agresivně, při budoucích odhadech dojezdu se bude předpokládat vyšší spotřeba energie. Pokud si koupíte ojeté vozidlo Tesla, doporučujeme obnovit tovární nastavení (**Ovládací prvky > Servis > Obnovit tovární nastavení**), aby byl odhad spotřeby energie co nejpřesnější.

Model S nepřetržitě sleduje spotřebu energie na dané trase a aktualizuje odhad zbývajícího množství energie na konci trasy. Překryvné okno s výstrahou se zobrazí v seznamu podrobných navigačních pokynů v následujících situacích:

POZNÁMKA: Některé faktory přispívající k odhadu spotřeby energie (například předpokládané teploty a rychlost větru) jsou k dispozici pouze v případě, že je Model S připojen k internetu.

- Žlutá výstraha se zobrazí v případě, že k dosažení cíle zbývá velmi málo energie a pro zajištění úspory energie je nutné jet pomalu. Tipy pro úsporu energie naleznete v části [Dosažení maximálního dojezdu](#).
- Červená výstraha se zobrazí v případě, kdy je vozidlo nutné nabít, pokud chcete dosáhnout daného cíle.

Pokud chcete zjistit, zda máte dostatek energie pro zpáteční jízdu, klepnutím na ikonu baterie v seznamu podrobných navigačních pokynů zobrazíte vypočtený odhad spotřeby energie pro jízdu zpět.

Online navigace

Model S zjišťuje v reálném čase stav dopravy a automaticky upravuje odhadovanou dobu jízdy a čas příjezdu. V situacích, kdy stav dopravy povede k pozdějšímu příjezdu a kdy je dostupná alternativní trasa, navigační systém může přepočítat trasu do cíle. Rovněž lze stanovit minimální úsporu času v minutách, které je třeba dosáhnout pro schválení přepočítané trasy. Funkci lze zapnout nebo vypnout klepnutím na ikonu nastavení mapy (viz [Nastavení navigace](#)) a následným klepnutím na **Online navigace**.

Plánovač tras

Plánovač tras (pokud je ve vaší oblasti prodeje k dispozici) umožňuje jezdit na delší vzdálenosti zcela bez obav. Pokud je pro dosažení cíle nutné nabití vozu na trase, plánovač tras zvolí možnost s dostupnými nabíjecími stanicemi Supercharger. Plánovač tras vybírá trasu a uvádí dobu nabíjení s cílem minimalizovat čas strávený jízdou a nabíjením. Plánovač tras zapnete klepnutím na ikonu nastavení mapy (viz [Nastavení navigace](#)) a poté na možnost **Plánovač tras**.



Pokud je plánovač tras aktivní a k dosažení cíle je nutné nabíjení, podrobné navigační pokyny zahrnou zastávky u nabíjecích stanic Supercharger, doporučenou dobu nabíjení u jednotlivých stanic a odhad množství zbyvajících energie při příjezdu k nabíjecí stanici Supercharger.

POZNÁMKA: Při navádění k nabíjecí stanici Supercharger nebo v některých oblastech k rychlonabíjecí stanici třetí strany pomocí plánovače tras může Model S vyhradit určité množství energie k zahřátí akumulátoru, aby měl akumulátor při příjezdu k nabíjecí stanici Supercharger nebo k rychlonabíjecí stanici třetí strany optimální teplotu. Tím se zkrátí délka nabíjení (viz [Nabíjení](#)).

Chcete-li odstranit zastávky u nabíjecích stanic Supercharger a zobrazit pouze pokyny, klepněte na **Odebrat všechny zastávky na dobíjení** ve spodní části podrobných navigačních pokynů. Pokud odstraníte zastávky u nabíjecích stanic Supercharger, v seznamu podrobných pokynů se může zobrazit upozornění, že k dosažení cíle je nutné nabíjení. Pokud chcete do seznamu podrobných navigačních pokynů znovu přidat zastávky u nabíjecích stanic Supercharger, klepněte na **Přidat zastávky na dobíjení**.

Během nabíjení u stanice Supercharger se zobrazí obrazovka nabíjení se zbývajícím časem nabíjení, který je zapotřebí k dojezdu k další nabíjecí stanici Supercharger nebo do cíle (pokud není nutné další nabíjení). Pokud nabíjení trvá kratší nebo delší dobu, doba nabíjení u následujících stanic Supercharger se příslušným způsobem upraví.

POZNÁMKA: Zbývajícím čas potřebným k nabíjení můžete sledovat také v mobilní aplikaci.

POZNÁMKA: Pokud dojde k výpadku proudu ve stanici Supercharger na trase, plánovač tras zobrazí oznámení a pokusí se navést vůz k jiné stanici Supercharger.

Pokud plánovač tras odhadne, že nebude k dispozici dostatek energie pro zpáteční jízdu, a na trase nejsou žádné stanice Supercharger, zobrazí se v horní části podrobných navigačních pokynů upozornění, že k dosažení cíle je nutné nabíjení.

Aktualizace map

Aktualizované mapy se do vozu Model S odesílají automaticky prostřednictvím sítě Wi-Fi. Jejich příjem zajistíte pravidelným připojováním vozu Model S k síti Wi-Fi (viz [Wi-Fi](#)). Na dotykové obrazovce se zobrazí zpráva s informací o instalaci nových map.

Přehled

Přehrávač médií se zobrazuje na dotykové obrazovce a slouží k přehrávání různých typů médií. Přetažením přehrávače médií nahoru jej lze maximalizovat (a následně procházet média) a přetažením dolů minimalizovat do minimálního režimu přehrávače. Praktický minimální režim na dotykové obrazovce zabírá nejméně místa, zobrazuje aktuálně přehrávaný obsah a nabízí pouze základní funkce související s přehrávaným obsahem.

V přehrávači médií se zobrazuje obsah a možnosti související s aplikací (nebo zdrojem) vybranými ve spouštěči aplikací nebo v rozevřacím seznamu, které se po maximalizaci přehrávače médií zobrazí v přehrávači:

POZNÁMKA: Mediální aplikace se liší v závislosti na oblasti prodeje a konfiguraci vozidla. Některé zde popsané aplikace nemusí být ve vaší oblasti dostupné nebo mohou být nahrazeny jinými aplikacemi.



Rádio: Umožňuje výběr ze seznamu dostupných rozhlasových stanic nebo pomocí numerické klávesnice přímo naladit rádio na konkrétní frekvenci. Chcete-li přejít na následující (nebo předchozí) frekvenci, klepněte na šipku vpřed nebo vzad.



Bluetooth: Přehrávání zvuku z telefonu připojeného přes Bluetooth nebo ze zařízení USB (viz [Přehrávání médií ze zařízení](#)).



Streamování: Pokud je součástí výbavy, umožňuje přehrávat zvuk ze streamovacích služeb dostupných ve vaší oblasti.



Spotify: Přehrávání zvukového obsahu ze služby Spotify.



Apple Music: Přehrávání zvukového obsahu ze služby Apple Music.

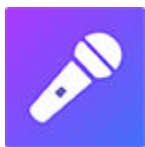

Caraoke (pokud je součástí výbavy): Zaspívejte si různé písničky (viz [Caraoke](#)).



Tuneln: Přehrávání zvukového obsahu ze služby Tuneln.

POZNÁMKA: Jakoukoli multimediální aplikaci / zdroj lze zobrazit nebo skrýt. Viz [Nastavení médií](#).

Při poslechu internetových rádií nebo hudebních streamovacích služeb se možnosti dostupné na obrazovce přehrávače médií liší v závislosti na poslouchaném obsahu. Klepnutím na šipku vpřed (nebo vzad) spustíte přehrávání následující (a v některých případech předchozí) dostupné stanice, epizody nebo skladby. Přehrávání následující / předchozí položky lze přepínat také pomocí levého tlačítka procházení na volant.

Služby pro streamování hudby jsou k dispozici pouze tehdy, když je k dispozici datové připojení (například Wi-Fi nebo připojení Premium). U některých multimediálních služeb lze využívat výchozí účet Tesla. Před prvním použitím některých služeb je nutné zadat přihlašovací údaje k účtu.

POZNÁMKA: Namísto spouštění jiné multimediální aplikace lze zdroj změnit na obrazovce přehrávače médií výběrem zdroje v rozevřacím seznamu.

POZNÁMKA: Pomocí hlasových příkazů můžete upravit nastavení a předvolby médií, např. změnit hlasitost, přehrát konkrétní skladbu nebo přepnout zdroj médií (viz [Hlasové příkazy](#)).

Ovládání hlasitosti

Otáčením tlačítka procházení na levé straně volant směrem nahoru nebo dolů lze zvýšit či snížit hlasitost. Tlačítko procházení slouží k nastavení hlasitosti médií, hlasových příkazů a telefonních hovorů.

POZNÁMKA: Model S automaticky upravuje hlasitost podle rychlosti jízdy a nastavení klimatizace.

Hlasitost můžete nastavit také klepnutím na šipky u ikony reproduktoru v dolním rohu dotykové obrazovky.

Zvuk ztlumíte stisknutím levého tlačítka procházení. Opětvným stisknutím ztlumení zrušíte.

POZNÁMKA: Stisknutím levého tlačítka procházení během telefonického hovoru lze současně ztlumit zvuk a mikrofon.

Nastavení médií

POZNÁMKA: Dostupná nastavení se liší v závislosti na oblasti prodeje. Nastavení také nemusí platit pro všechny zdroje zvuku.



Přístup k nastavení zvuku získáte stisknutím ikony nastavení ve vyhledávacím panelu na obrazovce zdroje zvuku.

Upravit můžete následující nastavení:



- **Zvuk:** Chcete-li nastavit subwoofer nebo některé z pěti frekvenčních pásem (basy, basy/středny, středny, středny/výšky a výšky), posuňte příslušné posuvníky. Pokud je vůz vybaven audiosystémem Premium, lze posuvníkem prostorového zvuku nastavit úroveň prostorového zvuku tak, aby vznikl podmanivější zážitek z poslechu.
- **Vyvážení:** Přetáhněte středovou kružnici do místa ve voze Model S, na které chcete soustředit zvuk.
- **Možnosti:** Nastavení předvoleb volitelných funkcí. Například můžete zapnout nebo vypnout funkce **Komentář DJ**, **Explicitní obsah** a **Povolit mobilní ovládání**.
- **Zdroje:** Obsahuje seznam všech dostupných zdrojů médií a umožňuje vybrat, zda chcete zobrazit nebo skrýt jednotlivé zdroje. Může být užitečné skrýt ty zdroje médií, které nikdy nepoužíváte. Po klepnutí na spouštěč aplikací se skryté zdroje médií nezobrazí v rozevíracím seznamu přehrávače médií ani v nabídce aplikací. Po návratu na tuto obrazovku nastavení lze kdykoli znovu zobrazit skrytý zdroj médií.

Vyhledávání zvukového obsahu



Klepnutím na ikonu lupy v přehrávači médií lze vyhledat konkrétní skladbu, album, interpreta, podcast nebo stanici. Pomocí hlasových příkazů můžete také vyhledávat bez použití rukou (viz [Hlasové příkazy](#)).

Caraoke

Kromě různých streamovacích služeb může být váš vůz vybaven rovněž funkcí Caraoke. Funkci Caraoke naleznete v přehrávači médií, kde můžete v rozevíracím seznamu změnit zdroj na karaoke. Nebo lze Caraoke přidat jako aplikaci do spouštěče aplikací. Můžete zde procházet různé skladby a vybrat si tu, kterou si chcete zazpívat. Klepnutím na ikonu mikrofonu lze zapnout nebo vypnout hlavní vokály. Vypnutí mikrofonu ponechá pouze hudební nástroje a doprovodný zpěv. Klepnutím na ikonu textu písně (vedle ikony mikrofonu) lze zapnout nebo vypnout text písně.

POZNÁMKA: V závislosti na konfiguraci vozidla a oblasti prodeje nemusí být funkce Caraoke ve vašem voze dostupná.



UPOZORNĚNÍ: Nikdy nečtěte texty písní za jízdy. Během jízdy vždy věnujte pozornost dopravní situaci. Za jízdy je funkce Caraoke určena pouze pro spolujezdce.

Poslední přehrávané a oblíbené položky

U většiny zdrojového obsahu se poslední přehrávané a oblíbené položky zobrazují v horní části obrazovky, kde je k nim snadný přístup.



Chcete-li přidat aktuálně přehrávanou stanici, podcast nebo zvukový soubor do seznamu oblíbených položek, klepněte v přehrávači médií na ikonu **Oblíbené**.



Oblíbenou položku odstraníte v přehrávači médií klepnutím na zvýrazněnou ikonu **Oblíbené**. Více oblíbených položek lze odstranit zvětšením přehrávače médií o jednu úroveň, čímž se zobrazí všechny oblíbené položky pro příslušný obsah. Poté stiskněte a podržte libovolnou oblíbenou položku. U všech oblíbených položek se zobrazí symbol **X**. Klepnutím na symbol **X** u příslušné oblíbené položky ji odstraníte ze seznamu.



Poslední přehrávané položky se neustále aktualizují, proto je není třeba odstraňovat.

POZNÁMKA: Položky přehrávané v pásmu FM (pokud je součástí vybavy) se v seznamu posledních přehrávaných položek nezobrazují.

Přehrávání médií ze zařízení

Zvukové soubory lze přehrávat ze zařízení připojeného prostřednictvím Bluetooth (například telefonu) nebo z flash disku připojeného pomocí USB. Po připojení zařízení k rozhraní Bluetooth (viz [Bluetooth](#)) nebo USB se toto zařízení zobrazí jako zdroj v přehrávači médií.

USB flash disky

Připojte flash disk k přednímu portu USB (viz [Porty USB](#)). Klepněte na **Přehrávač médií > USB** a poté na název složky obsahující skladbu, kterou chcete přehrát. Po zobrazení obsahu složky na připojeném USB flash disku lze klepnutím na libovolnou skladbu spustit přehrávání. V přehrávači médií můžete skladby procházet také pomocí šipek vpřed nebo vzad. Na následující / předchozí položku lze přejít také pomocí levého tlačítka procházení na volant.

POZNÁMKA: Chcete-li přehrávat média pomocí portu USB, mějte na paměti, že Model S rozpoznává pouze flash disky. Chcete-li přehrávat média z jiných typů zařízení (např. iPod), musíte se připojit pomocí Bluetooth (viz [Zařízení Bluetooth](#)).

POZNÁMKA: Přehrávač médií podporuje USB flash disky se systémem souborů exFAT (formát NTFS není aktuálně podporován).

POZNÁMKA: Použijte port USB v přední části středové konzoly. Porty USB v zadní části konzoly slouží pouze k nabíjení.

Zařízení Bluetooth

Pokud máte zařízení s technologií Bluetooth, například spárovaný telefon připojený k vozu Model S (viz [Bluetooth](#)), můžete přehrávat zvukové soubory, které jsou v zařízení uloženy. V přehrávači médií vyberte zdroj **Telefon**, klepněte na název zařízení připojeného pomocí technologie Bluetooth a poté na možnost **PŘIPOJIT**.

Zařízení Bluetooth začne přehrávat zvukový soubor, který je aktuálně v zařízení aktivní. Pokud se nepřehrává žádný zvukový soubor, vyberte pomocí zařízení soubor, který si chcete poslechnout. Jakmile se vybraný soubor začne přehrávat, lze ostatní skladby přehrávat pomocí ikon vpřed nebo vzad v přehrávači médií (nebo pomocí levého tlačítka procházení na volant).

POZNÁMKA: Chcete-li přehrávat média ze zařízení Bluetooth, zkontrolujte, zda je povolený přístup k médiím daného zařízení (viz [Bluetooth](#)).



Přehled

POZNÁMKA: Možnosti zábavy se mohou lišit v závislosti na oblasti prodeje, datu výroby a konfiguraci vozidla.

Pokud vyberete některou z následujících aplikací, na dotykové obrazovce se zobrazí obrazovka Zábava:



Kino: Přehrávání obsahu z různých služeb pro streamování videa (například Netflix, YouTube, Hulu, etc.) v zaparkovaném vozidle. K dispozici pouze v případě, že je Model S připojený k síti Wi-Fi nebo je vybaven připojením Premium a je k dispozici signál mobilní sítě.



Arkády: Máte chuť si zahrát? Při hraní některých her může být nutné použít tlačítka na volant nebo herní ovladač s připojením Bluetooth nebo USB. Viz [Herní ovladače](#).



Toybox: Hrajte hry z nabídky Toybox, když je vůz zaparkovaný.

UPOZORNĚNÍ: Tyto funkce používejte pouze v okamžiku, kdy je Model S zaparkovaný. Během jízdy vždy věnujte pozornost dopravní situaci. Používání těchto funkcí za jízdy je nezákonné a nebezpečné.

POZNÁMKA: K těmto funkcím můžete přistupovat také pomocí hlasových příkazů (viz [Hlasové příkazy](#)).

Toybox

Aplikace Toybox vozidla obsahuje zábavné funkce. Zde je uveden příklad typů funkcí, které najdete v aplikaci Toybox:

Vyberte tohle...	A udělejte tohle...
007 (pouze modely se vzduchovým odpružením)	Teď už nejste řidič, ale potápěč! Klepnutím na Ovládací prvky > Odpružení změníte svou hloubku.
Boombox	Pokud je Model S vybaven systémem varování chodců a ve voze je zařazena poloha parkování, můžete potěšit chodce širokou škálou zvuků z externího reproduktoru vozidla. Další podrobnosti jsou uvedeny v části Boombox . POZNÁMKA: Před použitím aplikace Boombox na veřejných místech se seznamte s místními zákony.
Emise	Legrace má spoustu podob. Vyberte požadovaný styl pšouků a cílové sedadlo. Až budete připraveni svůj žert provést, aktivujte funkci ukazatelem směru nebo stisknutím levého kolečka procházení. Když je vozidlo zaparkované, mohou šťastní majitelé vozů se systémem varování chodců přehrávat zvuk také vně vozu. Ale pozor, zde zábava nekončí! V mobilní aplikaci lze provádět vzdálené „testování emisí“ stisknutím a podržením některého ze čtyř tlačítek pro rychlé ovládání a následným výběrem tlačítka pšouku.
Rychlost Ludicrous (pouze modely P100D)	Stiskněte a přibližně pět sekund držte stisknuté nastavení Ludicrous (klepněte na Ovládací prvky > Pedály a řízení > Akcelerace > Ludicrous). Pokud chcete jet opravdu rychle, klepněte na Ano, pojďme na to! Chcete-li zobrazit hodnoty výkonu a zrychlení na přístrojovém panelu, krátce stiskněte jedno z tlačítek procházení, dokud se nezobrazí dostupné možnosti. Poté otáčením tlačítkem označte možnost Odečet a tlačítko znovu stiskněte.
Mars	Váš Model S se na mapě zobrazí jako průzkumné vozítko na povrchu Marsu a okno O vašem voze Tesla zobrazí meziplanetární loď SpaceX.



Duhový nabíjecí port	Když je Model S zamknutý a nabíjí se, desetkrát rychle za sebou stiskněte tlačítko na mobilní nabíječce. Hezké, že?
Duhová cesta	Potřebujete více kravských zvonců? Navštivte duhovou cestu přitažením páčky systému Autopilot směrem k sobě čtyřikrát rychle po sobě, když je aktivní automatické řízení.
Romance	Ve svém voze sice nemůžete opékat kaštiny na otevřeném ohni, ale můžete se se svými blízkými schoulit u virtuálního krbu. Pusťte si oblíbenou hudbu a užijte si romantiku!
Kreslicí podložka	Probudte svého vnitřního Picassa. Pochlubte se svým výtvozem! Klepnutím na Zveřejnit odešlete svoje umělecké dílo společnosti Tesla k posouzení.
TRAX	Nikdy není pozdě splnit si svůj sen a stát se světoznámým DJem. S funkcí TRAX můžete svůj vůz proměnit v soukromé hudební studio. Když je ve voze zařazena poloha parkování, lze zvolit ze široké škály nástrojů a jedinečných zvuků a stvořit příští hit. Mikrofon a sluchátka nejsou součástí výbavy vozu.
Odpověď na základní otázku života, vesmíru a vůbec	Přejmenujte svůj vůz na 42 (klepněte na Ovládací prvky > Software a klepněte na název vozu). Přečtěte si nový název.
Změna barvy vozu (pokud je součástí výbavy)	Změňte barvu svého vozu Model S na dotykové obrazovce. Klepněte na vzorník barev vedle názvu vozu a přizpůsobte si barvu exteriéru, odstín a další nastavení.

Boombox

POZNÁMKA: Aplikace Boombox je dostupná pouze u vozidel vybavených systémem varování chodců.

POZNÁMKA: Před použitím aplikace Boombox na veřejných místech se seznamte s místními zákony.

Když je ve voze Model S zařazena poloha parkování, můžete pomocí aplikace Boombox vně vozu přehrávat zvuky ze systému varování chodců. Například:

- **Přehrát aktuální média.**
- Pomocí funkce **Megafon** přehrávat svůj modulovaný hlas.
- Stisknutím houkačky přehrát prvních pět sekund libovolného zvuku z kompatibilního USB zařízení.

POZNÁMKA: Pokud je při použití ovládacích prvků klimatizace aktivován režim Kemp, můžete vystoupit z vozu a ovládat hlasitost pomocí aplikace Tesla.

Příprava USB jednotky na používání v aplikaci Boombox

Postupujte podle těchto kroků a přidejte až pět speciálních zvuků Boombox:

1. V počítači naformátujte USB jednotku ve formátu exFAT, MS-DOS FAT (pro systém Mac), ext3 nebo ext4 (formát NTFS aktuálně není podporován).
2. Na USB jednotce vytvořte složku s názvem **Boombox**.
POZNÁMKA: USB jednotka smí obsahovat pouze jednu složku. Nesmí být například sdílena s palubní kamerou.
3. Přidejte do složky zvukové soubory ve formátu .wav nebo .mp3. Ačkoli do složky můžete přidat libovolný počet souborů v závislosti na kapacitě USB jednotky, lze vybírat pouze z prvních pěti souborů seřazených v abecedním pořadí. Libovolně dlouhé názvy souborů mohou obsahovat velké a malé alfanumerické znaky (a-z / A-Z), číslice 0–9, tečky (.), pomlčky (-) a podtržítka (_).
4. Připojte USB jednotku k přednímu portu USB.
5. Zvuky z USB jednotky lze vybrat v rozevírací nabídce aplikace **Boombox**.



Odinstalace her

Odinstalace her je užitečná v případě, že chcete uvolnit místo v interním úložišti vozidla. Chcete-li odinstalovat hru, přejděte do sekce **Arkády**, vyberte hru k odinstalaci a poté klepněte na **Odinstalovat**. Pokud hru odinstalujete, je nutné ji stáhnout, než si ji budete moci znovu zahrát.

Herní ovladače

Herní ovladače Bluetooth Classic lze s vozem Model S spárovat stejným způsobem, jako chytrý telefon (viz [Telefon](#), [kalendář](#) a [webové konference](#)). Po spárování se herní ovladač automaticky připojí k vozidlu. Po připojení můžete herní ovladač používat k hraní vybraných her. Model S podporuje až dvě zařízení Bluetooth současně (například dva herní ovladače nebo jeden telefon a jeden herní ovladač).

U vozidel vyrobených přibližně do 1. listopadu 2021 lze k předním portům USB ve středové konzole vozidla připojit herní ovladače kompatibilní s dostupnými vstupy USB. U vozidel vyrobených přibližně od 1. listopadu 2021 je nutné použít port USB v odkládací schránce.



Vysokonapěťové komponenty

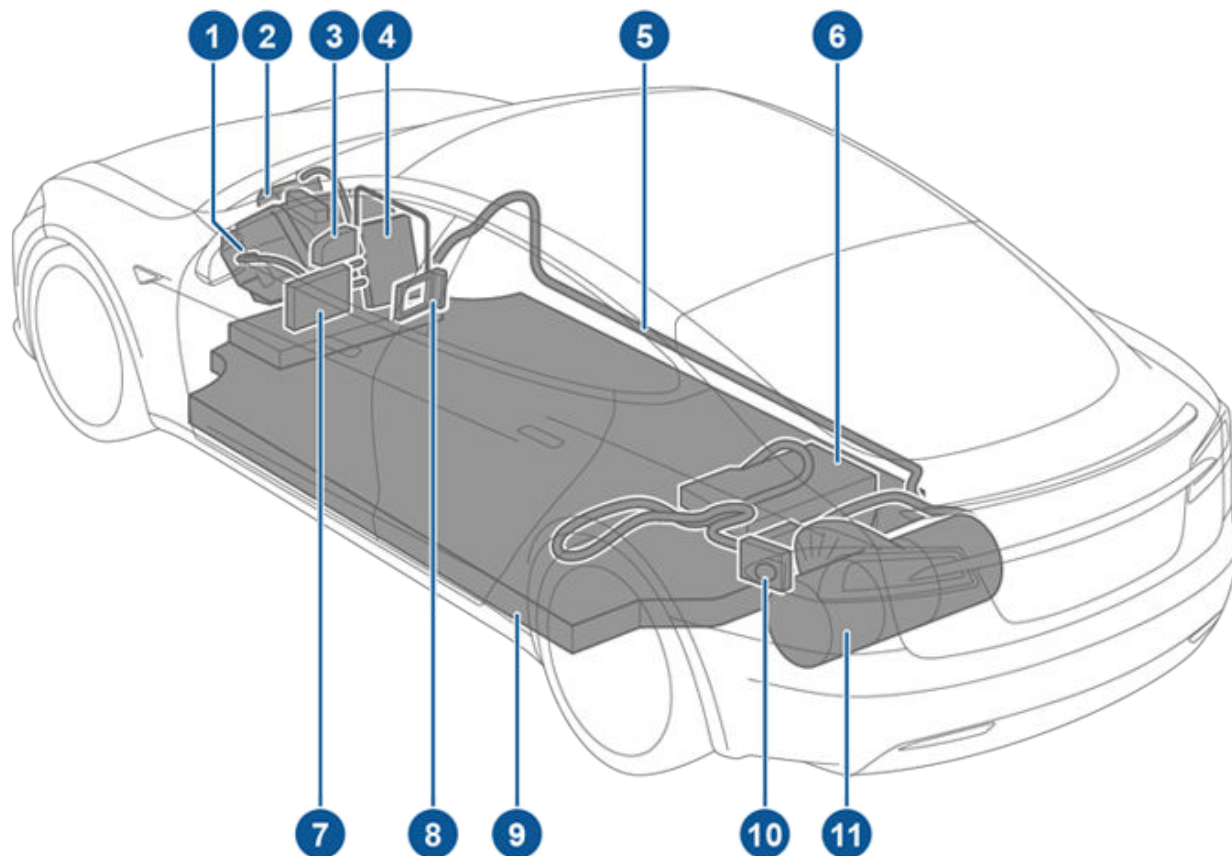

1. Přední motor (pouze modely s pohonem všech kol)
2. Kompresor klimatizace
3. Ohřívač chladicí kapaliny akumulátoru
4. Přední svorková skříň
5. Vysokonapěťové přípojnice
6. Palubní nabíječka
7. Stejnoseměrný měnič
8. Topení kabiny
9. Vysokonapěťový akumulátor
10. Nabíjecí port
11. Zadní motor

- ⚠ UPOZORNĚNÍ:** Vysokonapěťový systém neobsahuje žádné součásti opravitelné uživatelem. Nerozebírejte, nedemontujte ani nevyměňujte žádné součásti, kabely či konektory vysokonapěťového systému. Vysokonapěťové kabely mají pro snadnou identifikaci obvykle oranžovou barvu.
- ⚠ UPOZORNĚNÍ:** Přečtěte si a dodržujte všechny pokyny uvedené na štítcích připevněných na vozu Model S. Štítky jsou zde pro vaši bezpečnost.
- ⚠ UPOZORNĚNÍ:** V nepravděpodobném případě vzniku požáru neprodleně kontaktujte místní hasičský záchranný sbor.



Nabíjecí zařízení

Nabíjecí zařízení určené speciálně pro nabíjení vašeho vozu Model S je dostupné u společnosti Tesla.

Informace o nabíjecích zařízeních **dostupných ve vašem regionu** jsou uvedeny na webu <http://shop.tesla.com>.

- Nástěnná nabíječka pro instalaci na parkovací místo představuje nejrychlejší způsob pro každodenní nabíjení vašeho vozu.
- Mobilní nabíječka umožňuje připojení k většině používaných zásuvek. Při používání mobilní nabíječky nejprve připojte k mobilní nabíječce inteligentní adaptér (v případě potřeby), zapojte mobilní nabíječku do zásuvky a teprve poté nabíječku připojte k vozu.
- Společnost Tesla nabízí rovněž adaptéry umožňující připojení vozu k většině veřejných nabíjecích stanic dostupných v daném regionu. U veřejné nabíjecí stanice nejprve připojte adaptér k nabíjecímu konektoru stanice a poté připojte vozidlo.



O vysokonapěťovém akumulátoru

Model S má jeden z nejspolehlivějších akumulátorových systémů na světě. Nejúčinnějším způsobem jak uchovat vysokonapěťový akumulátor v dobrém stavu je **NECHAT VOZIDLO ZAPOJENÉ DO ZÁSUVKY**, když jej nepoužíváte. To je důležité zejména když nemáte v plánu používat Model S po dobu několika týdnů.

POZNÁMKA: Pokud je vozidlo zaparkované a není zapojené do zásuvky, pravidelně používá energii z akumulátoru pro testování systému a v případě potřeby také pro dobíjení nízké napětí akumulátoru.

Vyčkávání s nabíjením na dobu, kdy bude akumulátor více vybitý, nepřináší žádné výhody. Ve skutečnosti podává akumulátor nejlepší výkon, když je nabíjen pravidelně.

POZNÁMKA: Pokud necháte akumulátor vybit na 0 %, mohou se některé komponenty poškodit nebo bude nutné je vyměnit (například nízké napětí akumulátoru). V takových případech hradíte náklady na opravu a přepravu vy. Náklady spojené s vybitím akumulátoru nejsou kryté zárukou ani asistenčními službami.

Po velkém počtu rychlonabíjecích cyklů stejnosměrným proudem nebo nabíjecí stanicí Supercharger může maximální nabíjecí výkon akumulátoru mírně poklesnout. V zájmu dosažení maximálního dojezdu vozu a bezpečnosti akumulátoru se nabíjecí výkon sníží, když je akumulátor příliš studený, když je akumulátor téměř plně nabitý, a když se stav akumulátoru změní vlivem používání a stáří. Tyto změny stavu akumulátoru jsou způsobeny fyzikálními vlastnostmi a časem mohou prodloužit celkovou dobu nabíjení Supercharging o několik minut. Dobu nabíjení lze minimalizovat pomocí plánovače tras (pokud je ve vaší oblasti prodeje k dispozici), který zajistí ohřátí akumulátoru během cesty k nabíjecí stanici Supercharger. Více informací je uvedeno v části [Plánovač tras](#).

Údržba akumulátoru

Nikdy nenechte akumulátor zcela vybit. I když Model S nepoužíváte, jeho akumulátor se velmi pomalu vybíjí, protože napájí palubní elektroniku. Akumulátor se vybíjí rychlostí přibližně 1 % denně, rychlost vybíjení se však bude lišit v závislosti na vlivech okolního prostředí (např. chladné počasí), nastavení vozidla a nastaveních vybraných na dotykové obrazovce. Mohou nastat situace, kdy musíte Model S ponechat delší dobu odpojený (například na letišti, když cestujete). V podobných situacích nezapomeňte na samovybití rychlostí 1 % a zaparkujte vozidlo s dostatečně nabitým akumulátorem. Například za dva týdny (14 dní) se akumulátor může vybit přibližně o 14 %.

Při vybití akumulátoru na 0 % může dojít k poškození součástí vozidla. Aby nemohlo dojít k úplnému vybití, Model S se přepne do režimu nízké spotřeby, když zobrazená úroveň nabití klesne přibližně na 0 %. V tomto režimu akumulátor přestane napájet palubní elektroniku

a pomocný nízké napětí akumulátor. Po aktivaci režimu nízké spotřeby energie okamžitě zapojte Model S do zásuvky, abyste předešli nutnosti připojení pomocného zdroje a výměny nízké napětí akumulátoru.

POZNÁMKA: Pokud Model S nereaguje a nelze ho odemknout, otevřít nebo nabíjet, může být vybitý nízké napětí akumulátor. V takové situaci zkuste k nízké napětí akumulátoru připojit pomocný zdroj (viz [Připojení pomocného zdroje](#)). Pokud vozidlo stále nereaguje, kontaktujte společnost Tesla.

Omezení teploty

Chcete-li dosahovat lepších dlouhodobých výkonů akumulátoru, nevystavujte Model S okolním teplotám nad 60 °C nebo pod -30 °C po dobu delší než 24 hodin.

Funkce úspory energie

Model S má funkci úspory energie, která snižuje množství energie spotřebované displeji, když Model S nepoužíváte. U novějších modelů je tato funkce automatická, aby zajistila optimální úroveň úspory energie. U starších vozů však můžete množství energie spotřebované displeji nastavit klepnutím na **Ovládací prvky > Zobrazení > Úspora energie**. Více informací o maximalizaci dojezdu a úsporách energie naleznete v části [Dosažení maximálního dojezdu](#).

Zaplavené vozidlo

Pokud bylo vaše vozidlo Tesla vystaveno povodni, extrémnímu počasí nebo bylo při jiné události zaplaveno vodou (zejména slanou vodou), postupujte jako v případě nehody a požádejte o asistenci pojišťovnu, stejně jako u jiných elektromobilů. Nepokoušejte se s vozidlem jezdit, dokud ho neprohlédne servis Tesla. Vůz byste však měli odtáhnout nebo přemístit mimo dosah veškerých staveb.



POZNÁMKA: Na poškození způsobená vodou se nevztahuje záruka.

Výstrahy a upozornění akumulátoru

 **UPOZORNĚNÍ:** Akumulátor neobsahuje žádné součásti, na kterých by majitel nebo neautorizovaný servisní technik mohl provádět servis. Akumulátor za žádných okolností neotevírejte ani s ním nijak nemanipulujte. V případě potřeby se vždy obraťte na společnost Tesla.



Informace o vysokonapěťovém akumulátoru

-  **POZOR:** Pokud se akumulátor vybije na 0 %, musíte ho zapojit do zásuvky. Pokud jej necháte delší dobu odpojený, nemusí být možné akumulátor nabít nebo použít Model S bez pomocného akumulátoru nebo výměny nízké napětí akumulátoru. Ponecháte-li Model S delší dobu bez připojení do zásuvky, může dojít k trvalému poškození akumulátoru. Pokud ani po připojení nízké napětí akumulátoru nelze Model S nabít, obraťte se ihned na společnost Tesla.
-  **POZOR:** Akumulátor nevyžaduje žádnou údržbu prováděnou uživatelem. Nesnímejte uzávěr plnicího otvoru chladicí kapaliny a nedoplňujte kapalinu. Pokud se na přístrojovém panelu zobrazí upozornění na nedostatek chladicí kapaliny, obraťte se ihned na společnost Tesla.
-  **POZOR:** Nepoužívejte akumulátor jako zdroj energie. Takové používání ruší platnost záruky.



Otevření nabíjecího portu

Nabíjecí port se nachází na levé straně vozu Model S, za dveřmi a je součástí zadního koncového světla. Zaparkujte Model S tak, aby nabíjecí kabel snadno dosáhl k nabíjecímu portu.

Když je ve voze Model S zařazena poloha parkování, otevřete dvířka nabíjecího portu stisknutím a uvolněním tlačítka na nabíjecím kabelu Tesla.

POZNÁMKA: Pokud je nabíjecí kabel v blízkosti dvířek nabíjecího portu, můžete stisknutím a uvolněním tlačítka na nabíjecím kabelu dvířka otevřít, i když je Model S zamknutý nebo není v dosahu rozpoznatý klíč.



Dvířka nabíjecího portu také můžete otevřít jedním z následujících způsobů:

- Na dotykové obrazovce vozu klepněte na ikonu nabíjecího portu (symbol blesku).
- Na dotykové obrazovce přejděte do nabídky **Ovládací prvky > Nabíjení > Otevřít nabíjecí port**.
- Stiskněte dvířka nabíjecího portu, když je Model S odemknutý.
- Na klíči stiskněte na 1 až 2 sekundy tlačítko víka zadního zavazadlového prostoru.
- Dvířka nabíjecího portu můžete otevřít pomocí hlasových příkazů (viz [Hlasové příkazy](#)). Hlasové příkazy můžete použít také k zavření dvířek nabíjecího portu a zahájení nebo ukončení nabíjení.

POZNÁMKA: Následující obrázek slouží pouze pro ilustrační účely. Nabíjecí port se může mírně lišit v závislosti na oblasti prodeje a datu výroby.



POZNÁMKA: Po otevření dvířek nabíjecího portu se rozsvítí bílé osvětlení nabíjecího portu. Pokud do několika minut po otevření dvířek nabíjecího portu nepřipojíte k nabíjecímu portu nabíjecí kabel, dvířka se zavřou. Pokud se tak stane, můžete dvířka opět otevřít pomocí dotykové obrazovky.

POZNÁMKA: Za extrémně chladného počasí nebo při námraze může západka nabíjecího portu zamrznout. V případech, kdy nelze vyjmout či vložit nabíjecí kabel nebo nelze používat nabíjení Supercharging kvůli zamrzlé západce, aktivujte pomocí mobilní aplikace Tesla přípravu vozidla před jízdou v režimu **HI** na dobu přibližně 30 až 45 minut (k přípravě vozidla před jízdou je nutné použít mobilní aplikaci; nastavení klimatizace na **HI** pomocí dotykové obrazovky není účinné). To může pomoci uvolnit led na západce nabíjecího portu, aby bylo možné odpojit nebo připojit nabíjecí kabel.



POZOR: Nesnažte se dvířka nabíjecího portu otevřít silou.

Připojení do zásuvky

Na dotykové obrazovce lze nastavit limit nabití a nabíjecí proud (viz [Nastavení nabíjení](#)).

Pokud chcete vůz nabíjet u veřejné nabíjecí stanice, připojte příslušný adaptér k nabíjecímu portu vozu a poté zapojte nabíjecí konektor stanice do adaptéru. Součástí vozidla jsou nejpoužívanější adaptéry pro příslušnou oblast prodeje. Podle použitého nabíjecího zařízení může být nutné nabíjení spustit a ukončit pomocí ovládacích prvků na nabíjecím zařízení.

Pokud používáte mobilní nabíječku, připojte nejdříve nabíječku do zásuvky a až poté k vozu Model S.



Pokyny pro nabíjení

Připojte konektor k nabíjecího portu a zcela ho zasuňte. Po správném zasunutí konektoru se nabíjení spustí automaticky, jakmile Model S:

- Zajistí západku, která drží konektor na místě.
- Zařadí polohu parkování (pokud byl zařazen jiný režim jízdy).
- Podle potřeby zahřeje nebo ochladí akumulátor. Pokud akumulátor vyžaduje zahřátí nebo ochlazení, může se nabíjení spustit až po určité době.

POZNÁMKA: Kdykoli je Model S připojen, ale neprobíhá aktivní nabíjení, odebírá energii z nabíjecího zařízení namísto z akumulátoru. Když například sedíte v připojeném zaparkovaném vozu Model S a používáte dotykovou obrazovku, Model S odebírá energii z nabíjecího zařízení namísto z akumulátoru.

Avšak v některých případech, kdy je Model S připojen, ale používá pouze málo energie, může odebírat energii přímo z akumulátoru. Pokud například necháte Model S připojený několik dnů, aniž byste ho používali, může postupně používat malé množství energie přímo z akumulátoru pro podporu systémů vozidla.

Jakmile se akumulátor dostatečně vybijí, začne se znovu nabíjet na nastavenou úroveň. V závislosti na okamžiku kontroly nemusí být ještě akumulátor dostatečně vybitý, aby se spustil nabíjecí cyklus. To znamená, že může být nabitý mírně pod limitní úroveň nabití, ačkoli byl zapojen do zásuvky delší dobu. Jde o normální jev a Model S se začne znovu nabíjet, jakmile se dostatečně vybijí. Chcete-li případně spustit nový nabíjecí cyklus ručně, Model S odpojte a poté znovu připojte.

Stav nabíjení

Když jsou otevřená dvířka nabíjecího portu, na přístrojovém panelu se zobrazuje stav nabíjení.



POZOR: Konektor na konci nabíjecího kabelu může v případě pádu na karoserii vozu Model S poškodit jeho lak.

Světlo nabíjecího portu

- **BÍLÁ (NEBO SVĚTLE MODRÁ):** Dvířka nabíjecího portu jsou otevřená. Model S je připravený k nabíjení a konektor není zasunutý, nebo je uvolněná západka nabíjecího portu a konektor je připravený k odpojení.
- **MODRÁ:** Nabíječka je připojená, ale Model S se nenabíjí (například když je aktivované plánované nabíjení).
- **BLIKAJÍCÍ MODRÁ:** Model S komunikuje s nabíječkou, ale nabíjení zatím nezačalo (například když se vozidlo připravuje na nabíjení).
- **BLIKAJÍCÍ ZELENÁ:** Probíhá nabíjení. Když se úroveň nabití vozu Model S začíná blížit maximu, pulzování se zpomalí.
- **NEPŘERUŠOVANÁ ZELENÁ:** Nabíjení je dokončeno.
- **NEPŘERUŠOVANÁ ŽLUTÁ:** Konektor není zcela zasunutý. Zkontrolujte polohu konektoru a zasuňte ho na doraz do nabíjecího portu.
- **BLIKAJÍCÍ ŽLUTÁ:** Model S se nabíjí omezeným proudem (nabíjení pouze střídavým proudem).
- **ČERVENÁ:** Byla zjištěna závada a nabíjení se přerušilo. Zkontrolujte, zda se na přístrojovém panelu nebo dotykové obrazovce nezobrazuje upozornění.



1. **Dojezdová vzdálenost:** Zobrazuje celkový odhadovaný dojezd nebo dostupnou energii v procentech (podle nastavení displeje).

POZNÁMKA: Způsob zobrazení jednotek energie změníte klepnutím na **Ovládací prvky > Zobrazení > Zobrazení energie**.

2. **Stav nabíjení:** Zde se zobrazují zprávy o stavu nabíjení (například Supercharging, plánované nabíjení) (viz [Plánované nabíjení a plánovaný odjezd](#)).
3. **Zbývající čas:** Odhadovaný čas zbývající do nabití na nastavený limit (viz [Nastavení nabíjení](#)).

POZNÁMKA: Při nabíjení na 100 % se může vozidlo dále nabíjet nízkým proudem, i když se nabíjení zobrazuje jako dokončené. Jedná se o běžný jev. Jelikož je množství této dodatečné energie malé, obvykle není další nabíjení přínosem.

4. **Nabíjecí výkon:** Aktuální rychlost nabíjení vozidla.
5. **Získaný dojezd:** Odhadované zvýšení dojezdu dosažené daným nabíjením.
6. **Nabíjení:** Aktuální výkon nabíječky.

3 V případě připojení ke třífázovému zdroji (pokud je ve vaší oblasti k dispozici) údaj o dostupném proudu představuje proud na jednu fázi a zobrazí se symbol třífázového proudu.

Během nabíjení

Během nabíjení pulzuje světlo nabíjecího portu zeleně a přístrojový panel zobrazuje stav nabíjení v reálném čase. Pulzování zeleného světla nabíjecího portu se zpomalí, když se úroveň nabití začíná blížit maximu. Po ukončení nabíjení přestane světlo pulzovat a svítí trvale zelenou barvou.

POZNÁMKA: Pokud je Model S zamknutý, světlo nabíjecího portu se nerozsvítí.

Pokud se barva světla nabíjecího portu během nabíjení změní na červenou, vyskytla se závada. Zkontrolujte, zda se na přístrojovém panelu nebo dotykové obrazovce nezobrazuje upozornění s popisem závady. Závada může být signalizována například z důvodu výpadku dodávky proudu do sítě. V takovém případě se nabíjení po obnovení dodávky automaticky opět spustí.

POZNÁMKA: Během nabíjení lze běžně slyšet určitý hluk. Zejména při vysokých proudech běží kompresor chlazení a ventilátor, aby bylo možné udržovat akumulátor studený.



Pokyny pro nabíjení

POZNÁMKA: Nabíjení obecně nemá vliv na výkon klimatizace. Za určitých podmínek (například když za velmi horkého dne nabíjíte vysokým proudem) nemusí však být vzduch proudící z ventilačních otvorů tak studený, jak byste očekávali a na přístrojovém panelu se zobrazí zpráva. To je zcela normální a je tím zajištěno, aby teplota akumulátoru zůstala během nabíjení v optimálním rozsahu, který přispívá k prodloužení životnosti akumulátoru.

⚠ UPOZORNĚNÍ: Během nabíjení na nabíjecí port nikdy prudce nestříkejte kapalinu (například při tlakovém mytí). V opačném případě hrozí vážné zranění osob či poškození vozidla, nabíjecího zařízení či jiného majetku.

Ukončení nabíjení

Nabíjení můžete kdykoli ukončit odpojením nabíjecího kabelu nebo klepnutím na **Zastavit nabíjení** na dotykové obrazovce.

POZNÁMKA: Z důvodu zabránění neoprávněného odpojení nabíjecího kabelu zůstává západka nabíjecího kabelu zamknutá a Model S musí být odemknutý nebo schopný rozpoznat váš klíč aby bylo možné nabíjecí kabel odpojit.

Odpojení nabíjecího kabelu:

1. Stisknutím a přidržením tlačítka na držadle konektoru odjistíte západku.

POZNÁMKA: Západku lze uvolnit také pomocí dotykové obrazovky nebo mobilní aplikace či stisknutím a podržením tlačítka zadního zavazadlového prostoru na klíči. Pokud je vůz vybaven dvířky nabíjecího portu ovládanými motorem, můžete západku uvolnit také stiskem tlačítka vlevo vedle nabíjecího portu.

2. Vytáhněte konektor z nabíjecího portu.

Postup odpojení nabíjecího kabelu při použití adaptéru u veřejné nabíjecí stanice:

1. Odemkněte Model S.
2. Jednou rukou uchopte rukojeť veřejné nabíjecí stanice, druhou rukou uchopte adaptér, stiskněte a podržte tlačítko na rukojeti veřejné nabíjecí stanice a vytáhněte rukojeť i adaptér současně směrem ven.

POZNÁMKA: Pokud se rukojeť nabíjecí stanice oddělí od adaptéru a adaptér zůstane ve voze Model S, odemkněte nabíjecí port pomocí dotykové obrazovky.

3. Opětovným stisknutím a podržením tlačítka na nabíjecí rukojeti uvolníte adaptér od nabíjecí rukojeti veřejné stanice.

⚠ POZOR: Společnost Tesla důrazně doporučuje ponechat Model S připojený do zásuvky, když jej nepoužíváte. Akumulátor se tím udržuje na optimální úrovni nabití.

Nastavení nabíjení

Když je ve voze Model S zařazena poloha parkování, nastavení nabíjení otevřete klepnutím na **Ovládací prvky** > **Nabíjení**. Nastavení nabíjení lze otevřít také klepnutím na ikonu nabíjení na dotykové obrazovce.

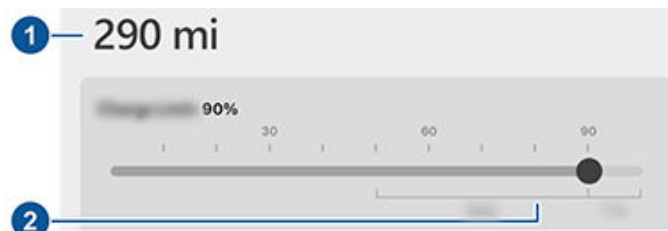

1. **Dojezdová vzdálenost:** Zobrazuje celkový odhadovaný dostupný dojezd.
2. **Nastavený limit:** Upravte posuvník na požadovanou úroveň nabíjení. Nastavený limit bude použit pro okamžité i plánované nabíjení.

POZNÁMKA: Tesla doporučuje nabíjet akumulátor na 90 % nebo méně pro **Denní jízdy** a na 100 % pouze v případě, že vás čeká dlouhá **Trasa**.

POZNÁMKA: Část obrázku akumulátoru se může zobrazovat modře. Znamená to, že malá část energie uložené v akumulátoru není dostupná, protože akumulátor je studený. Jde o normální jev, který není důvodem k obavám. Když se akumulátor zahřeje, modrá část se přestane zobrazovat.

Nastavení nabíjení můžete dále upravit:

- **Nabíjecí proud v tomto umístění:** Proud se automaticky nastaví na maximální proud dostupný z připojeného nabíjecího kabelu, pokud předtím nebyl omezen na nižší hodnotu. V případě potřeby můžete klepnutím na **-** nebo **+** proud změnit (například když chcete proud omezit, abyste předešli přetížení domovního rozvodu, ke kterému jsou připojeny další spotřebiče). Nabíjecí proud nelze nastavit na hodnotu, která převyšuje maximální proud dostupný z připojeného nabíjecího kabelu. Pokud nastavíte proud změňte, Model S si toto místo zapamatuje. Při příštím nabíjení na stejném místě tak nebudete muset nastavení provádět znovu.

Při nabíjení pomocí mobilní nabíječky a domácí zásuvky může vozidlo automaticky vybrat výchozí nabíjecí proud. Tento výchozí proud můžete změnit na vyšší hodnotu úpravou možnosti **Nabíjecí proud v tomto umístění** nebo pomocí mobilní aplikace.

POZNÁMKA: U třífázového nabíjení představuje údaj o dostupném proudu proud na jednu fázi (až do 32 A). Během nabíjení zobrazuje pravý stavový praporek před hodnotou proudu symbol třífázového proudu.



POZNÁMKA: Pokud Model S v průběhu nabíjení zjistí neočekávané výkyvy vstupních parametrů, nabíjecí proud se automaticky sníží o 25 %. Například proud 16 A se sníží na 12 A. Toto automatické snížení proudu zajišťuje stabilitu a bezpečnost v případech výskytu externích problémů (například pokud domovní rozvody, zásuvka, adaptér nebo kabel nedosahují jmenovité proudové kapacity). Pokud Model S automaticky sníží proud, jako bezpečnostní opatření uloží hodnotu omezeného proudu pro dané nabíjecí místo. Velikost proudu můžete opět ručně zvýšit, avšak společnost Tesla doporučuje provádět nabíjení nižším proudem, dokud nebudou problémy odstraněny a nabíjecí místo nebude opět schopné poskytovat stálý výkon.

- **Otevření nabíjecího portu, odemknutí nabíjecího portu a zastavení nabíjení:** Když se vozidlo nenabíjí, klepnutím na možnost **Otevřít nabíjecí port** nebo **Odemknout nabíjecí port** lze otevřít dvířka nabíjecího portu nebo uvolnit nabíjecí kabel z nabíjecího portu. Po ukončení nabíjení klepněte na **Zastavit nabíjení**.
- **Plán:** V závislosti na zvoleném nastavení klepněte na **Přepnout na plánovaný odjezd/plánované nabíjení**, čímž zobrazíte čas odjezdu, kdy má být ve voze příjemná teplota a má být nabitý, nebo čas plánovaného spuštění nabíjení (viz [Plánované nabíjení a plánovaný odjezd](#)).
- **Nabíjení Supercharging:** Poplatky za využívání nabíjecí stanice Supercharger, umístění, čas zahájení nabíjení a odhad ceny za nabíjení (viz [Poplatky za používání stanice Supercharger](#)).

POZNÁMKA: Pokud nepoužíváte plánovač tras (je-li ve vaší oblasti prodeje k dispozici), může být nabití akumulátoru na frekventovaných nabíjecích stanicích Supercharger omezeno na maximálně 80 % kapacity z důvodu omezení obsazenosti stanic. Viz [Plánovač tras](#).

Poplatky za používání stanice Supercharger

Při nabíjení na nabíjecí stanici Tesla Supercharger se v dolní části obrazovky nabíjení zobrazují informace o nabíjení. Zahrnují údaje o místě, času začátku nabíjení a odhadované ceně nabíjení. Po ukončení nabíjení u stanice Supercharger se bude zobrazovat odhadovaná cena daného nabíjení, dokud nezačne nové nabíjení u stanice Supercharger. V případě bezplatného nabíjení se bude odhadovaná cena zobrazovat jako nula.

POZNÁMKA: Odhadovaná cena nemusí odpovídat konečné ceně nabíjení u stanice Supercharger. Konečné ceny za nabíjení u stanic Supercharger naleznete ve svém účtu Tesla.

Při nabíjení na nabíjecí stanici Tesla Supercharger se uplatňují poplatky za parkování bez nabíjení. Poplatky za parkování bez nabíjení mají řidiče motivovat k tomu, aby po dokončení nabíjení vozidlo přeparkovali mimo stanici Supercharger. Poplatky za parkování bez nabíjení se

účtují pouze tehdy, když je obsazena nejméně polovina stanic Supercharger v dané lokalitě. Mobilní aplikace Tesla vás upozorní, když je nabíjení téměř u konce, a znovu, když je nabíjení dokončeno. Další upozornění je zasláno v případě zahájení účtování poplatků za parkování po ukončení nabíjení. Poplatky za parkování bez nabíjení nebudou účtovány, pokud od stanice odjedete do pěti minut po dokončení nabíjení.

Po přihlášení ke svému účtu Tesla si můžete přečíst další informace o poplatcích a nabíjení u nabíjecích stanic Tesla Supercharger, zjistit zůstatek volného kreditu, nastavit způsob platby a provádět platby. Po uložení způsobu platby se budou poplatky automaticky strhávat z vašeho účtu.

Doporučení pro nabíjení

- Zabraňte přílišnému vybití akumulátoru (barva ikony akumulátoru se změní na žlutou, když zbývající kapacita akumulátoru klesne na 20 % nebo méně).
- Informace o doporučených limitech nabíjení pro kategorie „Denní“ a „Trasa“ najdete na dotykové obrazovce (přejděte do nabídky **Ovládací prvky > Nabíjení**) nebo v mobilní aplikaci (klepněte na ikonu **Nabíjení**).

Ruční uvolnění nabíjecího kabelu

Pokud obvyklé metody pro uvolnění nabíjecího kabelu z nabíjecího portu nefungují (pomocí tlačítka pro uvolnění rukojeti nabíječky, dotykové obrazovky nebo mobilní aplikace), stiskněte na klíči na 1 až 2 sekundy tlačítko víka zadního zavazadlového prostoru. Pokud kabel stále nelze uvolnit, postupujte pozorně podle následujících pokynů:

1. Ujistěte se, že se Model S aktivně nenabíjí a na dotykové obrazovce se nezobrazuje obrazovka nabíjení. V případě potřeby klepněte na **Zastavit nabíjení**.
2. Otevřete zadní zavazadlový prostor.
3. Otevřete chlopeň na levé straně bočního obložení zavazadlového prostoru.



Pokyny pro nabíjení



4. Uvolněte ručně nabíjecí kabel stisknutím a podržením páčky nabíjecího portu směrem k přední části vozidla.

UPOZORNĚNÍ: Nedotýkejte se oranžového vysokonapěťového krytu ani se ho nepokoušejte vyjmout. V případě nedodržení těchto pokynů hrozí úraz elektrickým proudem a vážné zranění.

POZNÁMKA: Pokud vaše vozidlo není vybaveno páčkou pro ruční uvolnění nabíjecího portu, nepokračujte v tomto postupu a kontaktujte nejbližší servisní centrum.

POZNÁMKA: Orientace páčky pro ruční uvolnění se může lišit v závislosti na oblasti prodeje.



5. Vytáhněte nabíjecí kabel z nabíjecího portu.

6. Zavřete chlopeň na levé straně bočního obložení zavazadlového prostoru.

POZOR: Uvolňovací páka je navržena pouze pro použití v situacích, kdy nabíjecí kabel nelze z nabíjecího portu uvolnit obvyklými postupy. Při častém používání může dojít k poškození uvolňovací páky nebo nabíjecího zařízení.

UPOZORNĚNÍ: Tento postup neprovádějte během nabíjení vozidla nebo v případě, že není chráněný některý z oranžových vysokonapěťových vodičů. V případě nedodržení těchto pokynů hrozí úraz elektrickým proudem a vážné zranění osob nebo poškození vozidla. Pokud si nejste jisti bezpečným provedením tohoto úkonu, kontaktujte nejbližší servisní centrum.

UPOZORNĚNÍ: Nepokoušejte se vyjmout nabíjecí kabel ve stejném okamžiku, kdy začnete tisknout uvolňovací páku směrem k přední části vozidla. Před pokusem o vyjmutí nabíjecího kabelu z nabíjecího portu vždy nejprve stiskněte uvolňovací páku směrem k přední části vozidla a přidržte ji. V případě nedodržení těchto pokynů hrozí úraz elektrickým proudem a vážné zranění.



Když je ve voze Model S zařazena poloha parkování, mezi plánovaným odjezdem a plánovaným nabíjením lze přepínat klepnutím na **Ovládací prvky > Nabíjení > Přepnout na plánovaný odjezd/plánované nabíjení**.

POZNÁMKA: Nastavení **Přepnout na plánovaný odjezd/plánované nabíjení** jsou k dispozici také na obrazovce klimatizace a v mobilní aplikaci Tesla.

Nastavení **Plánované nabíjení** v podstatě znamená dotaz „Kdy chci spustit nabíjení?“ a **Plánovaný odjezd / Nabíjení mimo špičku** znamená „Kdy chci dokončit nabíjení?“

Nastavení **Plánované nabíjení** lze použít společně s nastavením **Plánovaný odjezd – Příprava**, ale nikoli s nastavením **Plánovaný odjezd – Nabíjení mimo špičku**.

Na jednotlivých místech se automaticky ukládají nastavení **Plánované nabíjení / Plánovaný odjezd**.

POZNÁMKA: Pokud Model S připojíte k napájení a není vybráno nastavení **Nabíjení mimo špičku** ani **Plánované nabíjení**, vůz se začne nabíjet okamžitě.

Plánované nabíjení

Pomocí možnosti **Plánované nabíjení** můžete nastavit čas, kdy chcete, aby se Model S začal nabíjet.

Vyberte možnost **Plánované nabíjení**, funkci povolte a poté nastavte denní dobu pro spuštění nabíjení.

POZNÁMKA: Funkce **Plánované nabíjení** spustí nabíjení ihned, pokud je Model S připojený k napájení, a to až šest hodin po plánovaném spuštění nabíjení. Pokud však Model S připojíte po šesti hodinách od plánovaného spuštění nabíjení, nabíjení se nemusí spustit až do plánovaného času spuštění nabíjení následující den.

Plánovaný odjezd

Pomocí možnosti **Plánovaný odjezd** lze nastavit čas, kdy má být Model S každý den připraven k jízdě. Model S automaticky vypočítá, kdy je nutné zahájit přípravu před jízdou nebo nabíjením. Tak zajistíte, že se nabíjení dokončí, akumulátor bude zahřátý a v kabině bude před odjezdem příjemná teplota.

Když je zobrazena možnost **Plánovaný odjezd**, klepněte na **Plánovat** a nastavte, kdy má být Model S každý den připraven k jízdě. Nastavte čas a poté klepnutím na možnost **Nastavení** povolte jednu z následujících funkcí odjezdu nebo obě. Pokud vůz připojujete k napájení a je povolena možnost **Nabíjení mimo špičku**, vůz bude chvíli odebírat energii (lze slyšet cvakání), aby mohl vypočítat potřebný čas spuštění nabíjení.

Jakmile vyberete požadovaná nastavení, klepněte na možnost **Nastavit**. Na dotykové obrazovce se zobrazí plánovaný čas odjezdu.

- Funkce **Příprava** zahřívá akumulátor za účelem dosažení lepšího výkonu a zajišťuje příjemné prostředí v kabině v nastavený čas odjezdu.

POZNÁMKA: Když Model S není připojen k napájení, příprava před jízdou funguje, pouze pokud je akumulátor nabitý na více než 20 %.

- Nastavení **Nabíjení mimo špičku** pozdrží nabíjení a automaticky spustí nabíjení tak, aby bylo dokončeno před plánovaným časem odjezdu, přičemž nabíjení akumulátoru kvůli úspoře nákladů probíhá mimo špičku. Klepnutím na možnost **Změnit hodiny mimo špičku** můžete přizpůsobit čas ukončení zvýhodněného tarifu.

POZNÁMKA: Výběrem možnosti **Nabíjení mimo špičku** lze snížit náklady na energie, a to i na trzích, kde nejsou k dispozici zvýhodněné tarify elektřiny. Pokud například nabíjení začne ihned po připojení vozidla, může být dokončeno mnohem dříve. Tím se akumulátor ochladí na okolní teplotu a jeho opětovné ohřátí před odjezdem vyžaduje energii. I když nemůžete využívat zvýhodněné tarify, doporučujeme přesto nastavit čas mimo špičku tak, aby odpovídal času odjezdu, čímž snížíte spotřebu energie.

POZNÁMKA: Pokud není k dispozici dostatek času pro dosažení limitní úrovně nabití, nabíjení se spustí okamžitě, aby byla dosažena maximální možná úroveň nabití.

POZNÁMKA: Pokud již došlo ke spuštění nabíjení a není dostatek času k dokončení nabíjení mimo špičku, nabíjení bude pokračovat až do dosažení limitní úrovně nabití.

Funkce **Příprava a Nabíjení mimo špičku** lze omezit pouze na pracovní dny.



Faktory ovlivňující spotřebu energie

Během jízdy:

- Vyšší rychlost jízdy.
- Povětrnostní vlivy, jako jsou chladné nebo horké počasí a vítr.
- Chlazení nebo vyhřívání kabiny pomocí ovládacích prvků klimatizace.
- Jízda do svahu: Jízda do svahu vyžaduje více energie a rychleji snižuje dojezdovou vzdálenost. Jízda ze svahu ovšem vozidlu umožňuje získat zpět část energie regenerativním brzděním (viz [Regenerativní brzdění](#)).
- Jízdy na krátkou vzdálenost nebo časté zastavování a rozjíždění: Zahřátí interiéru a akumulátoru na určitou teplotu při zapnutí vozidla spotřebuje část energie. Pokud vozidlo používáte pro jízdy na velmi krátkou vzdálenost nebo v hustém provozu, můžete pozorovat vyšší průměrnou spotřebu energie.
- Zatížení vozu těžkým nákladem.
- Stažená okénka.
- Zanedbaná údržba kol a pneumatik.
- Přízpusobená nastavení nebo příslušenství jiných dodavatelů (střešní nosiče nebo nosiče do zavazadlového prostoru, kola jiných dodavatelů).

Zaparkovaný vůz, který není připojený k nabíječce:

- Příprava kabiny vozu před jízdou nebo používání ovládacích prvků klimatizace.
- Funkce Summon.
- Informační a zábavní systém a systém ovládání klimatizace vozu.
- Režim Sentry Mode.
- Požadavky z mobilní aplikace Tesla nebo jiných dodavatelů.

Tipy pro maximalizaci dojezdu

Dojezdovou vzdálenost můžete maximalizovat, když budete využívat stejně úsporný styl jízdy jako u vozidla se spalovacím motorem. Chcete-li dosáhnout maximálního dojezdu:

- Zpomalte a vyhýbejte se častému a prudkému zrychlování. K regulaci zrychlení a rychlosti můžete využít režim Chill (klepněte na **Ovládací prvky > Pedály a řízení > Akcelerace**) a rychlostního asistenta (viz [Rychlostní asistent](#)).

- Pokud je to bezpečné, při postupném zpomalování raději uvolňujte pedál akcelérátoru namísto brzdění brzdovým pedálem. Kdykoli se Model S pohybuje a nemáte nohu na pedálu akcelérátoru, regenerativní brzdění vůz zpomaluje a vrací energii zpět do akumulátoru (viz [Regenerativní brzdění](#)).
- Omezte používání spotřebičů jako je topení a klimatizace. Vyhřívání sedadel a volant (pokud je součástí výbavy) je účinnější než vyhřívání kabiny pomocí ovládacích prvků klimatizace.
- Pokud je vaše vozidlo připojené ke zdroji napájení a chcete před jízdou předejít kabinu na příjemnou teplotu a odmrazit okna (v případě potřeby), klepněte v mobilní aplikaci na **Klimatizace > Zapnout** a vše nastavte podle vlastních požadavků (viz [Mobilní aplikace](#)).
- Klepnutím na možnost **Plánovat** na obrazovce nabíjení a klimatizace můžete nastavit čas, kdy má být vůz připraven k jízdě (viz [Plánované nabíjení a plánovaný odjezd](#)).
- Chcete-li využít výhody regenerativního brzdění při nízkých rychlostech, nastavte režim zastavení na **Podržet**.
- Ujistěte se, že jsou kola vyvážená v souladu se specifikacemi, udržujte v pneumatikách předepsaný tlak (viz [Péče o pneumatiky a údržba](#)), a v případě potřeby pneumatiky zaměňte (viz [Intervaly údržby vozidla](#)).
- Snižte zatížení vozidla a nevozte s sebou zbytečný náklad.
- Zcela zavřete všechna okna.
- Zapněte režim dojezdu, pokud je součástí výbavy (viz [Režim dojezdu](#)).
- Funkce jako režim Sentry Mode a ochrana proti přehřátí kabiny mohou snižovat dojezdovou vzdálenost. Vypněte funkce, které nejsou potřeba.
- Chcete-li zabránit nadměrné spotřebě energie během parkování vozidla, nechávejte ho zapojené do zásuvky.

Je běžné, že odhadovaný dojezd se během prvních několika měsíců mírně sníží, než dojde k jeho vyrovnání. V průběhu času můžete vnímat postupný, ovšem přirozený, pokles dojezdu při plném nabití akumulátoru – to závisí na různých faktorech, jako jsou počet ujetých kilometrů a stáří akumulátoru. V nepravděpodobném případě, kdy by nadměrnou degradaci akumulátoru nebo pokles dojezdu způsobovala hardwarová chyba, vás o tom bude Model S informovat.

Ukazatel energie na přístrojovém panelu uvádí informace o spotřebě energie.



Záruka dojezdu

Zobrazení dojezdu ve voze Model S je založeno na odhadovaném zbývajícím množství energie akumulátoru založeném na spotřebě stanovené agenturou EPA. Nemusí zohledňovat váš styl řízení ani provozní podmínky. Dojezdová vzdálenost zobrazovaná na přístrojovém panelu se může zkracovat rychleji než aktuálně ujetá vzdálenost. Chcete-li zobrazit odhadovanou dojezdovou vzdálenost založenou na nedávné spotřebě energie, otevřete aplikaci Energie a zobrazte graf.

POZNÁMKA: Zobrazení dojezdu (při zvoleném nastavení Předepsané) je založeno na spotřebě stanovené americkou agenturou EPA a liší se od testů prováděných a prezentovaných v jiných oblastech.

Model S pomáhá zabránit úplnému vyčerpání energie. Vaše vozidlo trvale monitoruje úroveň nabití a vzdálenost ke známým nabíjecím místům.



Klepnutím na **Nabíječky** na vyhledávacím panelu navigace lze přepínat mezi různými typy nabíjecích stanic, včetně nabíjecích stanic Supercharger a cílových nabíjecích míst.

Pokud hrozí riziko, že dostupná nabíjecí místa jsou mimo dosah, na dotykové obrazovce se zobrazí zpráva s nabídkou zobrazení seznamu nabíjecích míst v dojezdové vzdálenosti. Pokud vyberete nabíjecí místo ze seznamu, Model S vám bude poskytovat navigační pokyny a seznam odboček bude zobrazovat předpokládané množství energie v akumulátoru po příjezdu na nabíjecí místo.

Plánovač tras (pokud je ve vaší oblasti prodeje k dispozici) naplánuje trasu jízdy přes místa, kde se nacházejí stanice Supercharger, aby minimalizoval dobu strávenou nabíjením. Chcete-li funkci zapnout, klepněte na **Ovládací prvky > Navigace > Plánovač tras** (viz [Plánovač tras](#)).

Aplikace Energie

Aplikace Energie poskytuje vizualizaci spotřeby energie vašeho vozidla v reálném čase a předpokládané spotřeby energie. Aplikaci Energie spustíte na dotykové obrazovce klepnutím na **Spouštěč aplikací > Energie**. Můžete si vybrat ze dvou typů grafů:

- **Spotřeba:** Zobrazuje, kolik energie Model S spotřeboval za posledních 10, 25 nebo 50 km.

Pokud chcete upravit odhad předpokládaného dojezdu, klepněte na **Dojezd (okamžitá spotřeba)** nebo **Dojezd (průměrná spotřeba)**. Aktuální dojezd používá pro odhad předpokládaného dojezdu pouze několik posledních datových bodů, zatímco průměrný

dojezd používá pro přesnější výpočet předpokládaného dojezdu údaje o spotřebě energie za posledních 10, 25 nebo 50 km.

- **Trasa:** Můžete sledovat množství energie spotřebované během navádění do cíle. Můžete porovnávat aktuální využití energie s původním odhadem. Zelená čára představuje aktuální spotřebu energie, šedá čára předpovězenou spotřebu. Chcete-li změnit úroveň zvětšení, klepněte na ikonu zoomu v pravém horním rohu grafu.

POZNÁMKA: Graf jízdy zobrazuje spotřebu energie, pouze pokud aktuálně využíváte navádění do cíle.

Režim dojezdu

Režim dojezdu (pokud je součástí výbavy) šetří energii omezením výkonu systému klimatizace a vypnutím dekorativního osvětlení. Režim dojezdu zapnete klepnutím na **Ovládací prvky > Řízení > Režim dojezdu**. U modelů s pohonem všech kol je po zapnutí režimu dojezdu optimalizováno také rozdělení točivého momentu mezi motory za účelem zajištění maximálního dojezdu.

Úspora energie

Model S má funkci úspory energie, která snižuje množství spotřebované energie, když Model S nepoužíváte. U novějších modelů je tato funkce automatická, aby zajistila optimální úroveň úspory energie. U starších modelů můžete klepnout na **Ovládací prvky > Zobrazení > Úspora energie** a zvolit některou z následujících možností:

- **VYPNUTO** – Model S automaticky přejde do režimu úspory energie pouze v noci (od 22:00 do 05:00). Spotřeba energie v klidu se může zvýšit.
- **ZAPNUTO** – výrazně menší spotřeba energie, kdykoli Model S nepoužíváte. Doba spuštění přístrojového panelu a funkce Bluetooth může být delší.
- **Vždy připojeno** – udržuje připojení k mobilní síti, když je režim úspory energie aktivní. To umožňuje mobilní aplikaci připojit se k vozu Model S rychleji a poskytuje okamžitý přístup k internetu po nastoupení do vozidla. Spotřebovává se nepatrně více energie.



Načtení nového softwaru

Společnost Tesla aktualizuje software bezdrátově a nepřetržitě poskytuje nové funkce pro váš vůz. Společnost Tesla doporučuje instalovat aktualizace softwaru pro váš vůz při nejbližší možné příležitosti. Chcete-li zajistit rychlou a spolehlivou aktualizaci softwaru, nechte síť Wi-Fi zapnutou a připojenou, kdykoli je to možné. Ve většině případů musí být vozidlo před zahájením aktualizace připojeno k Wi-Fi (viz [Wi-Fi](#)).

Aktualizace softwaru neprobíhají, pokud jsou aktivní následující funkce:

- inteligentní příprava před jízdou
- trvalé zapnutí klimatizace, režim Dog nebo režim Kemp
- režim Sentry Mode

POZNÁMKA: Společnost Tesla také podle potřeby zasílá aktualizace softwaru pomocí mobilního připojení.

⚠ UPOZORNĚNÍ: Během aktualizace softwaru vozidlo nepoužívejte. Funkce vozidla, včetně některých bezpečnostních systémů a otevírání či zavírání dveří nebo oken, mohou být během aktualizace softwaru omezené nebo vypnuté, a mohlo by dojít k poškození vozu.

Když je dostupná aktualizace softwaru, zobrazí se v horní části dotykové obrazovky ikona žlutých hodin. Aktualizace softwaru můžete nainstalovat třemi způsoby:

- Klepnutím na ikonu žlutých hodin zobrazíte obrazovku plánování, které vás vyzve k výběru času instalace aktualizace (**Nastavit čas**) nebo k okamžité instalaci (**Nainstalovat**). Jakmile je aktualizace naplánovaná, změní se barva ikony hodin ze žluté na bílou, dokud se aktualizace nespustí. Naplánovanou dobu aktualizace můžete kdykoli změnit klepnutím na ikonu hodin.
- Pokud chcete zjistit, zda je pro váš vůz dostupná aktualizace, klepněte na **Ovládací prvky > Software**. Pokud je aktualizace dostupná, klepnutím na možnost **K dispozici je aktualizace softwaru** přejdete na obrazovku plánování, jak je uvedeno výše.
- Aktualizace spouštějte pomocí mobilní aplikace Tesla.

POZNÁMKA: Dokončení některých aktualizací softwaru může trvat až tři hodiny. Model S musí mít po dobu aktualizace softwaru zařazenou polohu parkování. Chcete-li zajistit rychlou a spolehlivou aktualizaci softwaru, nechte síť Wi-Fi zapnutou a připojenou vždy, když je to možné (viz [Wi-Fi](#)).

Aktualizace softwaru má dvě fáze:

- **Fáze stahování:** Během této fáze se nová aktualizace bezdrátově odešle do vozidla. Pokud je k dispozici aktualizace softwaru, ale nelze ji stáhnout, protože vozidlo není připojeno k Wi-Fi, v horní části dotykové obrazovky se zobrazí žlutá ikona stahování. Když se vozidlo příště připojí k síti Wi-Fi, dojde k automatickému stažení. Během stahování je ikona stahování zelená. Ačkoli během stahování aktualizace softwaru lze s vozidlem jezdit, v případě přerušení připojení k síti Wi-Fi se stahování přeruší. Když je aktualizace softwaru zcela stažená a připravená k instalaci, v horní části dotykové obrazovky se zobrazí žlutá ikona hodin.
- **Fáze instalace:** Během fáze instalace nelze s vozidlem jezdit. Pokud je vozidlo připojené ke zdroji napájení, nabíjení se zastaví až do dokončení instalace. Instalaci spustíte klepnutím na žlutou ikonu hodin v horní části dotykové obrazovky. Klepnutím na možnost **Nainstalovat** zahájíte instalaci okamžitě nebo klepněte na možnost **Nastavit čas** a zvolte čas zahájení instalace. Pokud naplánujete instalaci aktualizace softwaru na pozdější dobu, barva ikony hodin se změní ze žluté na bílou, dokud se instalace nespustí. Naplánovanou dobu instalace můžete kdykoli změnit klepnutím na ikonu hodin.

POZNÁMKA: Instalace aktualizace softwaru neproběhne, pokud je aktivní režim trvalého zapnutí klimatizace, režim Dog nebo režim Kemp (viz [Trvalé zapnutí klimatizace, režim Dog a režim Kemp](#)).

Předvolby aktualizace softwaru

Společnost Tesla určuje jak, kdy a kde bude zasílat aktualizace do vozidel na základě různých faktorů, které jsou jedinečné pro jednotlivá vydání aktualizací. Můžete si zvolit, jak rychle a často chcete přijímat aktualizace softwaru. Chcete-li změnit nastavení, klepněte na **Ovládací prvky > Software > Předvolby aktualizace softwaru** a vyberte jednu z následujících možností:

- **Standardní:** Aktualizace softwaru obdržíte v běžném časovém rámci po jejich vydání pro váš region a konfiguraci vozidla. Po zpřístupnění nové verze softwaru již tato verze obvykle po určité době běžela na jiných vozidlech zákazníků.
- **Pokročilé:** Nejnovější aktualizace softwaru pro váš region a konfiguraci vozidla obdržíte při nejbližší příležitosti po jejich zpřístupnění. Nezapomeňte, že i když obdržíte aktualizace softwaru při nejbližší příležitosti, nemusíte být mezi prvními vlastníky vozů Tesla, kdo aktualizace obdrží. Výběrem možnosti „Pokročilé“ neregistrujete své vozidlo do programu přednostního přístupu.

POZNÁMKA: Společnost Tesla neprovádí aktualizace softwaru na základě požadavků zákazníků, kteří chtějí nejnovější funkce a vylepšení. Výběr možnosti **Pokročilé** a stálé připojení k Wi-Fi (viz [Wi-Fi](#)) je nejlepším způsobem přijímání nejnovějších aktualizací softwaru.



POZNÁMKA: Obrazovka aktualizace softwaru se bude zobrazovat až do dokončení instalace aktualizace. Aktualizace softwaru je třeba instalovat ihned, jakmile jsou k dispozici. Na žádné škody související s neprovedenou aktualizací softwaru se nevztahuje záruka. Neprovedení či odmítnutí aktualizace může mít za následek nepřístupnost některých funkcí vozidla a nekompatibilitu se zařízeními digitálních médií.

POZNÁMKA: Společnost Tesla může v rámci běžné diagnostiky, oprav a údržby během servisu aktualizovat nebo přeinstalovat software vozidla.

POZNÁMKA: Návrat k předchozí verzi softwaru není možný.

Pokud se na dotykové obrazovce zobrazí zpráva o nedokončení aktualizace softwaru, obraťte se na společnost Tesla.

Nabíjení

Pokud se Model S při zahájení aktualizace softwaru nabíjí, je nabíjení zastaveno. Nabíjení bude automaticky pokračovat po dokončení aktualizace softwaru. Pokud s vozem Model S v době plánované aktualizace jedete, aktualizace se zruší a je třeba ji naplánovat znovu.

Zobrazení poznámek k verzi

Po dokončení aktualizace softwaru získáte informace o nových funkcích v poznámkách k verzi zobrazených na dotykové obrazovce. Poznámky k aktuální verzi softwaru vozidla lze kdykoli zobrazit klepnutím na **Ovládací prvky** > **Software** > **Poznámky k verzi**.

Společnost Tesla důrazně doporučuje přečíst všechny poznámky k verzi. Mohou obsahovat důležité bezpečnostní informace nebo pokyny k obsluze vašeho vozu Model S.



Intervaly údržby vozidla

Servisní intervaly

V zájmu zajištění spolehlivosti a výkonnosti vozu Model S společnost Tesla doporučuje provádět následující servisní úkony v pravidelných intervalech.

Další postupy pro provádění údržby svépomocí a podrobnější informace jsou uvedeny v části <https://www.tesla.com/support/do-it-yourself-guides>.

Další informace o upozorněních ve vozidle jsou uvedeny v části [Odstraňování problémů - výstrahy](#).

- Kontrola brzdové kapaliny každé 4 roky (v případě potřeby proveďte výměnu)**.
- Výměna vysoušeče klimatizace každé 2 roky.
- Výměna kabinového vzduchového filtru každé 2 roky.
- Výměna filtrů HEPA každé 3 roky.
- Čištění a mazání brzdových třmenů každý rok nebo každých 12 500 mil (20 000 km) při provozu v oblastech, kde se v zimě solí vozovka.
- Vzájemná záměna pneumatik každých 10 000 km nebo pokud se hloubka vzorku liší o 1,5 mm nebo více, podle toho, co nastane dříve.

**Při intenzivním používání brzd během tažení vozidla, jízdy v horském terénu nebo jízdy s důrazem na výkon – zejména u vozidel provozovaných v horkém a vlhkém podnebí – mohou být nutné častější kontroly a výměny brzdové kapaliny.

POZNÁMKA: Na žádná poškození způsobená otevřením nádržky chladicí kapaliny akumulátoru se nevztahuje záruka.

POZNÁMKA: Výše uvedené intervaly platí pro normální jízdní styl a podmínky. V závislosti na různých okolnostech, jako jsou jízdní styl, účel použití vozidla, podmínky prostředí atd. může být nutné provádět výše uvedené servisní úkony častěji nebo méně často než ve stanoveném intervalu. Výše uvedený seznam by rovněž neměl být považován za úplný a nezahrnuje spotřební díly, jako jsou stěrače čelního skla, brzdové destičky, nízkonapěťový akumulátor atd.

POZNÁMKA: Na poškození nebo závady způsobené údržbou nebo opravami provedenými technikou bez certifikace společnosti Tesla se nevztahuje záruka.

Plánování návštěvy servisu

Plánování návštěvy servisu pomocí mobilní aplikace je snadné. Po klepnutí na možnost **Naplánovat servis** vyberte typ požadovaného servisního zásahu a poté postupujte podle pokynů v mobilní aplikaci. Poskytněte co nejvíce souborů/informací, například:

- Fotografie, záznamy zvuku nebo videa
- Data, časy a časové zóny, ve kterých k problému došlo

- Zemi a místo použití
- Přibližnou rychlost vozidla (v příslušných případech)
- Podmínky prostředí (sněžení, déšť, chladné počasí atd.)
- Název a typ silnice (v příslušných případech)
- Kvalitu značení pruhů (v příslušných případech)
- Příslušná nastavení vozidla
- Specifické projevy

Další informace týkající se plánování návštěvy servisu jsou uvedeny na adrese <https://www.tesla.com/support/service-visits>.

Denní kontroly

- Zkontrolujte úroveň nabití akumulátoru na přístrojovém panelu nebo v mobilní aplikaci.
- Zkontrolujte stav a tlak jednotlivých pneumatik (viz [Péče o pneumatiky a údržba](#)).
- Zkontrolujte funkci všech vnějších světel, houkačky, ukazatelů směru, stěračů a ostřikovačů.
- Zkontrolujte, zda se na dotykové obrazovce nebo přístrojovém panelu nezobrazují neočekávané kontroly nebo výstrahy.
- Zkontrolujte funkci brzd, včetně parkovací brzdy.

POZNÁMKA: Jelikož Model S využívá regenerativní brzdění (viz [Regenerativní brzdění](#)), brzdové destičky jsou obvykle používány méně často než u tradičních brzdových systémů. Společnost Tesla doporučuje často sešlapovat brzdový pedál, aby se aktivovaly mechanické brzdy, vysušily se brzdové destičky a kotouče a zabránilo se tak korozi a hromadění rzi.

- Zkontrolujte funkci bezpečnostních pásů (viz [Bezpečnostní pásy](#)).
- Zkontrolujte, zda pod vozem Model S není nezvyklé množství uniklé kapaliny, což by mohlo signalizovat netěsnost. Vytvoření malé kaluže vody pod vozem je normální (je způsobené procesem odvlhčování systémem klimatizace).
- Chcete-li předejít poškození exteriéru, prohlédněte vnější povrch vozu Model S a neprodleně odstraňte veškeré korozivní látky (například ptačí trus, pryskyřici ze stromů, dehtové skvrny, mrtvý hmyz, popílek apod.) (viz [Čištění](#)).

Měsíční kontroly

- Zkontrolujte hladinu kapaliny ostřikovače čelního skla a v případě potřeby kapalinu doplňte (viz [Doplňování kapaliny ostřikovačů čelního skla](#)).
- Zkontrolujte správnou funkci systému klimatizace (viz [Ovládání klimatizace](#)).



POZNÁMKA: Kromě ochlazování interiéru ochlazuje kompresor klimatizace také akumulátor. Z tohoto důvodu se může v horkém počasí kompresor klimatizace zapnout, i když jste ho vypnuli. Takové chování je normální, protože prioritou systému je zajistit, aby teplota akumulátoru zůstala v optimálním rozsahu, který přispívá k prodloužení životnosti a optimálnímu výkonu akumulátoru. I když Model S nepoužíváte, můžete slyšet pískavý zvuk nebo cirkulující vodu. Tyto zvuky jsou normální a ozývají se tehdy, když se zapnou interní chladicí systémy za účelem podpory různých funkcí vozidla, jako je například údržba nízké napětí akumulátoru či vyrovnávání teploty vysokonapěťového akumulátoru.

! UPOZORNĚNÍ: Pokud si všimnete výrazného nebo prudkého poklesu hladiny kapalin nebo nerovnoměrného opotřebení pneumatik, neprodleně se obraťte na společnost Tesla.

Intervaly výměny kapalin

Hladinu chladicí kapaliny akumulátoru a brzdové kapaliny smí kontrolovat pouze Tesla nebo profesionální autoopravna. Konkrétní servisní informace jsou uvedeny v servisní příručce.

- **Chladicí kapalina akumulátoru:** Chladicí kapalinu akumulátoru není zpravidla nutné během životnosti vozidla vyměňovat.

POZNÁMKA: Na žádná poškození způsobená otevřením nádržky chladicí kapaliny akumulátoru se nevztahuje záruka.

- **Brzdová kapalina:** Brzdovou kapalinu nedoplňujte.

Software

Aktualizace softwaru je důležitá k zajištění správné činnosti a odpovídající životnosti součástí vozidla. Aktualizace softwaru instalujte co nejdříve. Viz [Aktualizace softwaru](#).

Společnost Tesla může v rámci běžné diagnostiky, oprav a údržby během servisu aktualizovat nebo přeinstalovat software vozidla.

Vysoké napětí – bezpečnost

Váš Model S byl navržen a vyroben s důrazem na bezpečnost. Je nicméně důležité dbát na bezpečnostní opatření a zamezit tak možnosti úrazu vysokonapěťovým systémem:

- Přečtěte si a dodržujte všechny pokyny uvedené na štítcích připevněných na vozu Model S. Štítky jsou zde pro vaši bezpečnost.

- Vysokonapěťový systém neobsahuje žádné součásti opravitelné uživatelem. Nerozebírejte, nedemontujte ani nevyměňujte žádné součásti, kabely či konektory vysokonapěťového systému. Vysokonapěťové kabely mají pro snadnou identifikaci oranžovou barvu.
- Pokud se stane nehoda, nedotýkejte se žádné vysokonapěťové kabeláže, konektorů či součástí připojených ke kabeláži.
- V nepravděpodobném případě vzniku požáru neprodleně kontaktujte místní hasičský záchranný sbor.

! UPOZORNĚNÍ: Před prováděním prací pod vozem Model S vždy odpojte nabíjecí kabel, a to i pokud neprobíhá nabíjení.

! UPOZORNĚNÍ: Udržujte ruce a součásti oděvu v dostatečné vzdálenosti od chladicích ventilátorů. Některé ventilátory jsou v provozu, i když je vypnuté napájení vozu Model S.

! UPOZORNĚNÍ: Některé kapaliny (elektrolyt akumulátoru, chladicí kapalina akumulátoru, brzdová kapalina, aditiva do ostřikovače čelního skla apod.) použité ve vozidlech jsou toxické a nesmí se vdechovat, spolknout či přijít do kontaktu s otevřenou ránou. Pro vlastní bezpečnost vždy prostudujte pokyny uvedené na nádobách s kapalinami a těmito pokyny se řiďte.



Zobrazení tlaku v pneumatikách

Výběrem možnosti **Stav vozu** (viz [Používání levých tlačítek na volantu](#) nebo [Používání pravých tlačítek na volantu](#)) pomocí pravého nebo levého tlačítka volant lze na přístrojovém panelu zobrazit tlak v pneumatikách. Ve vizualizaci vozu se zobrazuje tlak v jednotlivých pneumatikách spolu s časem posledního měření tlaku. Klepnutím na **Ovládací prvky > Zobrazení > Tlak v pneumatikách** můžete vybrat, zda chcete tlak v pneumatikách zobrazit pomocí jednotek bar nebo psi.

Tlak v pneumatikách lze zobrazit také v mobilní aplikaci Tesla.

POZNÁMKA: Než se ve vizualizaci zobrazí hodnoty tlaku v pneumatikách, může být nutné ujet krátkou vzdálenost.

Udržování tlaku v pneumatikách

Udržujte pneumatiky nahuštěné na hodnoty tlaku uvedené na štítku s informacemi o pneumatikách, i pokud se liší od tlaku vyznačeného přímo na pneumatice. Štítek s informacemi o pneumatikách a zatížení je na středním sloupku a je vidět po otevření dveří řidiče.



Pokud je jedna či více pneumatik podhuštěná nebo přehuštěná, upozorňuje na tento stav kontrolka tlaku v pneumatikách na přístrojovém panelu.

Kontrolka tlaku v pneumatikách se nevyepne bezprostředně po úpravě tlaku v pneumatice. Po nahuštění pneumatiky na doporučený tlak je třeba krátce jet rychlostí vyšší než 25 km/h, aby se aktivoval systém sledování tlaku v pneumatikách (TPMS), který kontrolku tlaku v pneumatikách vypne.

Pokud kontrolka při každém zapnutí napájení vozu Model S bliká po dobu jedné minuty, je detekována porucha systému TPMS (viz [Porucha systému TPMS](#)).

POZNÁMKA: Při nízkých okolních teplotách klesá tlak v pneumatikách. Pokud se rozsvítí kontrolka systému TPMS, pneumatiky před jízdou nahuštěte. Při poklesu venkovní teploty o 6° C klesne tlak v pneumatikách o 1 PSI. Správný tlak v pneumatikách pomáhá chránit pneumatiky při jízdě po nerovném povrchu a optimalizuje dojezdovou vzdálenost.



UPOZORNĚNÍ: Podhuštění je nejběžnější příčinou defektu pneumatik a může způsobit přehřátí pneumatiky a následně závažné popraskání, oddělení běhounu nebo prasknutí pneumatiky, které ve většině případů vede ke ztrátě kontroly nad vozidlem a zvyšuje riziko zranění. Podhuštění také zkracuje dojezd vozidla a životnost běhounu pneumatiky.



UPOZORNĚNÍ: Tlak kontrolujte ve studených pneumatikách pomocí přesného tlakoměru. K tomu, aby hodnotu tlaku v pneumatice ovlivnilo její zahřátí, stačí ujet pouze 1,6 km. Tlak v pneumatikách může také ovlivnit parkování vozidla na přímém slunci nebo v horkém počasí. Pokud je třeba zkontrolovat zahřáté pneumatiky, očekávejte vyšší tlak. Pokud se snažíte dosáhnout tlaku doporučeného pro studené pneumatiky, nevypouštějte ze zahřátých pneumatik vzduch. Pokud je v horké pneumatice tlak doporučený pro huštění studené pneumatiky nebo nižší, je pneumatika nebezpečně podhuštěná.

Kontrola a nastavení tlaku v pneumatikách

Pneumatiky musí být studené a Model S musí nejméně tři hodiny stát. Postupujte podle následujících pokynů:

1. Doporučené hodnoty tlaku v pneumatikách jsou uvedeny na štítku s informacemi o pneumatikách, který se nachází na středním sloupku na straně řidiče.
 2. Sejměte čepičku ventilku.
 3. Pevně přitiskněte přesný tlakoměr na ventilek a změřte tlak v pneumatice.
 4. Podle potřeby pneumatiku dohustěte nebo z ní vypusťte vzduch, aby tlak odpovídal doporučené hodnotě.
- POZNÁMKA:** Vzduch lze vypustit stisknutím kovového dřívku ve středu ventilku.
5. Hodnotu tlaku v pneumatice znovu zkontrolujte přesným tlakoměrem.
 6. Podle potřeby zopakujte kroky 3 a 4, dokud není tlak v pneumatice správný.
 7. Vraťte čepičku ventilku na místo, čímž zabráníte vniknutí nečistot. Pravidelně kontrolujte ventilek z hlediska poškození a netěsnosti.



Kontrola a údržba pneumatik

Pravidelně kontrolujte, zda se na běhounu a bočnicích nevyskytují deformace (vyboulení), cizí předměty, zářezy nebo zda se neprojevuje opotřebení.

⚠ UPOZORNĚNÍ: S vozem Model S nejezděte, pokud je kterákoli pneumatika poškozená, nadměrně opotřebovaná nebo nahuštěná na nesprávný tlak. Pravidelně kontrolujte pneumatiky z hlediska opotřebení a výskytu zářezů či vyboulení. Rovněž zkontrolujte, zda není obnažena kordová vrstva.

Opotřebení pneumatik

Pro správný výkon pneumatiky je důležitá dostatečná hloubka vzorku. U pneumatik s hloubkou vzorku méně než 3 mm je za mokra pravděpodobnější akvaplaning a pneumatiky by neměly být používány. Pneumatiky s hloubkou vzorku méně než 4 mm nepodávají dobrý výkon ve sněhu a rozbředlém sněhu a v zimě by neměly být používány.

Model S je z výroby vybaven pneumatikami s indikátory opotřebení, které jsou součástí vzorku. Jakmile je vzorek opotřebován na 3 mm, začnou být indikátory vidět na povrchu vzorku. Projevují se jako souvislý pás gumy v celé šířce pneumatiky. Pro optimální výkon a bezpečnost doporučuje společnost Tesla výměnu pneumatik předtím, než jsou viditelné indikátory opotřebení.

Chcete-li zlepšit jízdní vlastnosti vozu a minimalizovat riziko vzniku aquaplaningu za mokra, namontujte pneumatiky s hlubším vzorkem na zadní nápravu.

Vzájemná záměna pneumatik, vyvážení a geometrie kol

Společnost Tesla doporučuje vzájemně zaměňovat pneumatiky každých 10 000 km nebo pokud se hloubka vzorku liší o 1,5 mm nebo více, podle toho, co nastane dříve.

Střídání pneumatik je důležitou součástí údržby pneumatik. Pomáhá zajistit rovnoměrné opotřebení vzorku, což zlepšuje celkovou kvalitu pneumatiky, snižuje hluk od vozovky a maximalizuje životnost pneumatiky.

U vozů s různými velikostmi kol na přední a zadní nápravě a nesměrovými pneumatikami lze pneumatiky vzájemně stranově zaměňovat (zleva doprava), ale nelze zaměňovat přední pneumatiky za zadní a naopak, protože jejich rozměry se liší. Výměna pneumatik z jedné strany vozu na druhou může prodloužit životnost vzorku tím, že se změní směr otáčení jednotlivých pneumatik a rovnoměrně se opotřebovává rameno běhounu.

Nevyvážená kola (která se někdy projevují vibracemi přenášenými do volant) ovlivňují jízdní vlastnosti vozidla a životnost pneumatik. Nevyvážená kola může způsobit pouhé pravidelné používání vozu. Z tohoto důvodu je nutné kola nechat podle potřeby vyvážit.

Pokud je opotřebení pneumatik nepravidelné (pouze jedna strana pneumatiky) nebo nadměrné, zkontrolujte geometrii kol.

Defekt pneumatik

Defekt vede ke ztrátě tlaku v pneumatice, proto je důležité pravidelně kontrolovat tlak v pneumatikách. Pneumatiky s defektem co nejdříve trvale opravte nebo vyměňte.

Bezdušové pneumatiky nemusí při proražení ztrácet tlak v případě, že v nich předmět zůstane zaklíněn. Pokud však při jízdě cítíte náhlé vibrace nebo snížení kvality jízdy nebo máte podezření, že je pneumatika poškozená, neprodleně snižte rychlost. Jeďte pomalu, vyhněte se prudkému brzdění a změnám směru a vozidlo zastavte, jakmile je to bezpečné. Zařídte převoz vozu Model S do servisního centra Tesla nebo blízkého pneuservisu.

POZNÁMKA: V některých případech lze dočasně opravit malé defekty pneumatik (menší než 6 mm) pomocí volitelné sady na opravu pneumatik, která je k dostání u společnosti Tesla. Umožní to pomalou jízdu vozem Model S do servisu Tesla nebo blízkého pneuservisu.

⚠ UPOZORNĚNÍ: S proraženou neopravenou pneumatikou nejezděte ani v případě, že defekt nezpůsobil ztrátu tlaku v pneumatice. Proražená pneumatika může kdykoli ztratit tlak.

Zploštění pneumatik

Pokud Model S dlouho stojí, může dojít ke zploštění pneumatik. Při jízdě vozem Model S může zploštění způsobovat vibrace, které postupně odezní s tím, jak se pneumatiky zahřívají a získávají původní tvar.

Chcete-li zabránit zploštění pneumatik při odstavení vozu, nahustěte pneumatiky na maximální tlak uvedený na boku pneumatiky. Před jízdou pak vypusťte vzduch a nastavte tlak v pneumatice na doporučenou hodnotu.

Prodloužení životnosti pneumatik

Chcete-li prodloužit životnost pneumatik, udržujte doporučený tlak, dodržujte omezení rychlosti a doporučené rychlosti a vyhněte se následujícím situacím:

- Prudké rozjezdy nebo zrychlování.
- Prudké zatáčení a brzdění.
- Výmoly a předměty na silnici.
- Nárazy na obrubník při parkování.



Péče o pneumatiky a údržba

- Znečištění pneumatik kapalinami, které je mohou poškodit.

Výměna pneumatik a kol

Pneumatiky časem degradují v důsledku vlivu ultrafialového záření, extrémních teplot, vysokého zatížení a stavu okolního prostředí. Doporučujeme pneumatiky měnit vždy po šesti letech nebo podle potřeby dříve, i když hloubka vzorku splňuje limit.

Jakmile dojde k opotřeбенí pneumatik, vyměňte všechny čtyři najednou. Vyberte pneumatiky schválené společností Tesla, které jsou navrženy konkrétně pro vaše vozidlo. Většina pneumatik schválených společností Tesla je označena specifikací Tx (např. T0, T1, T2). Pneumatiky schválené společností Tesla jsou navrženy tak, aby snižovaly hluk od vozovky a poskytovaly optimální ovladatelnost, jízdní vlastnosti a dojezd. Informace vám poskytne servisní oddělení společnosti Tesla.

Když je třeba pneumatiky vyměnit dříve, například kvůli defektu, doporučujeme vyměnit obě pneumatiky na nápravě, pokud je rozdíl hloubky vzorku stávající a nové pneumatiky větší než 1,5 mm. Při výměně pneumatik je důležité dodržet značku a model starších pneumatik. Pokud mají všechny čtyři pneumatiky stejný rozměr, nový pár pneumatik umístěte vždy na zadní nápravu. Po výměně pneumatiky nechte kolo vždy vyvážit. Další doporučení získáte od profesionálních prodejců pneumatik a pneuservisů. Po výměně nebo opravě pneumatiky může trvat až 24 hodin, než lubrikant pro montáž pneumatik úplně zaschne a pneumatika zcela přilne k ráfku. Během této doby se vyvarujte prudkému zrychlování, aby nedošlo k posunutí pneumatiky na ráfku.

POZNÁMKA: Bez ohledu na počet vyměňovaných pneumatik je doporučeno vyměnit celou sadu pneumatik, aby byl zajištěn optimální výkon.

Pokud jsou použity jiné než uvedené pneumatiky, zkontrolujte, zda se označení zatížení a rychlosti na pneumatice (viz [Vysvětlivky k označení pneumatik](#)) rovná nebo je vyšší než hodnoty původních pneumatik.

Specifikace originálních kol a pneumatik nainstalovaných na voze Model S jsou uvedeny v části [Kola a pneumatiky](#).

Po výměně kola je třeba resetovat snímače TPMS (systému sledování tlaku v pneumatikách), aby poskytovaly přesná upozornění v případě podhuštění nebo přehuštění pneumatik (viz [Resetování snímačů systému TPMS](#)).

- UPOZORNĚNÍ:** V zájmu vlastní bezpečnosti používejte pouze pneumatiky a kola odpovídající původním specifikacím. Pneumatiky neodpovídající původním specifikacím mohou negativně ovlivnit funkci systému TPMS.

- UPOZORNĚNÍ:** Nikdy nepřekračujte rychlostní index pneumatik. Rychlostní index je uveden na boku pneumatiky (viz [Vysvětlivky k označení pneumatik](#)).

Asymetrické pneumatiky

Model S je vybaven asymetrickými pneumatikami a při montáži na kolo je třeba zajistit, aby ven směřovala správná strana. Vnější strana pneumatiky je označena slovem **OUTSIDE**. Při instalaci nových pneumatik zkontrolujte, zda jsou na kolech správně nasazeny.



- UPOZORNĚNÍ:** Pokud pneumatiky nejsou na kolech nasazeny správně, výrazně se zhoršuje jízdní stabilita.

Sejmutí a nasazení aerodynamických krytů

Pokud je Model S vybaven aerodynamickými kryty, je nutné je za účelem přístupu k maticím kol sejmut.

Postup sejmutí aerodynamického krytu:

1. Pevně uchopte aerodynamický kryt oběma rukama.
2. Uvolněte upevňovací spony přitážením aerodynamického krytu směrem k sobě.

Postup nasazení aerodynamického krytu:

1. Nastavte vybrání v aerodynamickém krytu proti ventilku.
2. Silným zatlačením na střed krytu jej zajistíte a poté silně zatlačte na každý paprsek po obvodu krytu. Možná bude nutné přidržet opačnou stranu krytu, dokud nebudou všechny paprsky zajištěny.
3. Pevně zatlačte na střed krytu rukama, abyste se ujistili, že je zajištěn (do krytu ale nebouchejte).
4. Nakonec se krátkým zatažením za každý paprsek ujistíte, že pevně drží na místě.

- POZOR:** Před jízdou zkontrolujte, zda je aerodynamický kryt dobře nasazen, aby během jízdy neodpadl.



Konfigurace kol

Po instalaci nových kol nebo výměně za jiný rozměr aktualizujte konfiguraci kol vozu klepnutím na **Ovládací prvky > Servis > Kola a pneumatiky > Kola**. To umožní vozu Model S zjistit konfiguraci nových kol a poskytovat přesnější aktualizace stavu vašeho vozu. Z rozevírací nabídky vyberte kolo, které nejlépe odpovídá novým kolům, která chcete nainstalovat na svůj Model S. Volba nových kol v konfiguraci kol také změní kola, která se zobrazují na avatara vašeho vozidla na dotykové obrazovce.

Zkontrolujte, zda je váš vůz vybaven různými velikostmi kol na přední a zadní nápravě. To znamená, že přední a zadní kola mají rozdílné rozměry. Podle označení na bocích předních a zadních pneumatik zkontrolujte, zda jsou stejné nebo mají různé rozměry. Pokud mají kola na přední a zadní nápravě různé velikosti, věnujte velkou pozornost tomu, aby byla nová kola nainstalována stejným způsobem jako původní kola.

POZNÁMKA: Změna konfigurace kol vozidla může mít vliv na odhad dojezdu, úroveň výstrahy tlaku v pneumatikách a vzhled vozu.

! UPOZORNĚNÍ: Při instalaci nebo výměně kol použijte pouze kola schválená společností Tesla. Používání kol jiných než schválených společností Tesla může mít za následek závažné poškození. Společnost Tesla neodpovídá za žádné poškození způsobené koly neschválenými společností Tesla.

Sledování tlaku v pneumatikách

Všechny pneumatiky je třeba každý měsíc zkontrolovat. Musí být studené a nahuštěné na doporučené hodnoty tlaku uvedené na štítku s informacemi o pneumatikách na sloupku dveří na straně řidiče (viz [Udržování tlaku v pneumatikách](#)). Pokud je vozidlo vybaveno pneumatikami jiných rozměrů, než které jsou uvedeny na štítku vozidla nebo štítku s informacemi o huštění pneumatik, zjistěte správný tlak huštění pro tyto pneumatiky.

Vozidlo bylo vybaveno bezpečnostní funkcí, systémem TPMS, který zobrazuje tlak v pneumatikách (upozornění na tlak v pneumatikách) na přístrojovém panelu v případě, že je některá z pneumatik výrazně podhuštěná nebo přehuštěná. Pokud se rozsvítí výstražná kontrolka tlaku v pneumatikách na přístrojovém panelu, co nejdříve zastavte, zkontrolujte pneumatiky a nahustěte je na správný tlak (viz [Udržování tlaku v pneumatikách](#)). Jízda na výrazně podhuštěných pneumatikách způsobuje jejich přehřátí a může vést k defektu. Podhuštění rovněž zkracuje dojezdovou vzdálenost a životnost běhounu a může ovlivnit jízdní vlastnosti vozidla i jeho schopnost zastavit.



Pokud Model S zjistí poruchu systému TPMS, pak kontrolka bliká po dobu jedné minuty při každém zapnutí napájení vozu Model S.

POZNÁMKA: Funkci systému TPMS může negativně ovlivnit instalace příslušenství, které nebylo schváleno společností Tesla.

! UPOZORNĚNÍ: Systém TPMS nenahrazuje správnou údržbu pneumatik zahrnující manuální kontrolu tlaku v pneumatikách či pravidelné kontroly stavu pneumatik. Řidič odpovídá za udržování správného tlaku v pneumatikách, i když podhuštění nebo přehuštění nedosáhlo úrovně nutné ke spuštění upozornění systémem TPMS na přístrojovém panelu.

Resetování snímačů systému TPMS

Po výměně jednoho nebo více kol (nikoli však po výměně pneumatiky nebo vzájemné záměně kol) je třeba resetovat snímače TPMS, aby poskytovali přesná upozornění na tlak v pneumatikách.

U novějších verzí vozů Model S se snímače TPMS resetují automaticky při jízdě rychlostí vyšší než 25 km/h trvající déle než 10 minut. U starších verzí postupujte podle následujících pokynů:

1. Nahustěte všechny pneumatiky na doporučené hodnoty tlaku uvedené na štítku s informacemi o pneumatikách na sloupku dveří.
2. Připravte se na 10minutovou jízdu a poté klepněte na **Ovládací prvky > Servis > Resetování snímačů TPMS**.
3. Postupujte podle pokynů na obrazovce.



POZOR: Výběr nesprávného rozměru kola může zapříčinit signalizaci falešných upozornění na tlak v pneumatikách. Pokud se zobrazí upozornění na tlak v pneumatikách, vystupte z vozu, zavřete zadní zavazadlový prostor a všechny dveře, počkejte, až dotyková obrazovka ztmavne, znovu nastupte, ověřte, že je vybrán správný rozměr kola, a klepněte na **Resetování snímačů TPMS**.

POZNÁMKA: U některých starších verzí vozů Model S může při změně kol na rozměr 21" systém TPMS generovat falešná upozornění na tlak v pneumatikách. Předějte Model S do servisního centra Tesla k provedení dalších nastavení.



UPOZORNĚNÍ: Nepokoušejte se vymazat upozornění na tlak v pneumatikách resetováním snímačů TPMS.



Výměna snímače pneumatiky

Pokud se často zobrazuje kontrolka upozornění na tlak v pneumatikách, obraťte se na společnost Tesla, která určí, zda je třeba snímač pneumatiky vyměnit. Pokud opravy nebo výměnu pneumatik provádí jiné zařízení než servisní centrum Tesla, nemusí snímač pneumatiky fungovat, dokud společnost Tesla neprovede jeho nastavení.

Porucha systému TPMS

Model S je rovněž vybaven kontrolkou poruchy systému TPMS, která signalizuje, že systém nepracuje správně.



Kontrolka poruchy systému TPMS je kombinovaná s kontrolkou tlaku v pneumatikách. Pokud systém detekuje poruchu, kontrolka bliká přibližně jednu minutu a poté zůstane svítit trvale. Tato sekvence se opakuje při každém následujícím nastartování vozidla, dokud existuje porucha. Pokud je zapnutá kontrolka poruchy systému TPMS, systém nemusí být schopen správně určit nebo signalizovat podhuštěné nebo přehuštěné pneumatiky.

Poruchy systému TPMS mohou nastat z mnoha důvodů, např. po montáži náhradních nebo jiných pneumatik či kol, které brání správné funkci. Vždy zkontrolujte kontrolku poruchy systému TPMS po výměně jedné či více pneumatik nebo kol na vozidle a zkontrolujte, zda výměna pneumatiky nebo kola umožňuje i nadále správnou funkci systému TPMS.

POZNÁMKA: Pokud byla pneumatika vyměněna nebo opravena pomocí jiného prostředku na utěsnění pneumatik, než který je dostupný u společnosti Tesla, a je detekován nízký tlak v pneumatice, je možné, že byl poškozen snímač pneumatiky. Obráťte se na společnost Tesla a nechte poruchu co nejdříve odstranit.

Sezónní typy pneumatiky

Porozumění typu pneumatik

Typ originálních pneumatik, kterými je váš vůz vybaven, závisí na modelu vozu a oblasti prodeje. Je důležité znát schopnosti pneumatik vozidla a vědět, zda jsou vhodné pro jízdu v letním, nebo zimním období, či pro celoroční provoz. Podívejte se na bok pneumatiky, kde zjistíte informace o výkonové charakteristice pneumatiky (viz [Vysvětlivky k označení pneumatik](#)).

Letní a celoroční pneumatiky

Letní a celoroční pneumatiky nabízejí maximální výkon na suché a mokré silnici, nejsou však navrženy, aby podávaly dobrý výkon v zimě. Celoroční pneumatiky nabízejí dostatečnou trakci ve většině podmínek v průběhu celého roku, ale na sněhu nebo ledu nemusí poskytovat stejnou úroveň trakce jako zimní pneumatiky. Celoroční pneumatiky lze identifikovat podle nápisu „ALL SEASON“ nebo „M+S“ na boku pneumatiky.

Pro jízdu za nízkých teplot nebo na silnici, na které může být sníh nebo led, doporučuje společnost Tesla používat zimní pneumatiky. Pokud není vůz vybaven zimními pneumatikami, doporučení ohledně zimních pneumatik vám ochotně poskytne společnost Tesla.



UPOZORNĚNÍ: Za nízkých teplot a na sněhu či ledu nezajišťují letní ani celoroční pneumatiky dostatečnou trakci. Výběr a instalace vhodných pneumatik pro zimní podmínky je důležitá k zajištění bezpečnosti a optimálního výkonu vozu Model S.

Zimní pneumatiky

Ke zvýšení trakce na sněhu a ledu používejte zimní pneumatiky. Při instalaci zimních pneumatik vždy instalujte celou sadu čtyř pneumatik současně. Zimní pneumatiky musí mít na všech čtyřech kolech stejný průměr, konstrukci, vzorek a musí být od stejné značky. Doporučení ohledně zimních pneumatik vám ochotně poskytne společnost Tesla.



Zimní pneumatiky lze identifikovat podle symbolu hor a sněhové vločky na boku pneumatiky.

Při jízdě se zimními pneumatikami se může zvýšit hluchost, zkrátit životnost běhounu a snížit trakce na suché silnici.

Pokud jsou součástí výbavy zimní pneumatiky, přečtěte si informace na výstražném štítku pneumatik na sloupku dveří.



Jízda při nízkých teplotách

Výkon pneumatiky se snižuje za nízkých teplot, snižuje se přilnavost a zvyšuje náchylnost k poškození způsobenými nárazy. Pneumatiky pro vyšší výkon (pro použití v létě) mají při teplotách pod 5 °C nižší trakci a jejich použití na sněhu / ledu se nedoporučuje. Pneumatiky pro vyšší výkon mohou za nízkých teplot



dočasně ztvrdnout, což může vést ke zvýšení jejich hlučnosti během několika prvních kilometrů, než se zahřejí.



POZOR: Ověřte, že sněhové řetězy nemohou přijít do kontaktu se součástmi systému odpružení či brzdovým vedením. Pokud slyšíte, že řetězy vydávají neobvyklý zvuk signalizující kontakt s vozem Model S, ihned zastavte a zjistěte příčinu.

Používání sněhových řetězů

Společnost Tesla testovala a schválila následující řetězy určené k nasazení na pneumatiky (označované také jako sněhové řetězy) za účelem zvýšení trakce při jízdě ve sněhu. Tyto řetězy lze instalovat pouze na zadní pneumatiky. Schválené sněhové řetězy lze zakoupit u společnosti Tesla.

Rozměr pneumatiky	Doporučený řetěz
19"	KONIG K-SUMMIT K45

Nepoužívejte sněhové řetězy na 21" pneumatikách.

Při instalaci sněhových řetězů postupujte podle pokynů a upozornění výrobce. Na pneumatiky je instalujte rovnoměrně a co nejtěsněji je to možné.

Při použití sněhových řetězů:

- Před každým použitím sněhových řetězů zkontrolujte, zda nemají poškozené články a spojovací prvky.
- Nastavte vzduchové odpružení (pokud je součástí výbavy) na možnost Standardní a vypněte nastavení **Nastavit výchozí výšku při jízdě na hodnotu NÍZKÁ** (viz [Vzduchové odpružení](#)).
- Omezte zatížení vozu Model S (výrazné zatížení může snížit mezeru mezi pneumatikami a karoserií).
- Nejezděte s vozidlem, pokud sněhové řetězy nejsou správně instalovány.
- Jedte pomalu. Nepřekračujte rychlost 48 km/h.
- Odstraňte sněhové řetězy ihned, jakmile to podmínky dovolí.

POZNÁMKA: V některých jurisdikcích jsou sněhové řetězy zakázány. Před instalací sněhových řetězů se seznamte s místními předpisy.



POZOR: Chcete-li předejít poškození, vzduchové odpružení (pokud je součástí výbavy) nechte nastavené na možnost **Střední**.



POZOR: Použití jiných než doporučených sněhových řetězů nebo použití sněhových řetězů na pneumatikách jiných rozměrů může poškodit systém odpružení, karoserii, kola nebo brzdové vedení. Poškození způsobená použitím jiných než doporučených sněhových řetězů nebo nesprávnou instalací řetězů nejsou kryta zárukou.



POZOR: Nepoužívejte sněhové řetězy na předních pneumatikách.



POZOR: Nikdy nesnižujte tlak v pneumatikách za účelem snadnějšího nasazení řetězů. Po opětovném zvýšení tlaku mohou být řetězy na pneumatice příliš těsně a způsobit její poškození.

Čištění exteriéru

Chcete-li předejít poškození laku, ihned z laku odstraňte korozivní látky (ptačí výkaly, pryskyřici ze stromů, mrtvý hmyz, dehtové skvrny, posypovou sůl, popílek apod.). Nečekejte, až bude vhodná doba umýt Model S celý. V nezbytném případě můžete dehtové a mastné skvrny odstranit denaturovaným alkoholem a ihned poté alkohol smýt vodou a čisticím prostředkem bez detergentních přísad.

Udržujte vnější kamery čisté, nezakryté a odstraňte případnou kondenzaci. Tyto látky mohou způsobit nezřetelný obraz nebo nefunkčnost systému Autopilot a bezpečnostních funkcí (viz [Čištění kamery](#)).

Při mytí vnějšího povrchu vozu Model S dodržujte následující postup:

1. Důkladně opláchněte

Před mytím opláchněte hadicí z vozidla nečistoty a prach. Smyjte nahromaděné bláto z míst, která se snadno zanášejí (například podběhy kol a spáry mezi panely). Pokud byla vozovka ošetřena posypovou solí (v zimním období), důkladně opláchněte veškerou sůl ze spodní části vozidla, podběhů kol a brzd.

2. Ruční mytí

Model S myjte ručně měkkým, čistým hadříkem a studenou nebo vlažnou vodou s příměsí neagresivního, vysoce kvalitního autošamponu.

 **POZOR:** Některé čističe a autošampony obsahují chemikálie, které mohou poškodit součásti vozu nebo změnit jejich barevný odstín, zejména se jedná o díly plastového obložení, světla nebo objektivy kamer. Některé čisticí prostředky pro vozidla obsahují hydroxid nebo jiné vysoce zásadité či žíravé složky, které mohou poškodit součásti exteriéru. Nepoužívejte ani přípravky s obsahem kyselin. Na poškození součástí či změny barevného odstínu způsobené čisticími prostředky se nevztahuje záruka.

3. Opláchněte čistou vodou

Po umytí důkladně opláchněte karoserii čistou vodou, aby na povrchu nezůstaly zaschlé zbytky čisticího prostředku.

4. Povrch důkladně osušte a vyčistěte skla

Po umytí a opláchnutí vysušte a vyleštěte jelenicí. V případě potřeby osušte brzdy krátkou jízdou a několikrát zabrzděte.

Čištění a ošetření oken

Okna a zrcátka vyčistěte čisticím prostředkem na automobilová skla. Skleněné povrchy a povrchy zrcátek neoškrabujte ani nečistěte abrazivními čisticími prostředky. Pokyny a osvědčené postupy pro čištění vnějších skel naleznete v části [Čištění exteriéru](#).

Chcete-li okna vozidla ošetřit hydrofobním přípravkem, nanášejte ho pouze na boční okna a zadní okno, nikoli na čelní sklo, protože by to mohlo negativně ovlivnit výhled kamer systému Autopilot. Podrobnosti o postupu nanášení hydrofobního přípravku jsou uvedeny v pokynech výrobce.

POZNÁMKA: Společnost Tesla neodpovídá za žádné škody související s ošetřením oken.

Čištění kamery

Aby byl zajištěn zřetelný obraz, musí být objektiv kamery čistý a nesmí mít zakrytý výhled.

Proudem vody z ostříkovací lahve odstraňte z objektivu kamery veškeré nahromaděné nečistoty. Nepokoušejte se nečistoty z objektivu odstranit otřením rukou nebo hadříkem. Nečistoty mohou při otírání poškodit povrch objektivu.



POZOR: Nepoužívejte chemické ani abrazivní čisticí prostředky. Hrozí poškození povrchu objektivu.



POZOR: Ultrazvukové snímače (pokud jsou součástí výbavy) a objektivy kamer nečistěte ostrými ani brusnými předměty, které by mohly poškrábat jejich povrch.

Opatření při čištění exteriéru



POZOR: Mytí neprovádějte na přímém slunci.



POZOR: Nepoužívejte prostředky na ošetření čelního skla. Mohou mít negativní vliv na tření stěračů a způsobovat drncivý zvuk.



POZOR: Nepoužívejte horkou vodu, detergenty nebo vysoce zásadité či žíravé čisticí prostředky, především prostředky obsahující hydroxid.









POZOR: Při použití vysokotlakého čističe udržujte vzdálenost nejméně 30 cm mezi tryskou a povrchem vozu Model S. Proudem vody nemiřte přímo na parkovací snímače (pokud jsou součástí výbavy). Tryskou stále pohybujte tak, aby se vodní proud nesoustředil do jednoho místa.



POZOR: Proudem vody nemiřte přímo na těsnění oken, dveří nebo kapoty, ani na elektronické moduly či nechráněnou kabeláž.



-  **POZOR:** Chcete-li zabránit vzniku koroze, na kterou se nemusí vztahovat záruka, smyjte veškerou posypovou sůl z podvozku vozidla, podběhů kol a brzd. V případě potřeby osušte brzdy po mytí vozidla krátkou jízdou a několikrát zabrzděte.
-  **POZOR:** Nepoužívejte hrubé ani třepivé tkaniny, například mycí rukavice. Doporučujeme používat vysoce kvalitní čisticí utěrky z mikrovlákná.
-  **POZOR:** Pokud chcete vozidlo umýt v automatické automyčce, vyberte pouze bezkontaktní typ. Tyto automyčky nemají žádné části (kartáče apod.), které by se dotýkaly povrchu vozu Model S. Některé bezkontaktní myčky používají žíravé roztoky, které mohou časem zapříčinit změnu barvy dekorativního obložení vozidla. Nepoužívejte čisticí prostředky a chemikálie s hodnotou pH vyšší než 13. Pokud si nejste jistí, podívejte se na štítek výrobku nebo se zeptejte obsluhy automyčky. Na poškození způsobená nesprávným mytím se nevztahuje záruka.
-  **POZOR:** Při mytí v automatické myčce aut se ujistěte, že je vozidlo zamčené. Dále se během mytí vozidla vyhněte používání ovládacích prvků na dotykové obrazovce, jelikož by mohlo dojít k náhodnému otevření dveří nebo zavazadlových prostorů. Případné škody nejsou kryty zárukou.
-  **POZOR:** Před mytím musí mít Model S vypnuté stěrače, aby nemohlo dojít k jejich poškození.
-  **POZOR:** Nepoužívejte chemické čističe kol ani přípravky pro předmytí. Mohou poškodit povrchovou úpravu kol.
-  **UPOZORNĚNÍ:** Během nabíjení vozu Model S na nabíjecí port nikdy nestříkejte kapalinu (například při používání vysokotlaké myčky). Nedodržení tohoto pokynu může způsobit vážné nebo smrtelné zranění, poškození vozidla, nabíjecího zařízení nebo majetku.

Čištění interiéru

Interiér pravidelně kontrolujte a čistěte, uchováte tak jeho vzhled a zabráníte předčasnému opotřebení. Pokud je to možné, veškeré rozlité tekutiny ihned setřete a odstraňte skvrny. Povrchy v interiéru čistěte měkkým hadříkem (například z mikrovlákná) navlhčeným v roztoku teplé vody a jemného čisticího prostředku bez detergentů (před použitím čisticího prostředku ho vyzkoušejte na málo viditelném místě). Povrch ihned vysušte měkkým netřepivým hadříkem, aby na něm nezůstaly stopy.

Vnitřní skla

Skleněné povrchy neškrábejte a nečistěte je abrazivními čisticími prostředky. Tyto prostředky by mohly poškodit odrazné povrchy zrcátek a topná tělesa na zadním okně.

Airbagy

Zabraňte vniknutí jakýchkoli tekutin pod kryt airbagu. Mohly by ovlivnit správnou funkci airbagu.

Palubní deska a plastové povrchy

Neleštěte horní část palubní desky. Lesklé povrchy odrážejí světlo a mohou tím ovlivnit výhled při řízení.

Sedadla

Veškeré rozlité tekutiny a zbytky chemikálií co nejdříve otřete z povrchů v interiéru měkkým hadříkem navlhčeným v roztoku teplé vody a jemného mýdla. Čistěte jemně krouživým pohybem. Poté vysušte měkkým netřepivým hadříkem.

Ačkoli jsou povrchy sedadel navrženy tak, aby odpuzovaly tekutiny, chcete-li zachovat jejich funkčnost a stále nový vzhled, společnost Tesla doporučuje povrchy pravidelně čistit. Pokud dojde ke znečištění barvivem z oděvů, například modrým barvivem z džínoviny, znečištění neprodleně odstraňte. Zabraňte styku povrchů s agresivními chemikáliemi, včetně kosmetických přípravků. Nikdy nepoužívejte čisticí prostředky s obsahem alkoholu nebo bělidla. Před použitím čisticích prostředků na viditelné plochy proveďte test na malé skryté ploše.

Pokud je vůz vybaven koženými sedadly, upozorňujeme, že kůže je náchylná k obarvení, zejména na světlých odstínech kůže tak mohou snadno vzniknout skvrny. Bílá a žlutohnědá kůže je ošetřena prostředkem proti znečištění. Používání detergentů nebo běžně dostupných čisticích prostředků a prostředků pro ošetření kůže není doporučeno, protože mohou způsobit změnu zabarvení nebo vysušení kůže.

Podle potřeby můžete povrch sedadel vysát vysavačem.

-  **POZOR:** Neoriginální potahy sedadel mohou omezovat citlivost snímačů obsazení sedadel a způsobit jejich zabarvení nebo poškození.

Koberce

Vyhnete se nadměrnému namáčení koberců. Silně znečištěná místa vyčistíte zředěným prostředkem na čištění čalounění.

Bezpečnostní pásy

Pás vytáhněte z navijáče a otřete. Nepoužívejte detergenty ani chemické čisticí prostředky. Pásy nechte vyschnout vytažené, pokud možno ne na přímém slunci.

Těsnění dveří

Nečistoty na těsnění dveří odstraňte vlhkým hadříkem. Nadměrné množství nečistot na těsnění dveří může při kontaktu s okolními plochami způsobit poškození. Nepoužívejte ubrousky s obsahem alkoholu nebo jiné chemické produkty, které by mohly povrch těsnění dveří poškodit.

Vestavěné dětské autosedačky Tesla orientované proti směru jízdy

Podle potřeby můžete povrch vysávat vysavačem. Otřete sedačky měkkým hadříkem navlhčeným v teplé vodě. Můžete také použít čisticí prostředek na čalounění, určený pro automobily. Pás vytáhněte z navíječe a otřete. Pásky nechte vyschnout, pokud možno ne na přímém slunci.





Dotyková obrazovka a přístrojový panel

Dotykové obrazovky a přístrojový panel čistěte měkkým netřepivým hadříkem speciálně určeným pro čištění monitorů a displejů. Nepoužívejte čisticí prostředky (např. na sklo) nebo gelové produkty na bázi alkoholu (například dezinfekci rukou) a nepoužívejte navlhčené utěrky ani tkaniny nabitě statickou elektřinou (např. čerstvě vyprané utěrky z mikrovlákna). Chcete-li přední dotykovou obrazovku otřít bez rizika aktivace tlačítek, můžete ji přepnout do režimu čištění obrazovky. Klepněte na **Ovládací prvky > Zobrazení > Režim čištění obrazovky**. Displej ztmavne, aby na něm byly nečistoty lépe vidět. Režim čištění obrazovky ukončíte stisknutím a přidržením tlačítka **PODRŽTE PRO UKONČENÍ**.

Chromované a kovové povrchy

Leštidla, abrazivní čističe, gelové produkty na bázi alkoholu (například dezinfekce rukou) a tvrdé hadříky mohou poškodit povrchovou úpravu kovu a chromu.

Opatření při čištění interiéru

-  **POZOR:** Rozpouštědla (včetně alkoholu), gelové produkty na bázi alkoholu (například dezinfekce rukou) nebo přípravky na bázi bělidel, citrusů, nafty nebo silikonu mohou povrchy v interiéru poškodit.
-  **POZOR:** Materiály s elektrostatickým nábojem mohou poškodit dotykovou obrazovku nebo přístrojový panel.
-  **UPOZORNĚNÍ:** Pokud zaznamenáte jakékoli poškození airbagu nebo bezpečnostních pásů, obraťte se ihned na společnost Tesla.
-  **UPOZORNĚNÍ:** Zabraňte vniknutí vody, čisticích prostředků nebo textilií do navíječe bezpečnostního pásu.

 **UPOZORNĚNÍ:** Chemické čisticí prostředky mohou při kontaktu vyvolat podráždění pokožky nebo očí. Dodržujte pokyny výrobce daného chemického čisticího prostředku.

Leštění, retuše a opravy karoserie

Chcete-li zachovat kosmetický vzhled karoserie, můžete na lakované povrchy průběžně aplikovat leštěnky s obsahem níže uvedených látek:

- Velmi jemná abraziva pro odstranění nečistot z povrchu bez obroušení nebo poškození laku.
- Přípravky na opravu škrábanců a snížení jejich viditelnosti.
- Vosky vytvářející na laku ochranný film proti působení povětrnostních vlivů.

Stav laku karoserie pravidelně kontrolujte. Drobné oděrky a škrábance opravte retušovací tužkou (dostupná u prodejců Tesla v závislosti na oblasti prodeje). Tužku použijte po umytí, ale před navoskováním.

Opravte oděrky od kamínků, praskliny a škrábance. Více informací o opravných a dostupných službách je uvedeno v části <https://www.tesla.com/support/body-shop-support>.

 **POZOR:** Nepoužívejte brusné pasty, přípravky na obnovu barvy nebo leštěnky s obsahem hrubých abraziv. Mohou poškrábat povrch a trvale poškodit lak.

 **POZOR:** Nepoužívejte leštěnky na chrom ani abrazivní čisticí prostředky.

Používání autoplachet

Chcete-li zachovat kosmetický vzhled karoserie, když Model S nepoužíváte, použijte originální autoplachtu Tesla. Autoplachty lze zakoupit u prodejců společnosti Tesla. Viz [Díly a příslušenství](#).

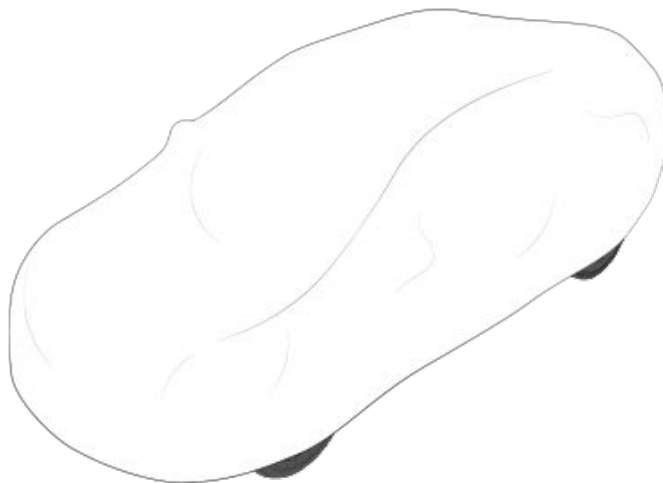



 **POZOR:** Chcete-li přikrýt Model S během nabíjení, použijte pouze autoplachtu schválenou společností Tesla. Použití jiné plachty může bránit správnému chlazení akumulátorů během nabíjení.

Podlahové rohože

Chcete-li prodloužit životnost koberců a usnadnit jejich čištění, používejte originální podlahové rohože Tesla (viz [Díly a příslušenství](#)). Podlahové rohože udržujte pravidelným čištěním, a také kontrolujte, zda jsou správně připevněny. Nadměrně opotřebované rohože vyměňte.

 **UPOZORNĚNÍ:** Aby rohož nemohla překážet pedálu, zkontrolujte, zda je bezpečně připevněna a nikdy přes ni nepokládejte další rohož. Podlahové rohože musí vždy ležet na původních kobercích vozidla, nikoli na další rohoži nebo jiné krytině.



Lišty stěračů čelního skla, trysky a ostříkovací kapalina

Doplňování kapaliny ostříkovačů čelního skla

Jedinou nádobkou, do které se smí doplňovat kapalina, je nádobka ostříkovačů čelního skla umístěná za předním zavazadlovým prostorem. Pokud hladina kapaliny poklesne, na přístrojovém panelu se zobrazí zpráva.

Doplňování kapaliny do ostříkovačů:

1. Otevřete kapotu.
2. Před sejmutím uzávěru plnicího otvoru okolí uzávěru očistěte, aby do nádobky nevnikly nečistoty.
3. Sejměte uzávěr plnicího otvoru.
4. Pokud chcete předejít rozlití kapaliny, naplňte nádobku tak, aby hladina kapaliny byla těsně pod plnicím hrdlem.

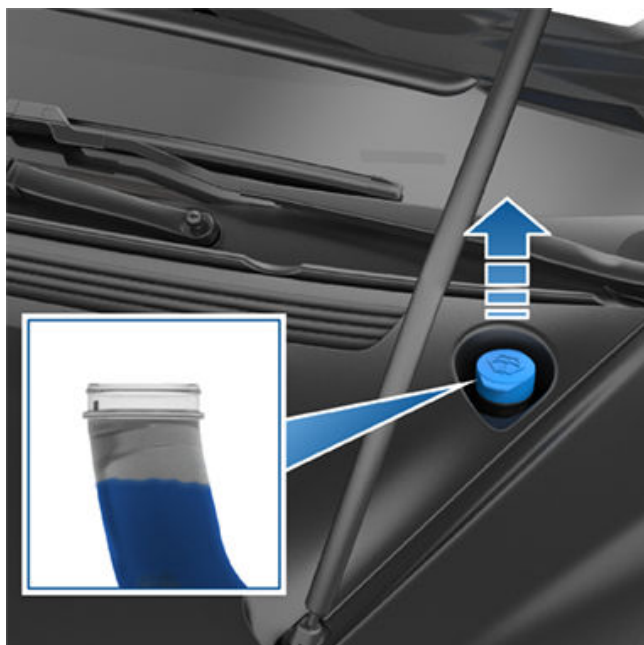

5. Případnou rozlitou kapalinu ihned setřete a potřísněné místo omyjte vodou.
6. Našroubujte zpět uzávěr plnicího otvoru.

! **POZOR:** Používejte pouze kapalinu do ostříkovačů určenou pro automobily. Při použití jiných kapalin, například neupravené vody, může dojít ke zvýšení množství bakterií v klimatizačním systému, ke vzniku zápachu nebo k poškození, které není kryté zárukou.

POZNÁMKA: Některé národní nebo místní předpisy zakazují používání těkavých organických sloučenin. Ty jsou běžně používány jako nemrznoucí přísada v kapalině do ostříkovačů. Takové kapaliny použijte, pouze pokud je to nutné vzhledem ke klimatickým podmínkám, ve kterých Model S provozujete.

POZNÁMKA: Místní předpisy zakazují používání kapalin do ostříkovačů na bázi metanolu. Místo ní použijte kapalinu do ostříkovačů na bázi etanolu.

! **POZOR:** Nepoužívejte kapaliny, které obsahují vodoodpudivé přísady nebo přísady pro odstraňování hmyzu. Tyto kapaliny mohou vytvářet pruhy, skvrny nebo způsobovat skřípání stěračů.

! **UPOZORNĚNÍ:** Při teplotách pod 4° C používejte nemrznoucí kapalinu do ostříkovačů. Používání kapaliny do ostříkovačů bez nemrznoucích přísad může v chladném počasí zhoršit výhled přes čelní sklo.

! **UPOZORNĚNÍ:** Kapalina do ostříkovačů čelního skla může vyvolat podráždění pokožky nebo očí. Čtěte a dodržujte pokyny výrobce kapaliny do ostříkovačů.

Kontrola a čištění lišt stěračů

Pravidelně čistěte okraje lišt stěračů a kontrolujte pryž z hlediska popraskání a degradace. Pokud je lišta poškozená, ihned ji vyměňte, abyste zabránili poškození skla a zlepšili viditelnost.

Nečistoty na předním skle nebo lištách stěračů mohou snížit účinnost stěračů. Mezi tyto nečistoty patří led, vosk z automyčky, kapalina do ostříkovačů s přípravkem proti hmyzu nebo odpuzovačem vody, ptačí trus, míza ze stromů a jiné organické látky.

Při čištění dodržujte tyto pokyny:

- Čelní sklo a lišty stěračů čistěte pomocí kapaliny do ostříkovačů, isopropylalkoholu (technického lihu) nebo neabrazivního čističe skla, který je schválený pro použití na skla automobilů a pryž. Nevhodné výrobky mohou způsobit poškození a na čelním skle vytvářet skvrny a odlesky.
- Raménko stěrače zvedněte pouze mírně od čelního skla, abyste získali přístup k liště. Nezvedejte raménko stěrače příliš vysoko.

Pokud stěrače nefungují ani po vyčištění, vyměňte jejich lišty.

Výměna lišt stěračů

V zájmu zajištění optimálního výkonu měňte lišty stěračů nejméně jednou ročně. Náhradní lišty musí splňovat následující kritéria:

- Lišta na straně řidiče musí mít délku 650 mm a lišta na straně spolujezdce 500 mm.
- Ujistěte se, že náhradní lišta používá stejné připojení jako původní lišta. Odlišné typy mohou bránit připojení náhradní lišty k rameni stěrače na vozidle.

Náhradní lišty zakoupíte v [obchodě Tesla](#).

POZNÁMKA: Instalujte pouze náhradní lišty, které se shodují s originálním dílem. Při použití nesprávných lišt hrozí poškození systému stěračů a čelního skla.





Výměna lišt stěračů:

1. Zařadte polohu pro parkování a vypněte stěrače.
2. Stěrače přemístěte do servisní polohy klepnutím na **Ovládací prvky > Servis > Servisní režim stěračů**.
3. Raménko stěrače zvedněte pouze mírně od čelního skla, abyste získali přístup k liště.

 **POZOR:** Lišty stěračů nelze zajistit ve zvednuté poloze. Nezvedejte raménko stěrače příliš vysoko.

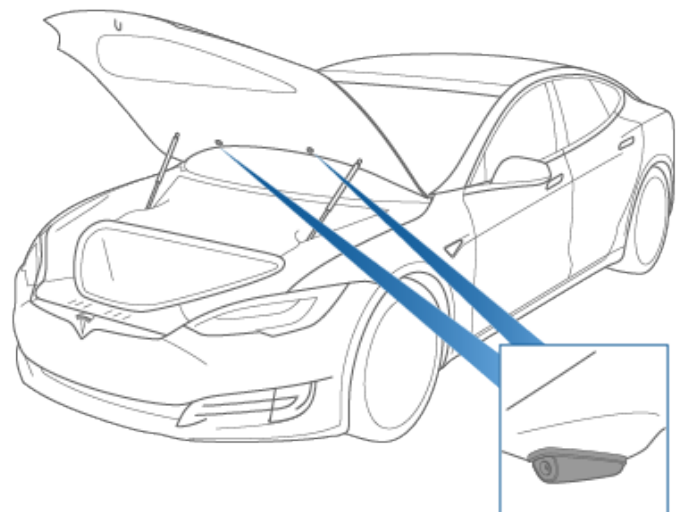
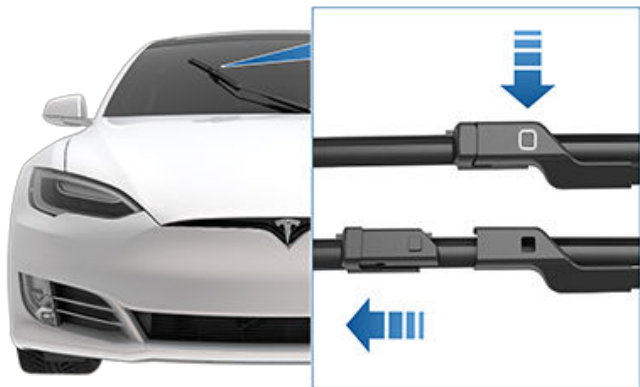
4. Vložte hadřík mezi raménko stěrače a čelní sklo, abyste zabránili poškození skla.
5. Uchopte raménko stěrače, stiskněte zajišťovací výstupek a vysuňte lištu z raménka dolů.



 **UPOZORNĚNÍ:** Při čištění vozu Model S ostříkovače nezapínejte. Kapalina do ostříkovačů čelního skla může vyvolat podráždění pokožky nebo očí. Pročtěte si a dodržujte pokyny výrobce kapaliny do ostříkovačů.

6. Zarovnejte novou lištu na raménku stěrače a posuňte ji ke konci raménka, dokud se nezajistí na místě.
7. Stěrače vraťte do původní polohy vypnutím servisního režimu stěračů.

Čištění trysek ostříkovačů

Poloha ostříkovačů čelního skla je nastavena ve výrobě a nikdy by neměla vyžadovat úpravu.

Pokud jsou ostříkovače čelního skla zanesené, odstraňte z trysek pomocí drátku předmět, který je blokuje.

Postup zvedání

Při zvedání vozu Model S postupujte podle následujících pokynů. Zajistěte, aby byl servis, který nespadá pod společnost Tesla, informován o umístění zvedacích bodů.

- Umístěte Model S doprostřed mezi sloupy zvedáku.
- Pokud je Model S vybaven vzduchovým odpružením, odpružení stále vyrovnává náklon, i když je napájení vypnuté (viz [Režim zvedáku](#)). Odpružení nastavte pomocí dotykové obrazovky podle následujících pokynů:
 - Klepněte na **Ovládací prvky > Odpružení**.
 - Sešlápněte brzdový pedál a klepnutím na možnost **Nejvyšší** maximalizujte výšku odpružení.
 - Automatické vyrovnávání můžete vypnout klepnutím na **Ovládací prvky > Servis > Režim zvedáku**.
- Umístěte podložky ramen zvedáku pod vyhrazené zvedací body vyznačené na obrázku.

 **UPOZORNĚNÍ: NEUMISŤUJTE** podložky ramen zvedáku pod akumulátor či podélné nosníky.

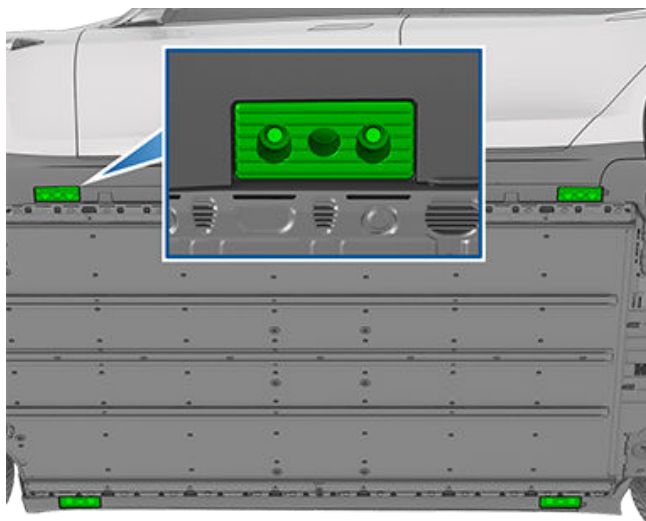



- Upravte výšku a polohu podložek ramen zvedáku a zkontrolujte, zda jsou správně umístěny.
- S pomocí další osoby zvedněte zvedák do požadované výšky a zajistěte, aby podložky ramen zvedáku zůstaly na svém místě.
- Zajistěte bezpečnostní západky zvedáku. Postupujte podle pokynů výrobce zvedáku.

POZNÁMKA: Režim zvedáku se zruší, jakmile Model S překročí rychlost 7 km/h.

POZNÁMKA: Režim zvedáku se může nečekaně aktivovat v situaci, kdy hmotnost vozidla nese nějaký předmět (například pokud nárazník vozidla spočívá na obrubníku).

 **UPOZORNĚNÍ:** Systém vzduchového odpružení stále vyrovnává náklon, i když je napájení vypnuté. Tento systém JE NUTNÉ před zvedáním deaktivovat zapnutím režimu zvedáku. Pokud není vzduchové odpružení deaktivováno, podvozek vozu Model S se může pokusit o automatické vyrovnání, což může mít za následek závažné poškození nebo vážné či smrtelné zranění.

 **UPOZORNĚNÍ:** Nikdy nezvedejte Model S, když je připojen nabíjecí kabel, a to ani v případě, kdy neprobíhá nabíjení.

 **UPOZORNĚNÍ:** Neprovádějte práce na nesprávně podepřeném vozidle. Následkem by mohlo být závažné poškození nebo vážné či smrtelné zranění.

 **POZOR:** NEUMISŤUJTE zvedák pod akumulátor ani podélné nosníky. Podložky ramen zvedáku umísťujte pouze pod vyhrazené zvedací body karoserie. Pouze místa vyznačená na obrázku jsou schválené zvedací body vozu Model S. Zvedání s využitím jiných míst může vést k poškození. Na poškození způsobená nesprávným zvedáním vozu Model S se nevztahuje záruka.

Režim zvedáku

Pokud je Model S vybaven vzduchovým odpružením, odpružení stále vyrovnává náklon, i když je napájení vypnuté. Aby nedošlo k poškození při zvedání vozidla, je nutné automatické vyrovnávání vypnout aktivací režimu zvedáku. Režim zvedáku blokuje automatické vyrovnávání výšky, které je funkční, i když je Model S vypnutý.

Sešlápněte brzdový pedál a klepněte na **Ovládací prvky > Servis > Režim zvedáku**.

Pro deaktivaci klepněte znovu na možnost **Režim zvedáku**.

POZNÁMKA: Režim zvedáku se automaticky zruší při jízdě rychlostí vyšší než 7 km/h.

POZNÁMKA: Model S také nastavuje režim zvedáku automaticky, pokud zjistí, že vozidlo nelze snížit do cílové výšky nebo že hmotnost vozidla nese nějaký předmět (například pokud nárazník vozidla spočívá na obrubníku).



Díly, příslušenství a úpravy

Používejte pouze originální díly a příslušenství společnosti Tesla. Společnost Tesla provádí přísné testování dílů s cílem zajištění jejich vhodnosti, bezpečnosti a spolehlivosti. Tyto díly kupujte u společnosti Tesla, kde jsou odborně instalovány a kde lze získat poradenství v oblasti úprav vozu Model S. Příslušenství lze koupit v obchodech společnosti Tesla nebo online na webu www.tesla.com.

POZNÁMKA: Některé příslušenství nemusí být ve vaší oblasti prodeje dostupné.

Společnost Tesla nemůže hodnotit díly vyrobené jinými dodavateli a za neoriginální díly použité ve voze Model S nepřebírá odpovědnost.

⚠ UPOZORNĚNÍ: Instalace neschválených dílů a příslušenství nebo provedení neschválených úprav může ovlivnit výkon vozu Model S a bezpečnost cestujících. Na poškození způsobená použitím nebo instalací neschválených dílů nebo provedením neschválených úprav se nevztahuje záruka.

⚠ UPOZORNĚNÍ: Společnost Tesla nepřebírá odpovědnost za smrt, zranění ani škody způsobené použitím nebo instalací neschváleného příslušenství nebo provedením neschválených úprav.

POZNÁMKA: Transpondér, který je odolný vůči povětrnostním vlivům, lze upevnit také k přední poznávací značce

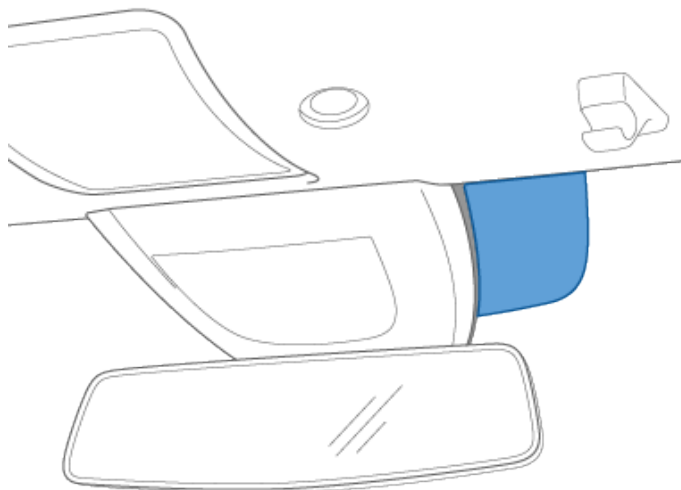

Opravy karoserie

V případě nehody vozu Model S se obraťte na společnost Tesla nebo autorizovaný servis, aby byla zajištěna oprava s použitím originálních náhradních dílů. Společnost Tesla má vybrané, schválené autoopravny, které splňují přísné požadavky na školení, vybavení, kvalitu a zákaznickou spokojenost.

Některé opravy a pojišťovny mohou za účelem úspory financí navrhopvat opravy s využitím neoriginálního vybavení nebo použitých dílů. Tyto díly však nesplňují vysoké standardy společnosti Tesla z hlediska kvality, lícování a odolnosti vůči korozi. Kromě toho se na neoriginální vybavení a použité díly (ani na jimi způsobené poškození či závady) nevztahuje záruka.

Použití transpondérů RFID

Čelní sklo modelu S je opatřeno kovovým povlakem, který ruší signál z transpondérů RFID využívaných mnoha systémy pro výběr mýtného. U většiny vozů Model S (v závislosti na datu výroby) je na čelním skle plocha, která není kovovým povlakem opatřena, a která je určena pro umístění transpondérů. Plocha se nachází vpravo od zpětného zrcátka a je nejlepším místem pro upevnění transpondéru. Pokud u vašeho vozu tato plocha není, upevněte transpondér na zadní okno.



Údržba svépomocí

Naučte se svépomocí například vyměnit lištu stěrače a kabinové filtry nebo nainstalovat sadu fólií na ochranu laku. Pokyny, animace a videa k těmto postupům najdete na adrese <https://service.tesla.com/docs/Public/diy/index-model-s-2012.html>.

POZNÁMKA: Některé díly a postupy nemusí být pro váš vůz k dispozici z důvodu konfigurace vozidla nebo oblasti prodeje. Při návštěvě webu <http://www.tesla.com> vyberte svou oblast a jazyk a prohlédněte si aktualizovaný seznam dostupných dílů a příslušenství pro danou oblast.

 **POZOR:** Práce provádějte na suchém a dobře osvětleném místě. Pro zajištění bezpečnosti provádějte práce, pouze pokud se na to cítíte, a vždy postupujte podle příslušných pokynů.



Identifikační číslo vozidla

Číslo VIN najdete na následujících místech:

- Klepněte na **Ovládací prvky > Software**.
- Číslo VIN je vyraženo na štítku na horní části palubní desky. Je vidět při pohledu přes čelní sklo.
- U vozidel vyráběných od srpna 2015 je číslo VIN vyraženo na rámu a lze k němu získat přístup po sejmutí krytu prahu dveří předního spolujezdce opatrným vypáčením krytu směrem nahoru pomocí plochého nástroje.

! **POZOR:** Demontovat kryt prahu za účelem kontroly čísla VIN se nedoporučuje, protože je pravděpodobné, že by se při demontáži poškodil. Kryt je připevněn sponami, které se snadno zlomí. Na poškození způsobené demontáží krytu se nevztahuje záruka.

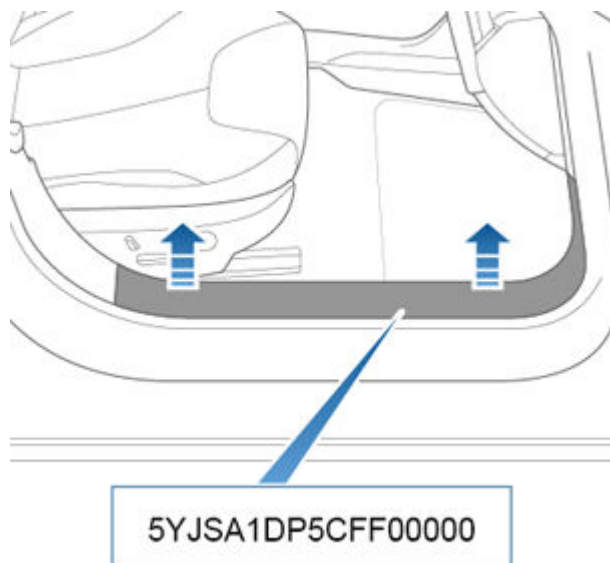

- U vozidel vyrobených do srpna 2015 se číslo VIN nachází v předním zavazadlovém prostoru pod krytem pod kapotou.



Nosnost vozidla

Štítky vozidla

Je důležité znát rozměr a tlak původních pneumatik vozidla a TPMLM (technicky přípustná maximální hmotnost naloženého vozidla) a TPMAM (technicky přípustná maximální hmotnost na nápravě). Tyto informace jsou uvedeny na dvou štítcích na voze Model S.

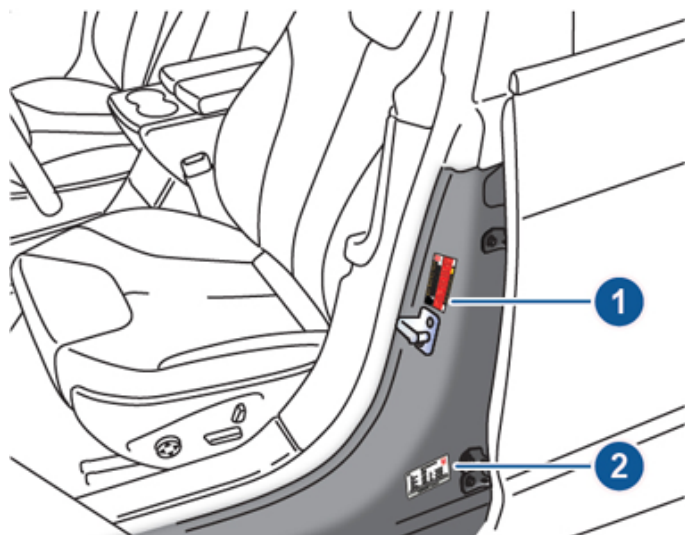

1. Štítek s údaji o pneumatikách
2. Povinný štítek vozidla

⚠ UPOZORNĚNÍ: Přetížení vozu Model S negativně ovlivňuje funkci brzd a jízdní vlastnosti, což může snížit vaši bezpečnost nebo způsobit poškození.

⚠ POZOR: Ve voze Model S nikdy neskladujte velké množství kapalin. Únik kapalin může způsobit poruchu elektrických součástí.

Štítek s údaji o pneumatikách

Štítek s údaji o pneumatikách obsahuje:

- Maximální počet míst k sezení.
- Rozměry originálních pneumatik.
- Hodnoty tlaku huštění pneumatik za studena pro originální přední a zadní pneumatiky. Tyto hodnoty tlaku jsou doporučeny z důvodu optimalizace jízdních vlastností vozu.

Formát štítku:

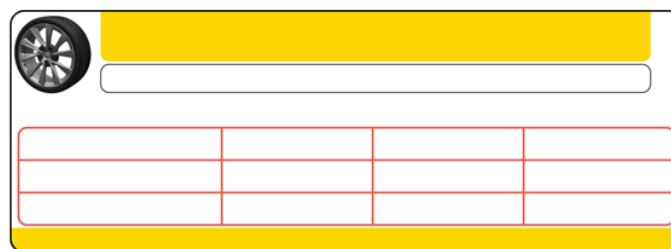

Tento štítek nevyměňujte, ani pokud budete v budoucnu používat jiné pneumatiky.

POZNÁMKA: Pokud je Model S naložený na maximální nosnost, zkontrolujte znovu všechny pneumatiky a ujistěte se, že jsou nahuštěné na doporučený tlak.

Povinný štítek vozidla

Kromě kódu VIN uvádí povinný štítek vozidla následující informace:

- TPMLM – Technicky přípustná maximální hmotnost naloženého vozidla. Maximální přípustná hmotnost vozu Model S. Jde o součet hmotnosti vozu Model S, všech cestujících, kapalin a nákladu.
- TPMAM – Technicky přípustná maximální hmotnost na nápravě, pro přední a zadní nápravu. Hodnota TPMAM je maximální rozložená hmotnost, kterou lze zatížit jednotlivé nápravy.

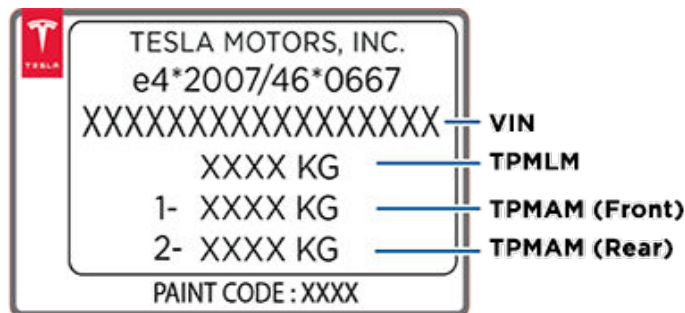

⚠ POZOR: Chcete-li zabránit poškození vozu Model S, jeho hmotnost nesmí překročit technicky přípustnou maximální hmotnost naloženého vozidla nebo technicky přípustnou maximální hmotnost na nápravě.

Tažení přívěsu

⚠ UPOZORNĚNÍ: Nepoužívejte Model S k tažení. Model S nepodporuje tažné zařízení. Jeho instalace by mohla způsobit poškození a zvýšit riziko kolize.

⚠ POZOR: Používání vozu Model S k tažení může zrušit platnost záruky.



Střešní nosiče

Střeška vozu Model S vybaveného skleněnou střechou nebo panoramatickou střechou má nosnost 165 lb (75 kg) při použití střešního nosiče schváleného společností Tesla (viz [Díly a příslušenství](#)). Vozy Model S s pevnou střechou v barvě karoserie nejsou kompatibilní se střešními nosiči.

 **POZOR:** Nepoužívejte střešní nosiče a neumísťujte žádný náklad na střechu vozu Model S s pevnou barevnou střechou. Mohlo by dojít k závažnému poškození.



Rozměry

Vnější rozměry

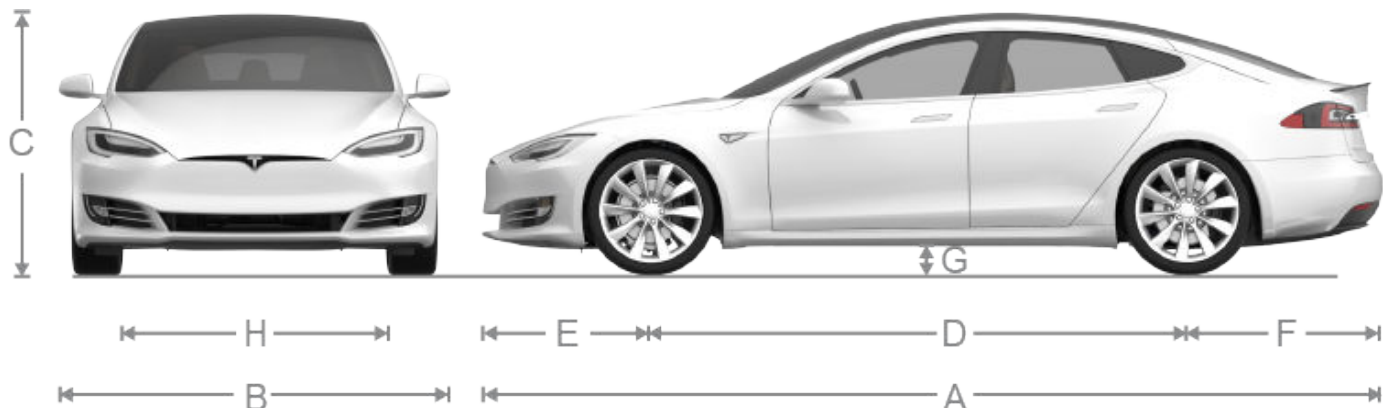

A	Celková délka	196 in	4 970 mm
B	Celková šířka (včetně zrcátek)	86,2 in	2 189 mm
	Celková šířka (bez zrcátek)	77,3 in	1 964 mm
C	Celková výška	56,9 in*	1 445 mm*
D	Rozvor	116,5 in	2 960 mm
E	Převis - vpředu	36,9 in	929 mm
F	Převis - vzadu	42,55 in	1 081 mm
G	Světlá výška - odpružení vinutými pružinami (vozidlo s pohonem zadních kol)	5,5 in*	139,7 mm*
G	Světlá výška - odpružení vinutými pružinami (vozidlo s pohonem všech kol)	5,3 in*	134,6 mm*
G	Světlá výška - vzduchové odpružení	4,6-6,3 in	116,8-160 mm
H	Rozchod - vpředu	65,4 in	1 662 mm
	Rozchod - vzadu	66,9 in	1 700 mm

*Hodnoty jsou přibližné. Rozměry se mohou lišit v závislosti na volitelném vybavení vozidla a dalších faktorech.

POZOR: V závislosti na konfiguraci (například na výšce odpružení a vybraných kolech) se víko zadního zavazadlového prostoru vozidla může otevřít do výšky přibližně 2,3 metru. Postup nastavení výšky víka zavazadlového prostoru za účelem zabránění jeho nárazu do nízkých stropů a jiných překážek je uveden v části [Nastavení výšky otevírání víka zavazadlového prostoru](#).

Vnitřní rozměry

Výška stropu nad sedákem	Vpředu	38,8 in	986 mm
	Vzadu	35,3 in	897 mm
Prostor pro nohy	Vpředu	42,7 in	1 085 mm
	Vzadu	35,4 in	899 mm

Šířka ve výšce ramen	Vpředu Vzadu	57,7 in 55 in	1 466 mm 1 397 mm
Šířka ve výšce boků	Vpředu Vzadu	55 in 54,7 in	1 397 mm 1 389 mm

Objem zavazadlového prostoru

Celkový objem zavazadlového prostoru (zadní sedadla nesklopena)	28,4 cu ft	804,2 l
Objem zadního zavazadlového prostoru	26,3 cu ft	744,7 l
Objem zadního zavazadlového prostoru (sklopená sedadla)	58,1 cu ft	1 645,2 l
Objem předního zavazadlového prostoru	2,1 cu ft	59,5 l



Typ motoru

Přední motor	Kapalinou chlazený střídavý synchronní motor s permanentními magnety a frekvenčním měničem
Zadní motor	Kapalinou chlazený střídavý asynchronní motor s frekvenčním měničem
Jmenovité napětí	320 V

Převodovka

Typ	Jednostupňová s pevným převodem
Celkový převod	Malý motor: 9,3:1 Velký motor: 9,7:1
Převod zpátečky	Zpětný chod motoru, omezení na 24 km/h

Řízení

Řízení	Specifikace
Typ	Hřebenové s proměnlivým poměrem, elektronickým posilovačem a regulací podle rychlosti
Počet otáček volantu mezi krajními polohami	2,33
Poloměr otáčení (stopový)	40,3 ft / 12,3 m

Brzdy

Brzdy	Specifikace
Typ	Protiblokovací systém (ABS) na všech kolech s elektronickým rozdělováním brzdné síly, integrovaným pokročilým stabilizačním systémem a rekuperačním brzdovým systémem ovládaným elektronickým pedálem akcelérátoru
Třmeny	Přední: Pevné čtyřpístkové Zadní: Plovoucí jednopístkové
Průměr kotoučů (s chlazením)	Přední: 13,98" / 355 mm Vzadu: 14,37" / 365 mm
Tloušťka předního kotouče	Nový: 1,26" / 32 mm Provozní limit: 1,18" / 30 mm
Tloušťka zadního kotouče	Nový: 1,10" / 28 mm Provozní limit: 1,02" / 26 mm



Brzdy	Specifikace
Tloušťka předních brzdových destiček (pouze obložení)	0,346" / 8,8 mm
Tloušťka zadních brzdových destiček (pouze obložení)	0,354" / 9 mm
Parkovací brzda	Elektricky ovládané třmeny parkovací brzdy
Sestava brzda/kotouč	Přední: 0,31" / 8 mm
	Vzadu: 0,28" / 7 mm

Odpružení

Odpružení	Specifikace
Přední	Nezávislé se dvěma A-rameny, vzduchovými nebo vinutými pružinami / teleskopickým tlumičem a příčným stabilizátorem
Zadní	Nezávislé víceprvkové se vzduchovými nebo vinutými pružinami / teleskopickým tlumičem, příčným stabilizátorem (pouze vozidla se vzduchovým odpružením)

Akumulátor Nízké napětí

Akumulátor Nízké napětí	Specifikace
Jmenovitý výkon	33 Ah a více
Napětí a polarita	Nízké napětí záporné (-) uzemnění

Akumulátor - vysokonapěťový

Akumulátor - vysokonapěťový	Specifikace
Typ	Kapalinou chlazený lithium-iontový (Li-ion)
Jmenovité napětí	350 V DC
Teplotní rozsah	Nevystavujte Model S souvisle teplotám vyšším než 60° C a nižším než -30° C po dobu delší než 24 hodin.



Specifikace kol (z výroby)

Typ kola	Umístění	Rozměr	ET
19"	Přední	8.0J x 19	1,575" (40 mm)
19"	Zadní	8.0J x 19	1,575" (40 mm)
19"	Přední	8.5J x 19	1,378" (35 mm)
19"	Zadní	8.5J x 19	1,378" (35 mm)
21"	Přední	8.5J x 21	1,575" (40 mm)
21"	Zadní	8.5J x 21	1,575" (40 mm)
21", vozidla Performance Plus	Zadní	9.0J x 21	1,575" (40 mm)
Utahovací moment matice kola		129 lb-ft (175 Nm)	
Velikost nástrčky matice kola		21 mm	

POZNÁMKA: Pokyny ke zvedání vozu Model S naleznete v části [Zvedání](#).

Specifikace pneumatik (z výroby)

Typ pneumatiky	Umístění	Rozměr
19" kola	Všechna	P245/45 R19
21" kola	Přední Zadní	P245/35 R21 P265/35 R21*
<p>* U modelů Performance s pohonem všech kol se šířka zadních pneumatik může lišit v závislosti na datu výroby. Některá vozidla mohou být vybavena pneumatikami P245/35 R21 vpředu i vzadu.</p> <p>Hodnoty tlaku v pneumatikách se liší podle typu nainstalovaných pneumatik. Viz hodnoty tlaku v pneumatikách uvedené na štítku pneumatik. Tento štítek je umístěn na středním sloupku a je viditelný po otevření dveří řidiče (viz Udržování tlaku v pneumatikách):</p> <p>Zimní pneumatiky lze zakoupit v servisním centru Tesla nebo na webových stránkách společnosti Tesla.</p>		

Vysvětlivky k označení pneumatik

Zákonné předpisy od výrobců pneumatik vyžadují uvedení standardizovaných informací na bočnicích všech pneumatik. Tyto informace identifikují a popisují základní charakteristiky pneumatik.



- Kategorie pneumatiky:** Písmeno P označuje, že pneumatika je určena pro osobní vozidla.
- Šířka pneumatiky:** Trojmístné číslo udává šířku pneumatiky (v milimetrech) měřenou mezi okraji bočnic.
- Profil:** Dvojmístné číslo představuje výšku bočnice a je procentuálním vyjádřením šířky běhounu. Pokud je tedy šířka vzorku 205 mm a profil 50, výška bočnice je 102 mm.
- Konstrukce pneumatiky:** Písmeno R označuje, že pneumatika má radiální konstrukci kordové vrstvy.
- Průměr kola:** Toto dvojmístné číslo udává průměr disku kola v palcích.
- Index nosnosti:** Dvojmístné nebo trojmístné číslo udává hmotnost, kterou může každá pneumatika nést. Toto číslo není vždy uvedeno.



7. **Rychlostní index:** Pokud je uveden, označuje maximální rychlost (v mph), při které lze pneumatiku dlouhodobě používat. Q=99 mph (160 km/h), R=106 mph (170 km/h), S=112 mph (180 km/h), T=118 mph (190 km/h), U=124 mph (200 km/h), H=130 mph (210 km/h), V=149 mph (240 km/h), W=168 mph (270 km/h), Y=186 mph (300 km/h), (Y)=maximální rychlost vozidla (překračuje jmenovitou hodnotu „Y“).
8. **Složení pneumatiky a materiály:** Počet vrstev v oblasti běhounu a bočnice označuje, kolik vrstev materiálu potaženého pryží tvoří konstrukci pneumatiky. Jsou uvedeny také informace o typu použitých materiálů.
9. **Maximální zatížení pneumatiky:** Maximální zatížení, které může pneumatika nést.
10. **Maximální přípustný tlak huštění:** Tento tlak nelze použít pro normální jízdu.
11. **Identifikační číslo pneumatiky (TIN), ministerstvo dopravy (DOT) USA:** Začíná písmeny DOT a označuje, že pneumatika splňuje všechny federální standardy. Další dvě číslice či písmena vyjadřují kód závodu, kde byla vyrobena, poslední čtyři číslice týden a rok výroby. Například číslo 1712 je 17. týden roku 2012. Ostatní číslice jsou marketingové kódy používané podle uvážení výrobce. Tyto informace lze použít pro kontaktování spotřebitelů v případě, že závada pneumatiky vyžaduje svolávací akci.
12. **Stupeň opotřebení běhounu:** Toto číslo udává rychlost opotřebení pneumatiky. Čím vyšší je číslo udávající rychlost opotřebení pneumatiky, tím déle trvá, než se běhoun opotřebuje. Například pneumatika s hodnotou 400 vydrží dvakrát déle než pneumatika s hodnotou 200.
13. **Stupeň trakce:** Označuje schopnost pneumatiky zastavit na mokré vozovce. Pneumatika s vyšší hodnotou potřebuje k zastavení vozidla kratší vzdálenost než pneumatika s nižší hodnotou. Trakce je odstupňována od nejvyšší po nejnižší: AA, A, B a C.
14. **Teplotní stupeň:** Odolnost pneumatiky vůči teplu je odstupňována A, B nebo C, kde A označuje nejvyšší odolnost. Odstupňování je uvedeno pro správně nahuštěnou pneumatiku používanou v odpovídajícím rychlostním rozsahu i rozsahu zatížení.



Asistenční služby Tesla jsou pro vás dostupné 24 hodin denně 365 dní v roce po celou dobu záruky. Odborní pracovníci asistenčních služeb Tesla jsou k dispozici a připraveni zodpovědět vaše dotazy a vysvětlit vám správný postup nezbytný při přepravě vašeho vozu.

Budete-li kontaktovat asistenční služby Tesla, sdělte prosím:

- Identifikační číslo vozidla (VIN). Číslo VIN se zobrazí po klepnutí na **Ovládací prvky** > **Software**. Číslo VIN je rovněž vidět na horní části palubní desky při pohledu přes čelní sklo na straně řidiče.
- Vaši přesnou polohu.
- Povahu problému.

Svůj požadavek můžete také odeslat výběrem možnosti Roadside Assistance v mobilní aplikaci Tesla, pokud je služba ve vašem regionu k dispozici.

POZNÁMKA: Podrobné podmínky asistenčních služeb Tesla naleznete na stránkách podpory společnosti Tesla pro váš region.

Telefonní čísla pro konkrétní země

POZNÁMKA: Telefonní číslo lze zobrazit také klepnutím na **Ovládací prvky** > **Servis**.

Země	Telefonní číslo
Andorra	Placené: +31 13 799 9501
Rakousko	Místní: 07208 80470
Belgie	Místní: 03 808 17 82
Bulharsko	Místní: 024 925 455
Chorvatsko	Místní: 017 776 417
Kypr	Místní: 022 030915
Česká republika	Místní: 228 882 612
Dánsko	Místní: 898 869 84
Estonsko	Místní: 0880 3141
Finsko	Místní: 075 3263818
Francie	Místní: 09 70 73 08 50
Německo	Místní: +49 (0) 30-700-149-725
Gibraltar	Placené: +31 13 799 9513
Řecko	Místní: 02111 984867
Maďarsko	Místní: 01 700 8549
Island	Placené: 5395037
Irsko	Místní: 01 513 4727
Izrael	Místní: 033751760
Itálie	Místní: 069 480 1252
Lotyšsko	Místní: 67859774
Lichtenštejnsko	Placené: +31 13 799 9520
Litva	Místní: 52140649
Lucembursko	Místní: 27 86 14 16



Kontaktování asistenčních služeb Tesla

Země	Telefonní číslo
Malta	Místní: 02778 1126
Monako	Placené: +31 13 799 9524
Nizozemsko	Místní: 013 799 9525
Norsko	Místní: 23 96 02 85
Polsko	Placené: 022 307 26 45
Portugalsko	Místní: 30 880 5628
Rumunsko	Místní: 0316 301 257
San Marino	Placené: +31 13 799 9531
Slovensko	Místní: 023 300 26 43
Slovinsko	Místní: 08 288 00 33
Španělsko	Místní: 911 98 26 24
Švédsko	Místní: 0775 88 80 36
Švýcarsko	Místní: 061 855 30 21
Turecko	Místní: 90(212)9222450
Spojené království	Místní: 0162 845 0660



PŘI PŘEPRAVĚ SE KOLA VOZU NESMÍ DOTÝKAT ZEMĚ

Přední motor vozu Model S generuje při otáčení kol energii. Model S vždy přemísťujte se všemi čtyřmi koly zvednutými nad zemí. Ujistěte se, že se kola během přepravy nemohou otáčet.

⚠ UPOZORNĚNÍ: VOZIDLO NIKDY NEPŘEPRAVUJTE V TAKOVÉ POLOZE, KDY SE JEHO KOLA MOHOU OTÁČET. V OPAČNÉM PŘÍPADĚ HROZÍ JEHO VÁŽNÉ POŠKOZENÍ A PŘEHŘÁTÍ. VE VÝJIMEČNÝCH PŘÍPADADECH MOHOU PŘI EXTRÉMNÍM PŘEHŘÁTÍ VZPLANOUT OKOLNÍ KOMPONENTY.



Nepřepravujte Model S žádným způsobem, který není schválený společností Tesla. Dodržujte pokyny v následujících částech a veškeré uvedené výstrahy a upozornění. Na poškození způsobená nesprávnou přepravou vozidla se nevztahuje záruka.

POZNÁMKA: Společnost Tesla není povinna hradit náklady na služby poskytované mimo rámec asistenčních služeb Tesla.

Schválené způsoby přepravy

POZNÁMKA: Kola se mohou otáčet pomalu (rychlostí nižší než 5 km/h) a na velmi krátkou vzdálenost (méně než 10 metrů), pouze pokud je zapnutý přepravní režim (viz [Aktivace přepravního režimu](#)), a to během vytahování vozidla navijákem na ložnou plochu odtahového vozidla nebo během vytahování z parkovacího místa za účelem přemístění vozidla. Při nedodržení těchto omezení hrozí vážné poškození a přehřátí vozu, na které se nevztahuje záruka.

Pro přepravu vozu Model S je doporučeno použít vozidlo s ložnou plochou nebo jiné podobné vozidlo. Při použití vozidla s ložnou plochou může být vůz otočený oběma směry.



Pokud je Model S nutné přepravovat jinak než na ložné ploše, musí se použít tažení za zvednutá kola s druhým párem kol podloženým vozíkem, a zajistit tak, že žádné ze čtyř kol nebude v kontaktu se zemí. Tento způsob se smí používat na vzdálenost maximálně 55 km a nesmí být překročena maximální rychlost určená výrobcem vozíku. Společnost Tesla doporučuje, aby při použití této metody vozidlo směřovalo dopředu, tedy aby přední kola byla zvednuta a zadní kola byla umístěna na vozíku.

POZNÁMKA: Přepravovat Model S s předními koly umístěnými na vozíku se nedoporučuje, ale tuto metodu lze použít s aktivním externím zámekem volantu v případech, kdy lze zajistit, že se přední kola nebudou otáčet. VOZIDLO NEPŘEPRAVUJTE V PŘÍPADĚ, ŽE HROZÍ RIZIKO OTÁČENÍ PŘEDNÍCH KOL.



⚠ POZOR: Před vytahováním vozu Model S navijákem na ložnou plochu odtahového vozidla (viz [Vytažení na ložnou plochu odtahového vozidla – s využitím tažného oka](#)) aktivujte přepravní režim (viz [Aktivace přepravního režimu](#)). Pokud není k dispozici přepravní režim nebo není dostupná dotyková obrazovka, k naložení vozu do schválené přepravní polohy je nutné použít kolové zvedáky nebo vozík pod kola. Společnost Tesla neodpovídá za jakékoli poškození způsobené přepravou vozu Model S nebo vzniklé v jejím průběhu, včetně škod na majetku nebo škod způsobených použitím kolových zvedáků nebo vozíků pod kola.

⚠ UPOZORNĚNÍ: Model S je vybaven vysokonapěťovými součástmi, které mohou být poškozeny následkem kolize (viz [Vysokonapěťové komponenty](#)). Před přepravou vozu Model S je důležité předpokládat, že jsou tyto součásti pod napětím. Vždy dodržujte bezpečnostní opatření pro vysokonapěťová zařízení (používejte osobní ochranné prostředky apod.), dokud kvalifikovaní členové zásahových složek nezjistí stav vozidla a nepotvrdí, že vysokonapěťové součásti již nejsou pod napětím. V opačném případě může dojít k vážnému zranění.



Vypnutí systému vzduchového odpružení s automatickým vyrovnáváním

Pokud je Model S vybaven systémem vzduchového odpružení, odpružení stále vyrovnává náklon, i když je napájení vypnuté. Aby nedošlo k poškození, je nutné automatické vyrovnávání vypnout aktivací režimu zvedáku:

1. Na dotykové obrazovce klepněte na **Ovládací prvky > Odpružení**.
2. Sešlápněte brzdový pedál a klepnutím na možnost **Nejvyšší** nastavte maximální výšku podvozku.
3. Klepněte na **Ovládací prvky > Servis > Režim zvedáku**.

POZNÁMKA: Režim zvedáku se zruší, jakmile rychlost jízdy překročí 7 km/h.

- UPOZORNĚNÍ:** Pokud u vozu vybaveného systémem vzduchového odpružení nezapnete režim zvedáku, může během přepravy dojít k uvolnění vozu a jeho vážnému poškození.

Aktivace přepravního režimu

Přepravní režim zajišťuje deaktivaci parkovací brzdy během vytahování vozu Model S navijákem na ložnou plochu odtahového vozidla. Pokud je aktivní přepravní režim, zobrazuje se zpráva, že se vůz bude volně pohybovat. Přepravní režim lze zapnout při splnění následujících podmínek:

- Nízké napětí napájení je nutné. V případě výpadku napájení nebude možné na dotykové obrazovce vozu Model S aktivovat přepravní režim.
- Model S musí detekovat klíč. Přepravní režim je dostupný, pouze pokud je detekován klíč.

Aktivace přepravního režimu:

1. Ujistěte se, že je ve vozidle zařazena poloha parkování.
2. Založte kola klíny nebo jiným způsobem zajistěte bezpečnost vozu Model S.
3. Sešlápněte a podržte brzdový pedál a poté na dotykové obrazovce klepněte na **Ovládací prvky > Servis > Tažení vozidla**. Na dotykové obrazovce se zobrazí zpráva s pokyny pro správný způsob přepravy vozu Model S.
4. Stiskněte a podržte tlačítko **Přepravní režim**, dokud se jeho barva nezmění na modrou. Model S se nyní volně pohybuje a lze ho pomalu tlačít (maximálně rychlostí chůze) nebo táhnout navijákem.

Přepravní režim ve voze Model S zrušíte zařazením polohy parkování.

POZNÁMKA: Pokud Model S ztratí napájecí napětí nízké napětí po aktivaci přepravního režimu, přepravní režim se zruší.



POZOR: Pokud nefunguje elektrický systém, a nelze tedy aktivovat přepravní režim pomocí dotykové obrazovky, použijte kolové zvedáky nebo vozík pod kola. Před použitím vždy zkontrolujte technické údaje výrobce zařízení a povolené zatížení.

Vytažení na ložnou plochu odtahového vozidla – s využitím tažného oka

1. Vyjměte tažné oko.
2. Sejměte krytku tažného oka zasunutím malého plochého šroubováku do drážky v horní části krytky a opatrným páčením uvolněte krytku z horní spony.



POZNÁMKA: Krytku tažného oka uložte na bezpečné místo, abyste ji po odtažení mohli vrátit zpět.

3. Vložte tažné oko na doraz do otvoru a zajistěte ho otočením proti směru hodinových ručiček.



4. Připevněte lano navijáku k tažnému oku.

! **POZOR:** Před vytažením vozidla zkontrolujte, zda je tažné oko správně zajištěné.

5. Aktivujte přepravní režim klepnutím na **Ovládací prvky > Servis > Tažení vozidla**.
6. Vytáhněte Model S pomalu na ložnou plochu.

Vytažení na ložnou plochu odtahového vozidla - bez využití tažného oka

! **POZOR:** Abyste předešli poškození vozidla, vytahujte ho na ložnou plochu odtahového vozidla pouze s využitím řádně nainstalovaného tažného oka. Pokud při vytahování vozidla použijete podvozek, rám nebo součásti odpružení, hrozí riziko poškození.

! **UPOZORNĚNÍ:** Pokud je vůz vytažen na ložnou plochu odtahového vozidla bez použití tažného oka, je nutné zkontrolovat správný utahovací moment všech upevňovacích prvků odpružení a před další jízdou pohledem zkontrolovat všechny prvky z hlediska poškození. Pokud jsou upevňovací prvky povolené nebo je zjištěno jakékoli poškození, je nutné dotčené součásti vyměnit.

Důrazně doporučujeme připojit naviják k tažnému oku vozidla způsobem popsaným výše. Pokud však není tažné oko k dispozici (došlo ke ztrátě apod.), lze pomocí následujícího postupu upevnit tažné popruhy.

1. Připevněte tažné popruhy k dolním ramenům zavěšení kol pod přední částí vozidla.



2. Aby nedošlo k poškození spodní části vozidla, vložte pod tažné popruhy ochrannou desku (například prkno).
3. Aktivujte přepravní režim klepnutím na **Ovládací prvky > Servis > Tažení vozidla**.
4. Vytáhněte Model S pomalu na ložnou plochu.

Zajištění kol

Kola vozidla musí být na ložné ploše zajištěna osmibodovým ukotvením.

- Zkontrolujte, zda se kovové části upínacích popruhů nikde nedotýkají lakovaných povrchů nebo vnějších částí kol.
- Nevažte upínací popruhy přes panely karoserie ani skrz kola.

! **POZOR:** Připevnění upínacích popruhů k částem podvozku, odpružení nebo jiným částem vozidla může způsobit poškození.





Výpadek napájení vozidla

Pokud je Model S bez nízké napětí napájení, otevřete kapotu níže uvedeným postupem nebo připojte nízké napětí akumulátor.

1. Otevřete kapotu. Více informací o otevírání kapoty, když je vozidlo bez napájení, je uvedeno v části [Otevření kapoty vozu bez napájení](#).
2. Připojte pomocný zdroj k nízké napětí akumulátoru (viz [Připojení pomocného zdroje](#)).

POZNÁMKA: Odtahové služby: Další informace o přepravě vozidla k nabíjecí stanici a přípravě vozu na nabíjení jsou uvedeny v části [Úplné vyčerpání energie](#).



POZNÁMKA: V nepravděpodobném případě, že ve vozidle dojde během jízdy k úplnému vyčerpání energie, zastavte vozidlo, jakmile je to bezpečné a kontaktujte [asistenční služby Tesla](#) nebo vámi upřednostňovanou odtahovou službu.

Pokud dojde k úplnému vyčerpání energie vozu Model S, nízké napětí akumulátor není napájen. Když nízké napětí není napájen, vozidlo nelze nabíjet. Proto je nutné nízké napětí akumulátor napájet z externího zdroje, aby bylo možné nabíjet vysokonapěťový (VN) akumulátor. Jakmile se vozidlo začne nabíjet, externí napájení není zapotřebí.

Pokud dojde k úplnému vyčerpání energie mimo nabíjecí stanici, odtahová služba musí Model S přepravit k nejbližší nabíjecí stanici a vyložit vozidlo v dosahu nabíjecího kabelu. Jakmile se vozidlo nachází u nabíjecí stanice, postupujte následovně:

POZNÁMKA: Pokud bylo vozidlo k nabíjecí stanici odtahováno, zajistěte, aby odtahová služba neodjela až do okamžiku, kdy je jisté, že lze vysokonapěťový akumulátor vozidla úspěšně nabíjet.

1. Připojte pomocný zdroj k nízkonapěťovému akumulátoru vozu (viz [Připojení pomocného zdroje](#)). K nízkonapěťovému akumulátoru je nutné připojit pomocný zdroj, aby bylo zajištěno napájení vysokonapěťového akumulátoru.
2. Počkejte několik minut. Po zapnutí dotykové obrazovky připojte nabíjecí kabel k vozu Model S a zahajte nabíjení vysokonapěťového akumulátoru.
3. Když se Model S začne nabíjet, odpojte externí zdroj od nízké napětí akumulátoru.

Než vozidlo přepravíte k nabíjecí stanici, která nepatří do sítě společnosti Tesla, ujistěte se, že je vozidlo vybaveno typem adaptéru používaným danou nabíjecí stanici. Před zahájením nabíjení je nutné připojit pomocný zdroj k nízké napětí akumulátoru i u nabíjecí stanice, která nepatří do sítě společnosti Tesla.



POZOR: Před zahájením jízdy nebo odstavením vozidla na delší dobu se vždy ujistěte, že má Model S k dispozici dostatečný dojezd. Nespolehejte se na odhady dojezdu zobrazené na dotykové obrazovce nebo v mobilní aplikaci, jelikož dojezd vozidla se může snižovat rychleji vlivem okolní teploty, stylu jízdy, větru, nastavení vozidla (například režimu Sentry Mode) atd.

POZNÁMKA: Na odtah vozidla v důsledku úplného vyčerpání energie se nevztahuje záruka.



Připojení pomocného zdroje

Dále uvedené pokyny předpokládají, že používáte externí nízké napětí zdroj (například přenosný startovací zdroj). Pokud chcete připojit k vozu Model S jiné vozidlo, nahlédněte do návodu k obsluze tohoto vozidla.

⚠ POZOR: Model S nelze použít pro nastartování jiného vozidla. Mohlo by dojít k poškození.

⚠ POZOR: Při připojování pomocného akumulátoru k vozu Model S zabraňte zkratu. Připojení kabelů na nesprávné svorky pro pomocný zdroj, vzájemný kontakt kabelů apod. může poškodit Model S.

Postupujte následovně:

Ujistěte se, že máte k dispozici externí napájecí zdroj. Po otevření kapoty:

1. Vyjměte servisní panel.
2. Najděte kladnou (+) a zápornou (-) svorku pro připojení pomocného zdroje.
3. Uvolněte kryt z kladné (+) červené svorky pro pomocný zdroj a poté připojte kladný (+) červený kabel nízké napětí napájecího zdroje ke kladné (+) červené svorce pro pomocný zdroj.
4. Připojte záporný (-) černý kabel nízké napětí napájecího zdroje k vozidlu.
5. Zapněte externí zdroj napájení (podle pokynů výrobce zdroje). Klepnutím na dotykovou obrazovku ji aktivujte.
POZNÁMKA: Aktivace dotykové obrazovky může trvat několik minut.
6. Pokud již není nízké napětí externí napájení nutné, odpojte oba kabely, přičemž jako první odpojte záporný (-) černý kabel.
7. Zatlačte pouzdro konektoru v horní části nízké napětí akumulátoru směrem k elektrickému konektoru tak, aby se elektrický konektor připojil k nízké napětí akumulátoru.
8. Stiskněte zajišťovací výstupek v horní části nízké napětí akumulátoru upevňující elektrický konektor k pouzdru konektoru.
9. Umístěte servisní panel do původní polohy a zatlačením dolů ho zajistěte.
10. Zavřete kapotu.



APP_w009

Automatické nouzové brzdění je nedostupné Funkci lze obnovit při další jízdě

Co tato výstraha znamená:

Funkce automatického nouzového brzdění je nedostupná po zbytek vaší aktuální jízdy. Toto upozornění výslovně neznamená, že by nebyly dostupné jiné funkce brzdění.

Toto upozornění se může zobrazit z několika důvodů. Mohou se zobrazit také jiná upozornění na stavy, které také způsobí nedostupnost automatického nouzového brzdění.

Požadovaná akce:

Obvykle není nutné provádět žádné akce. Automatické nouzové brzdění bude obvykle znovu dostupné při zahájení následující jízdy.

Pokud toto upozornění přetrvává při více jízdách, nebo se objevuje častěji, doporučujeme vám naplánovat si co nejdříve návštěvu servisu.

Další informace jsou uvedeny v části [Protokolizní systém](#).

APP_w048

Funkce systému Autopilot jsou dočasně nedostupné Funkce lze obnovit při další jízdě

Co tato výstraha znamená:

Ve vozidle momentálně nejsou dostupné funkce systému Autopilot. V závislosti na konfiguraci vozidla mohou vypnuté funkce systému Autopilot zahrnovat následující funkce:

- automatické řízení
- adaptivní tempomat
- automatické nouzové brzdění
- výstraha před čelní kolizí
- upozornění na opuštění jízdního pruhu

Požadovaná akce:

Toto upozornění se může zobrazit z několika důvodů. Zkontrolujte, zda nejsou aktivní další výstrahy, které indikují důvod tohoto stavu.

Funkce systému Autopilot se obvykle obnoví při další jízdě. Pokud upozornění přetrvává při více jízdách, naplánujte si co nejdříve návštěvu servisu.

Další informace a úplný seznam funkcí systému Autopilot jsou uvedeny v části [O systému Autopilot](#).

APP_w207

Automatické řízení je dočasně nedostupné

Co tato výstraha znamená:

Automatické řízení je dočasně nedostupné. Může se jednat o dočasný stav způsobený vnějším faktorem, například:

- chybějícím nebo nezřetelným značením jízdních pruhů,
- úzkými silnicemi nebo serpentinami,



Odstraňování problémů – výstrahy

- špatnou viditelností kvůli dešti, sněhu, mlze nebo jiným povětrnostním vlivům,
- extrémně vysokými nebo nízkými teplotami,
- ostrým světlem ze světlometů ostatních vozidel, přímým slunečním zářením nebo jinými světelnými zdroji.

Tato výstraha se zobrazí také v případě, že s aktivním automatickým řízením překročíte maximální rychlostní limit pro automatické řízení. V takovém případě nebude automatické řízení k dispozici po zbytek vaší aktuální jízdy.

Požadovaná akce:

Pokračujte do cíle. Pokud automatické řízení není k dispozici po příjezdu do cíle a není k dispozici ani během příští plánované jízdy, zkontrolujte následující:

- poškození nebo překážky způsobené blátem, ledem, sněhem nebo jinými vlivy prostředí,
- překážky tvořené předměty instalovanými na vozidlo, například nosičem jízdních kol,
- překážky vzniklé aplikací laku či lepicích výrobků (např. fólií, samolepek nebo pryžových nástřiků) na vozidlo,
- poškozený nebo posunutý nárazník.

Pokud nezjistíte žádné zjevné překážky nebo zjistíte poškození vozidla, naplánujte si při nejbližší vhodné příležitosti návštěvu servisu. S vozidlem můžete dále jezdit.

Další informace jsou uvedeny v části [Automatické řízení](#).

APP_w218

Překročení rychl. limitu automat. řízení Převzmete kontrolu nad volantem

Co tato výstraha znamená:

Automatické řízení není k dispozici, protože vaše vozidlo překročilo maximální rychlostní limit pro tuto asistenční funkci.

Požadovaná akce:

Okamžitě převzmete kontrolu nad volant a udržujte kontrolu, dokud nedojedete do cíle.

Ve většině případů nebude automatické řízení k dispozici po zbytek vaší aktuální jízdy. Chcete-li jej obnovit, zcela zastavte vozidlo a zařadte polohu parkování. Když zařadíte polohu pro jízdu, abyste mohli dojet do následujícího cíle, automatické řízení by mělo být opět k dispozici.

POZNÁMKA: Pokud se výstraha zobrazuje při jízdě v Německu, automatické řízení by mělo být k dispozici ihned, jakmile vozidlo jede nižší rychlostí, než je rychlostní limit automatického řízení.

Pokud není automatické řízení k dispozici během vaší další jízdy a není k dispozici ani během několika následujících jízd, naplánujte si při nejbližší vhodné příležitosti návštěvu servisu. S vozidlem můžete dále jezdit.

Další informace jsou uvedeny v části [Automatické řízení](#).

APP_w221

Tempomat není k dispozici Snížená viditelnost předního radaru

Co tato výstraha znamená:

Adaptivní tempomat a automatické řízení nejsou k dispozici, protože radar umístěný v oblasti předního nárazníku vašeho vozidla má nulovou nebo nízkou viditelnost.

Může se jednat o dočasné zablokování způsobené faktory jako sníh, led, nečistoty nebo bláto.



Požadovaná akce:

Pokračujte do cíle. S vozidlem můžete dále jezdit. Adaptivní tempomat a automatické řízení nebudou stále k dispozici, dokud radar postrádá adekvátní viditelnost.

Pokud výstraha přetrvává během celé jízdy, zkontrolujte před další plánovanou jízdou přední nárazník a pokuste se odstranit jakékoli zablokování. Viz [Čištění kamery](#), kde jsou uvedeny další informace o odstraňování bláta nebo nečistot z této oblasti vozidla.

Pokud tato výstraha přetrvává během následujících jízd, ale na předním nárazníku v oblasti kolem radaru není viditelné žádné zablokování, naplánujte si co nejdříve návštěvu servisu. S vozidlem můžete dále jezdit.

APP_w222

Tempomat není k dispozici Snížená viditelnost přední kamery

Co tato výstraha znamená:

Adaptivní tempomat a automatické řízení nejsou k dispozici, protože jedna nebo více předních kamer ve vozidle má blokováný výhled nebo je jejich funkce omezena externími vlivy.

Adaptivní tempomat a automatické řízení nebudou stále k dispozici, dokud přední kamera postrádá adekvátní viditelnost. Kamery mohou být blokovány následujícími překážkami:

- nečistotami nebo prachem na povrchu kamery,
- vlivem prostředí, jako je déšť, mlha, sníh nebo rosa,
- ostrým slunečním svitem nebo odlesky z okolních světelných zdrojů,
- kondenzací (kapky vody nebo mlha) na povrchu kamery.

Požadovaná akce:

Pokračujte do cíle. S vozidlem můžete dále jezdit.

Často se jedná o dočasný problém, který se vyřeší sám. Pokud výstraha do konce jízdy nezmizí:

- Před další plánovanou jízdou zkontrolujte a vyčistěte oblast přední kamery nahoře uprostřed čelního skla.
- Zkontrolujte povrch kamery, zda na něm není kondenzace, bláto nebo jiné nečistoty a pokuste se odstranit jakékoli zablokování.

Viz [Čištění kamery](#), kde jsou uvedeny další informace o odstraňování bláta nebo nečistot z této oblasti vozidla.

Ačkoli kondenzaci uvnitř pouzdra přední kamery nelze zcela vysušit, lze ji při dodržení následujících kroků obvykle odstranit rychleji:

1. Nastavte vysokou teplotu, zapněte klimatizaci a předehejte kabinu vozidla.
2. Zapněte odmrazování čelního skla.

Pokud tato výstraha přetrvává během následujících jízd, ale není viditelné žádné zablokování přední kamery, naplánujte si co nejdříve návštěvu servisu. S vozidlem můžete dále jezdit.

APP_w224

Tempomat není k dispozici Pokrač. v jízdě a nechte kamery zkalibr.

Co tato výstraha znamená:

Adaptivní tempomat a automatické řízení nejsou k dispozici, protože kamery ve vašem vozidle nejsou plně kalibrované.



Odstraňování problémů – výstrahy

Když jsou aktivní funkce jako adaptivní tempomat a automatické řízení, vozidlo musí být schopné manévrovat s velkou přesností. Než mohou být tyto funkce použity poprvé, kamery musí dokončit počáteční automatickou kalibraci. Občas se může stát, že jedna nebo více kamer je nekalibrovaných.

Požadovaná akce:

Pokračujte do cíle. S vozidlem můžete dále jezdit.

Adaptivní tempomat a automatické řízení nebudou stále k dispozici, dokud nebude dokončena kalibrace kamer.

Po dokončení kalibrace by měl být k dispozici adaptivní tempomat a automatické řízení.

Pro lepší přehled se na dotykové obrazovce zobrazuje ukazatel průběhu kalibrace. Kalibrace se obvykle dokončí, když vaše vozidlo ujede 20–25 mil (32–40 km), ale tato vzdálenost se liší podle provozních podmínek. Například jízda na rovné vozovce s dobře viditelným vodorovným značením jízdních pruhů pomáhá urychlit kalibraci kamer.

Pokud výstraha přetrvává a kalibrace kamer nebyla dokončena poté, co vaše vozidlo ujelo 100 mil (160 km) nebo více, nebo adaptivní tempomat a automatické řízení stále nejsou k dispozici navzdory úspěšné kalibraci kamer, naplánujte si co nejdříve návštěvu servisu. S vozidlem můžete dále jezdit.

APP_w304

Zablokovaná nebo zaslepená kamera

Očistěte kameru nebo počkejte, až se obnoví viditelnost

Co tato výstraha znamená:

Jedna nebo více kamer vozidla má blokovaný výhled nebo je její funkce omezena externími vlivy. Pokud kamery nemohou získat přesné vizuální informace, některé nebo všechny funkce systému Autopilot mohou být dočasně nedostupné.

Kamery mohou být blokovány následujícími překážkami:

- nečistotami nebo prachem na povrchu kamery,
- vlivem prostředí, jako je déšť, mlha, sníh nebo rosa,
- ostrým slunečním svitem nebo odlesky z okolních světelných zdrojů,
- kondenzací (kapky vody nebo mlha) na povrchu kamery.

Požadovaná akce:

Pokračujte do cíle. S vozidlem můžete dále jezdit. Často se jedná o dočasné problémy, které se vyřeší po odpaření kondenzátu, nebo když pomine konkrétní podmínka prostředí.

Pokud výstraha nezmizí po příjezdu do cíle, zkontrolujte, zda na povrchu kamery není kondenzát, prach nebo jiné nečistoty. Umístění kamer viz [Kamery](#).

Před další plánovanou jízdou objektiv kamery podle potřeby očistěte. Doporučené postupy při čištění naleznete v části [Čištění kamery](#).

Pokud se výstraha stále zobrazuje i po očištění kamer, zkontrolujte, zda se na vnitřním povrchu pouzdra kamery ve sloupcu dveří nehromadí kondenzát. Ačkoli kondenzaci uvnitř pouzdra kamery nelze zcela vysušit, lze ji při dodržení následujících kroků obvykle odstranit rychleji:

1. Nastavte vysokou teplotu, zapněte klimatizaci a předehejte kabinu vozidla.
2. Zapněte odmrazování čelního skla.
3. Namiřte ofukovací otvory na kamery ve sloupcích dveří.

Další informace o odstraňování kondenzátu z pouzdra kamery jsou uvedeny v části [Čištění kamery](#).



Pokud výstraha nezmizí do konce příští plánované jízdy ani po očištění označených kamer a dodržení doporučených kroků pro odstranění kondenzátu, naplánujte si při nejbližší vhodné příležitosti návštěvu servisu. S vozidlem můžete dále jezdit.

BMS_u006

Vozidlo se vypíná – BEZPEČNĚ ZASTAVTE Příliš nízká úroveň nabití akumulátoru

Co tato výstraha znamená:

Vozidlo zjistilo, že vysokonapěťový akumulátor nemá dostatek energie pro podporu jízdy.

S vozidlem nebude možné jet, dokud ho nenabijete.

Pokud se tato výstraha zobrazí za jízdy, vozidlo bude třeba vypnout. Tento stav by měl být signalizován samostatnou výstrahou. Je také možné, že se vozidlo neočekávaně vypne.

Pokud se výstraha zobrazuje, když je vozidlo zaparkováno, nemusí být možné odjet.

Tato výstraha se obvykle zobrazí, když úroveň nabití vysokonapěťového akumulátoru poklesne vlivem normálního provozu.

Požadovaná akce:

Vozidlo ihned nabijte. Nabití vozidla by mělo umožnit jízdu.

Pokud se tato výstraha bude zobrazovat během následných jízd, i když bude zobrazená úroveň nabití akumulátoru 5 % nebo vyšší, co nejdříve navštivte servis.

Další informace o vysokonapěťovém akumulátoru jsou uvedeny v části [Informace o vysokonapěťovém akumulátoru](#).

Další informace o nabíjení jsou uvedeny v části [Pokyny pro nabíjení](#).

BMS_u018

Snížení maximální úrovně nabití akumulátoru Jízda je možná – objednejte se na servis

Co tato výstraha znamená:

Vozidlo zjistilo vnitřní stav vysokonapěťového akumulátoru, který omezuje jeho výkon. Následkem toho může být omezena maximální úroveň nabití a dojezd. Pro obnovení plného výkonu je nutný servis.

Požadovaná akce:

Pokud tato výstraha zůstává aktivní, naplánujte si brzkou návštěvu servisu. Bez provedení servisu zůstane omezena maximální úroveň nabití akumulátoru a dojezd.

S vozidlem můžete jezdit a nabíjet ho.

Další informace o vysokonapěťovém akumulátoru jsou uvedeny v části [Informace o vysokonapěťovém akumulátoru](#).

BMS_u030

Nabíj. adaptér může způsob. úraz el. oblouk. Použití různých nabíjecích zařízení

Co tato výstraha znamená:

Nabíjení není k dispozici, protože vozidlo zjistilo nebezpečí vzniku elektrického obloukového výboje u nabíjecího adaptéru třetí strany, který se používá k připojení nabíjecí rukojeti kombinovaného nabíjecího systému (CCS) k nabíjecímu portu vozidla.



Odstraňování problémů – výstrahy

Elektrický obloukový výboj může vzniknout při pokusu o odpojení **během aktivního nabíjení pomocí nabíjecího adaptéru třetí strany**, přičemž může způsobit vážná zranění nebo škody na majetku.

Požadovaná akce:

Následujícími kroky lze riziko zmírnit:

- Ujistěte se, že je nabíjení zcela zastaveno.
 1. Na dotykové obrazovce vozidla zkontrolujte, že je nabíjení zastaveno, nebo ho v případě potřeby zastavte.
 2. Pomocí displeje a ovládacích prvků nabíjecí stanice se ujistěte, že je nabíjení zastaveno, nebo ukončete veškerá aktivní nabíjení.
- Ujistěte se, že na nabíjecím portu vozidla neblíká zelená ani modrá kontrolka (LED).
- Odpojte nabíjecí adaptér od nabíjecího portu vozidla.
- Znovu se ujistěte, že na nabíjecí stanici není signalizováno aktivní nabíjení.
- Odpojte nabíjecí adaptér od nabíjecí rukojeti.

Vozidlo nabijte pomocí jiného nabíjecího zařízení. Další informace o nabíjení jsou uvedeny v části [Pokyny pro nabíjení](#).

Vozidlo můžete rovněž zkusit nabít u nabíjecí stanice Tesla Supercharger nebo u cílového nabíjecího místa. Všechna tato místa lze vyhledat v mapě na displeji dotykové obrazovky vozidla. Další podrobnosti jsou uvedeny v části [Mapy a navigace](#).

BMS_u031

Brzy bude nutné vyměnit pojistku akumulátoru

Jízda je možná – objednejte se na servis

Co tato výstraha znamená:

Pojistka vysokonapěťového akumulátoru vozidla se blíží konci životnosti a vyžaduje výměnu.

Požadovaná akce:

Doporučujeme, abyste si co nejdříve naplánovali návštěvu servisu a nechali pojistku vysokonapěťového akumulátoru vyměnit.

S vozidlem můžete dále jezdit. Během jízdy však můžete zaznamenat nižší rychlost a akceleraci.

Další informace o systému vysokonapěťového akumulátoru jsou uvedeny v části [Informace o vysokonapěťovém akumulátoru](#).

BMS_u032

Je nutné vyměnit pojistku akumulátoru

Jízda je možná – objednejte se na servis

Co tato výstraha znamená:

Pojistka vysokonapěťového akumulátoru vozidla se blíží konci životnosti a vyžaduje výměnu.

Požadovaná akce:

Doporučujeme, abyste si co nejdříve naplánovali návštěvu servisu a nechali pojistku vysokonapěťového akumulátoru vyměnit.

S vozidlem můžete dále jezdit. Během jízdy však můžete zaznamenat nižší rychlost a akceleraci.

Další informace o systému vysokonapěťového akumulátoru jsou uvedeny v části [Informace o vysokonapěťovém akumulátoru](#).

**BMS_w176****Je nutné vyměnit pojistku akumulátoru
Jízda je možná – objednejte se na servis****Co tato výstraha znamená:**

Pojistka vysokonapěťového akumulátoru vozidla dosáhla konce životnosti a vyžaduje okamžitou výměnu.

Požadovaná akce:

Doporučujeme, abyste si ihned naplánovali návštěvu servisu a nechali pojistku vysokonapěťového akumulátoru vyměnit.

Pokračujte do nejbližšího cíle. S vozidlem můžete dále jezdit. Během jízdy však můžete zaznamenat nižší rychlost a akceleraci.

Další informace o systému vysokonapěťového akumulátoru jsou uvedeny v části [Informace o vysokonapěťovém akumulátoru](#).

CC_f001**Nelze nabíjet – nedostatečné uzemnění
Nutno ověřit správné zapojení/uzemn. zásuvky****Co tato výstraha znamená:**

Nástěnná nabíječka není uzemněná.

Požadovaná akce:

Nechte nástěnnou nabíječku zkontrolovat elektrikářem, abyste zajistili, že bude řádně uzemněna. Elektrikář by měl zkontrolovat správné provedení uzemnění pojistkové či rozvodné skříně a také správné zapojení nástěnné nabíječky.

Další informace naleznete v [instalační příručce](#) nástěnné nabíječky.

CC_f002**Nelze nabíjet – nedostatečné uzemnění
Odpojte a zopakujte / použijte jiné zařízení****Co tato výstraha znamená:**

Problém s uzemněním. Proud protéká nebezpečnou cestou. Zřejmě došlo ke spojení fáze se zemí nebo středního vodiče se zemí.

Požadovaná akce:

Opakujte pokus o nabíjení tak, že odpojíte nástěnnou nabíječku od vozidla a znovu ji připojíte. Pokud problém přetrvává, vypněte jistič připojený k nástěnné nabíječce, počkejte 10 sekund, znovu zapněte jistič a poté se pokuste znovu připojit nástěnnou nabíječku k vozidlu. Pokud problém přetrvává, poradte se s elektrotechnikem nebo požádejte o pomoc společnost Tesla.

Další informace naleznete v [instalační příručce](#) nástěnné nabíječky.

CC_f003**Nelze nab., odpoj. nabíj. GFCI Wall Connector
Odpojte a zopakujte / použijte jiné zařízení****Co tato výstraha znamená:**



Odstraňování problémů – výstrahy

Problém s uzemněním. Proud protéká nebezpečnou cestou. Zřejmě došlo ke spojení fáze se zemí nebo středního vodiče se zemí.

Požadovaná akce:

Opakujte pokus o nabíjení tak, že odpojíte nástěnnou nabíječku od vozidla a znovu ji připojíte. Pokud problém přetrvává, vypněte jistič připojený k nástěnné nabíječce, počkejte 10 sekund, znovu zapněte jistič a poté se pokuste znovu připojit nástěnnou nabíječku k vozidlu. Pokud problém přetrvává, poraďte se s elektrotechnikem nebo požádejte o pomoc společnost Tesla.

Další informace naleznete v [instalační příručce](#) nástěnné nabíječky.

CC_f004

Nelze nab. – problém s nabíj. Wall Connector Nabíječka Wall Connector potřebuje servis

Co tato výstraha znamená:

Závada hardwaru nástěnné nabíječky. Možné závady jsou:

1. Nefunkční stykač
2. Selhání samočinného testu vnitřního obvodu monitorování zemního spojení
3. Odpojení snímače teploty
4. Problémy s dalšími hardwarovými součástmi

Požadovaná akce:

Nástěnná nabíječka detekovala vnitřní závadu.

1. Opakujte pokus o nabíjení tak, že odpojíte nástěnnou nabíječku od vozidla a znovu ji připojíte.
2. Pokud problém přetrvává, vypněte jistič příslušné nástěnné nabíječky, počkejte 10 sekund a poté jistič znovu zapněte. Poté zkuste nástěnnou nabíječku znovu připojit k vozidlu.
3. Pokud problém přetrvává, je třeba, aby elektrotechnik zkontroloval správné zapojení všech vodičů a jejich dotažení odpovídající pokynům v instalační příručce k nástěnné nabíječce.
4. Jakmile elektrotechnik všechny tyto operace dokončí a obnoví napájení nástěnné nabíječky, zkuste připojením vozidla k nástěnné nabíječce nabíjení znovu.
5. Pokud problém přetrvává, nástěnná nabíječka vyžaduje servisní zásah.

Další informace naleznete v [instalační příručce](#) nástěnné nabíječky.

CC_f005

Nelze nab., odpoj. nabíj. GFCI Wall Connector Odpojte a zopakujte / použijte jiné zařízení

Co tato výstraha znamená:

Problém s uzemněním. Proud protéká nebezpečnou cestou. Zřejmě došlo ke spojení fáze se zemí nebo středního vodiče se zemí.

Požadovaná akce:

Opakujte pokus o nabíjení tak, že odpojíte nástěnnou nabíječku od vozidla a znovu ji připojíte. Pokud problém přetrvává, vypněte jistič připojený k nástěnné nabíječce, počkejte 10 sekund, znovu zapněte jistič a poté se pokuste znovu připojit nástěnnou nabíječku k vozidlu. Pokud problém přetrvává, poraďte se s elektrotechnikem nebo požádejte o pomoc společnost Tesla.

Další informace naleznete v [instalační příručce](#) nástěnné nabíječky.

**CC_f006****Nelze nab. – nadproud nabíj. Wall Connector
Odpojte a zopakujte / použijte jiné zařízení****Co tato výstraha znamená:**

Ochrana proti nadproudu.

Požadovaná akce:

Snižte nastavení nabíjecího proudu vozidla. Pokud problém přetrvává, situace vyžaduje servisní zásah.

Další informace naleznete v [instalační příručce](#) nástěnné nabíječky.

CC_f007**Nelze nabíjet – příliš vysoké vstupní napětí
Nap. musí být ve jm. roz. nab. Wall Connector****Co tato výstraha znamená:**

Ochrana proti přepětí nebo podpětí.

Požadovaná akce:

Požádejte elektrotechnika o pomoc s určením správného napětí jističe připojeného k nástěnné nabíječce.

Další informace naleznete v [instalační příručce](#) nástěnné nabíječky.

CC_f008**Nelze nabíjet – příliš nízké vstupní napětí
Nap. musí být ve jm. roz. nab. Wall Connector****Co tato výstraha znamená:**

Ochrana proti přepětí nebo podpětí.

Požadovaná akce:

Požádejte elektrotechnika o pomoc s určením správného napětí jističe připojeného k nástěnné nabíječce.

Další informace naleznete v [instalační příručce](#) nástěnné nabíječky.

CC_f009**Nelze nabíjet – nesprávné zapojení vstupu
Nutná opr. vstup. instal. nab. Wall Connector****Co tato výstraha znamená:**

Špatné zapojení vstupního napájení: zřejmě došlo k záměně fáze a středního vodiče.

Požadovaná akce:

Kabeláž mezi přívodem elektřiny ve zdi a nástěnnou nabíječkou je nesprávně zapojená. Požádejte o pomoc elektrotechnika.

Další informace naleznete v [instalační příručce](#) nástěnné nabíječky.



CC_f010

Nelze nab. – problém s nabíj. Wall Connector Nabíječka Wall Connector potřebuje servis

Co tato výstraha znamená:

Závada hardwaru nástěnné nabíječky. Možné závady jsou:

1. Nefunkční stykač
2. Selhání samočinného testu vnitřního obvodu monitorování zemního spojení
3. Odpojení snímače teploty
4. Problémy s dalšími hardwarovými součástmi

Požadovaná akce:

Nástěnná nabíječka detekovala vnitřní závadu.

1. Opakujte pokus o nabíjení tak, že odpojíte nástěnnou nabíječku od vozidla a znovu ji připojíte.
2. Pokud problém přetrvává, vypněte jistič příslušné nástěnné nabíječky, počkejte 10 sekund a poté jistič znovu zapněte. Poté zkuste nástěnnou nabíječku znovu připojit k vozidlu.
3. Pokud problém přetrvává, je třeba, aby elektrotechnik zkontroloval správné zapojení všech vodičů a jejich dotažení odpovídající pokynům v instalační příručce k nástěnné nabíječce.
4. Jakmile elektrotechnik všechny tyto operace dokončí a obnoví napájení nástěnné nabíječky, zkuste připojením vozidla k nástěnné nabíječce nabíjení znovu.
5. Pokud problém přetrvává, nástěnná nabíječka vyžaduje servisní zásah.

Další informace naleznete v [instalační příručce](#) nástěnné nabíječky.

CC_f011

Nelze nab. – příliš horká nab. Wall Connector Nechte nab. Wall Connector vychl., zopakujte

Co tato výstraha znamená:

Ochrana proti přehřátí (blokování).

Požadovaná akce:

Ověřte, zda nástěnná nabíječka není ničím zakrytá a v její blízkosti se nenachází žádný zdroj tepla. Pokud problém přetrvává i za normální okolní teploty (méně než 38 °C), situace vyžaduje servisní zásah.

Další informace naleznete v [instalační příručce](#) nástěnné nabíječky.

CC_f012

Nelze nab., příliš horká nab. Wall Connector Zkontr. zapoj. zásuvky/nabíj. Wall Connector

Výstraha ohledně vysoké teploty zjištěné nástěnnou nabíječkou znamená, že přívod napájení k nástěnné nabíječce v budově je příliš horký a nabíjení se zastavilo z důvodu ochrany kabeláže a nástěnné nabíječky.

Obvykle se nejedná o problém s vozidlem nebo s nástěnnou nabíječkou, ale spíše o problém s elektroinstalací v budově. Ten může být způsoben uvolněným spojením mezi nástěnnou nabíječkou a elektroinstalací v budově, který může rychle odstranit elektrikář.

Pro obnovení normálního nabíjení zkuste provést následující kroky.



Pokud je nástěnná nabíječka připojena k nástěnné zásuvce, zkontrolujte:

- Zda je zástrčka zcela zasunuta do zásuvky.
- Zda není zástrčka nebo zásuvka zakrytá nějakou překážkou.
- Zda se v blízkosti nenachází žádný zdroj tepla.

Pokud problém přetrvává nebo je nástěnná nabíječka připojena k rozvodné síti kabelem, požádejte elektrikáře o kontrolu připojení nástěnné nabíječky k elektroinstalaci v budově. Elektrikář by měl zkontrolovat správné připojení a utažení všech vodičů v souladu s instalační příručkou nástěnné nabíječky.

Další informace naleznete v [instalační příručce](#) nástěnné nabíječky.

CC_f013

Nelze nabíjet – rukojeť nabíječ. je moc horká Zkontrolujte a očistěte rukojeť/nabíj. portu

Co tato výstraha znamená:

Ochrana proti přehřátí (blokování).

Požadovaná akce:

Ověřte, zda je konektor zcela zasunutý do nabíjecího portu vozidla, není ničím zakrytý a v jeho blízkosti se nenachází žádný zdroj tepla. Pokud problém přetrvává i za normální okolní teploty (méně než 38 °C), situace vyžaduje servisní zásah.

Další informace naleznete v [instalační příručce](#) nástěnné nabíječky.

CC_f014

Nelze nab. – problém s nabíj. Wall Connector Nabíječka Wall Connector potřebuje servis

Co tato výstraha znamená:

Závada hardwaru nástěnné nabíječky. Možné závady jsou:

1. Nefunkční stykač
2. Selhání samočinného testu vnitřního obvodu monitorování zemního spojení
3. Odpojení snímače teploty
4. Problémy s dalšími hardwarovými součástmi

Požadovaná akce:

Nástěnná nabíječka detekovala vnitřní závadu.

1. Opakujte pokus o nabíjení tak, že odpojíte nástěnnou nabíječku od vozidla a znovu ji připojíte.
2. Pokud problém přetrvává, vypněte jistič příslušné nástěnné nabíječky, počkejte 10 sekund a poté jistič znovu zapněte. Poté zkuste nástěnnou nabíječku znovu připojit k vozidlu.
3. Pokud problém přetrvává, je třeba, aby elektrotechnik zkontroloval správné zapojení všech vodičů a jejich dotažení odpovídající pokynům v instalační příručce k nástěnné nabíječce.
4. Jakmile elektrotechnik všechny tyto operace dokončí a obnoví napájení nástěnné nabíječky, zkuste připojením vozidla k nástěnné nabíječce nabíjení znovu.
5. Pokud problém přetrvává, nástěnná nabíječka vyžaduje servisní zásah.

Další informace naleznete v [instalační příručce](#) nástěnné nabíječky.



CC_f015

Nelze nabíjet – problém s připojením vozidla Zcela zasuňte nabíj. rukojeť do nabíj. portu

Co tato výstraha znamená:

Mezi nástěnnou nabíječkou a vozidlem došlo ke komunikační chybě.

Požadovaná akce:

Opakujte pokus o nabíjení tak, že odpojíte nástěnnou nabíječku od vozidla a znovu ji připojíte.

1. Pokud problém přetrvává, vypněte jistič připojený k nástěnné nabíječce, počkejte 10 sekund, znovu zapněte jistič a poté se pokuste znovu připojit nástěnnou nabíječku k vozidlu.
2. Pokud problém přetrvává a je dostupné jiné nabíjecí vybavení, připojte vozidlo k jiné nástěnné nabíječce nebo mobilní nabíječce, aby bylo možné určit, zda je vozidlo schopné komunikovat s jiným nabíjecím zařízením.
3. Pokud problém přetrvává, situace vyžaduje servisní zásah.

Další informace naleznete v [instalační příručce](#) nástěnné nabíječky.

CC_f016

Nelze nabíjet – problém s připojením vozidla Zcela zasuňte nabíj. rukojeť do nabíj. portu

Co tato výstraha znamená:

Mezi nástěnnou nabíječkou a vozidlem došlo ke komunikační chybě.

Požadovaná akce:

Opakujte pokus o nabíjení tak, že odpojíte nástěnnou nabíječku od vozidla a znovu ji připojíte.

1. Pokud problém přetrvává, vypněte jistič připojený k nástěnné nabíječce, počkejte 10 sekund, znovu zapněte jistič a poté se pokuste znovu připojit nástěnnou nabíječku k vozidlu.
2. Pokud problém přetrvává a je dostupné jiné nabíjecí vybavení, připojte vozidlo k jiné nástěnné nabíječce nebo mobilní nabíječce, aby bylo možné určit, zda je vozidlo schopné komunikovat s jiným nabíjecím zařízením.
3. Pokud problém přetrvává, situace vyžaduje servisní zásah.

Další informace naleznete v [instalační příručce](#) nástěnné nabíječky.

CC_f017

Nelze nabíjet – problém s připojením vozidla Zcela zasuňte nabíj. rukojeť do nabíj. portu

Co tato výstraha znamená:

Mezi nástěnnou nabíječkou a vozidlem došlo ke komunikační chybě.

Požadovaná akce:

Opakujte pokus o nabíjení tak, že odpojíte nástěnnou nabíječku od vozidla a znovu ji připojíte.

1. Pokud problém přetrvává, vypněte jistič připojený k nástěnné nabíječce, počkejte 10 sekund, znovu zapněte jistič a poté se pokuste znovu připojit nástěnnou nabíječku k vozidlu.
2. Pokud problém přetrvává a je dostupné jiné nabíjecí vybavení, připojte vozidlo k jiné nástěnné nabíječce nebo mobilní nabíječce, aby bylo možné určit, zda je vozidlo schopné komunikovat s jiným nabíjecím zařízením.



3. Pokud problém přetrvává, situace vyžaduje servisní zásah.

Další informace naleznete v [instalační příručce](#) nástěnné nabíječky.

CC_f018

Nelze nabíjet – problém s připojením vozidla Zcela zasuňte nabíj. rukojeť do nabíj. portu

Co tato výstraha znamená:

Mezi nástěnnou nabíječkou a vozidlem došlo ke komunikační chybě.

Požadovaná akce:

Opakujte pokus o nabíjení tak, že odpojíte nástěnnou nabíječku od vozidla a znovu ji připojíte.

1. Pokud problém přetrvává, vypněte jistič připojený k nástěnné nabíječce, počkejte 10 sekund, znovu zapněte jistič a poté se pokuste znovu připojit nástěnnou nabíječku k vozidlu.
2. Pokud problém přetrvává a je dostupné jiné nabíjecí vybavení, připojte vozidlo k jiné nástěnné nabíječce nebo mobilní nabíječce, aby bylo možné určit, zda je vozidlo schopné komunikovat s jiným nabíjecím zařízením.
3. Pokud problém přetrvává, situace vyžaduje servisní zásah.

Další informace naleznete v [instalační příručce](#) nástěnné nabíječky.

CC_f019

Nelze nabíjet – problém s připojením vozidla Zcela zasuňte nabíj. rukojeť do nabíj. portu

Co tato výstraha znamená:

Mezi nástěnnou nabíječkou a vozidlem došlo ke komunikační chybě.

Požadovaná akce:

Opakujte pokus o nabíjení tak, že odpojíte nástěnnou nabíječku od vozidla a znovu ji připojíte.

1. Pokud problém přetrvává, vypněte jistič připojený k nástěnné nabíječce, počkejte 10 sekund, znovu zapněte jistič a poté se pokuste znovu připojit nástěnnou nabíječku k vozidlu.
2. Pokud problém přetrvává a je dostupné jiné nabíjecí vybavení, připojte vozidlo k jiné nástěnné nabíječce nebo mobilní nabíječce, aby bylo možné určit, zda je vozidlo schopné komunikovat s jiným nabíjecím zařízením.
3. Pokud problém přetrvává, situace vyžaduje servisní zásah.

Další informace naleznete v [instalační příručce](#) nástěnné nabíječky.

CC_f020

Nelze nab. – problém s nabíj. Wall Connector Nabíječka Wall Connector potřebuje servis

Co tato výstraha znamená:

Závada hardwaru nástěnné nabíječky. Možné závady jsou:

1. Nefunkční stykač
2. Selhání samočinného testu vnitřního obvodu monitorování zemního spojení
3. Odpojení snímače teploty



4. Problémy s dalšími hardwarovými součástmi

Požadovaná akce:

Nástěnná nabíječka detekovala vnitřní závadu.

1. Opakujte pokus o nabíjení tak, že odpojíte nástěnnou nabíječku od vozidla a znovu ji připojíte.
2. Pokud problém přetrvává, vypněte jistič příslušné nástěnné nabíječky, počkejte 10 sekund a poté jistič znovu zapněte. Poté zkuste nástěnnou nabíječku znovu připojit k vozidlu.
3. Pokud problém přetrvává, je třeba, aby elektrotechnik zkontroloval správné zapojení všech vodičů a jejich dotažení odpovídající pokynům v instalační příručce k nástěnné nabíječce.
4. Jakmile elektrotechnik všechny tyto operace dokončí a obnoví napájení nástěnné nabíječky, zkuste připojením vozidla k nástěnné nabíječce nabíjení znovu.
5. Pokud problém přetrvává, nástěnná nabíječka vyžaduje servisní zásah.

Další informace naleznete v [instalační příručce](#) nástěnné nabíječky.

CC_f021

Nelze nabíjet – žádná primár. nabíječ. Zkontroluj napáj. a dostupnost prim. jednotky

Co tato výstraha znamená:

Síť pro sdílení zátěže (sdílení jističů): Jednu (pouze jednu) nástěnnou nabíječku je potřeba nastavit jako primární.

Požadovaná akce:

Nastavení primární konfigurace je možné pouze u jedné nástěnné nabíječky. Nechte elektrotechnikem zkontrolovat následující:

1. Jako primární je nastavena pouze jedna nástěnná nabíječka.
2. Všechny ostatní nástěnné nabíječky připojené k primární jednotce musí být nastaveny jako spárované (poloha F).

Další informace naleznete v [instalační příručce](#) nástěnné nabíječky.

CC_f022

Nelze nabíjet – více než 1 primární jednotka Zkontroluj: jako primár. jen 1 nabíječ.

Co tato výstraha znamená:

Síť pro sdílení zátěže (sdílení jističů): Jednu (pouze jednu) nástěnnou nabíječku je potřeba nastavit jako primární.

Požadovaná akce:

Nastavení primární konfigurace je možné pouze u jedné nástěnné nabíječky. Nechte elektrotechnikem zkontrolovat následující:

1. Jako primární je nastavena pouze jedna nástěnná nabíječka.
2. Všechny ostatní nástěnné nabíječky připojené k primární jednotce musí být nastaveny jako spárované (poloha F).

Další informace naleznete v [instalační příručce](#) nástěnné nabíječky.

**CC_f023****Nelze nab., příliš mnoho nab. Wall Connectors
S prim. jednotkami nelze párovat víc než 3 j.****Co tato výstraha znamená:**

Síť pro sdílení zátěže (sdílení jističů): Se stejnou primární jednotkou jsou spárovány více než tři nástěnné nabíječky.

Požadovaná akce:

S elektrotechnikem projednejte možnost přepojení jedné nebo více spárovaných nástěnných nabíječek do jiné napájecí větve a jejich odpojení (zrušení párování) z této sítě sdílení zátěže (sdílení jističů).

Další informace naleznete v [instalační příručce](#) nástěnné nabíječky.

CC_f024**Nelze nab. – nízký proud nabíjí. Wall Connector
Nutno zvýšit nastavený proud primár. jednotky****Co tato výstraha znamená:**

Nesprávné nastavení otočného voliče.

Požadovaná akce:

Nechte elektrotechnika upravit nastavení vnitřního otočného voliče nástěnné nabíječky na správnou hodnotu provozního proudu. Nejprve by se měl ujistit, že nástěnná nabíječka není napájena. Vztah mezi nastavením voliče a proudem by měl být vytištěn na vnitřní straně nástěnné nabíječky. Další informace získá také v kapitole Nastavení provozního proudu instalační příručky nástěnné nabíječky.

Pokud je nástěnná nabíječka nastavena pro sdílení zátěže (sdílení jističů) a spárována s dalšími nástěnnými nabíječkami, otočný volič primární jednotky musí být nastaven na takový proud, aby každá spárovaná nástěnná nabíječka měla k dispozici nabíjecí proud alespoň 6 A.

Příklad: Tři nástěnné nabíječky jsou spárovány za účelem sdílení zátěže. Proud primární jednotky je nutné nastavit na hodnotu alespoň $3 \times 6 \text{ A} = 18 \text{ A}$ nebo více.

Další informace naleznete v [instalační příručce](#) nástěnné nabíječky.

CC_f025**Nelze nab. – problém s nabíjí. Wall Connector
Nabíječka Wall Connector potřebuje servis****Co tato výstraha znamená:**

Závada hardwaru nástěnné nabíječky. Možné závady jsou:

1. Nefunkční stykač
2. Selhání samočinného testu vnitřního obvodu monitorování zemního spojení
3. Odpojení snímače teploty
4. Problémy s dalšími hardwarovými součástmi

Požadovaná akce:

Nástěnná nabíječka detekovala vnitřní závadu.

1. Opakujte pokus o nabíjení tak, že odpojte nástěnnou nabíječku od vozidla a znovu ji připojíte.



Odstraňování problémů – výstrahy

2. Pokud problém přetrvává, vypněte jistič příslušné nástěnné nabíječky, počkejte 10 sekund a poté jistič znovu zapněte. Poté zkuste nástěnnou nabíječku znovu připojit k vozidlu.
3. Pokud problém přetrvává, je třeba, aby elektrotechnik zkontroloval správné zapojení všech vodičů a jejich dotažení odpovídající pokynům v instalační příručce k nástěnné nabíječce.
4. Jakmile elektrotechnik všechny tyto operace dokončí a obnoví napájení nástěnné nabíječky, zkuste připojením vozidla k nástěnné nabíječce nabíjení znovu.
5. Pokud problém přetrvává, nástěnná nabíječka vyžaduje servisní zásah.

Další informace naleznete v [instalační příručce](#) nástěnné nabíječky.

CC_f026

Nelze nab. – problém s nabíj. Wall Connector Nabíječka Wall Connector potřebuje servis

Co tato výstraha znamená:

Závada hardwaru nástěnné nabíječky. Možné závady jsou:

1. Nefunkční stykač
2. Selhání samočinného testu vnitřního obvodu monitorování zemního spojení
3. Odpojení snímače teploty
4. Problémy s dalšími hardwarovými součástmi

Požadovaná akce:

Nástěnná nabíječka detekovala vnitřní závadu.

1. Opakujte pokus o nabíjení tak, že odpojíte nástěnnou nabíječku od vozidla a znovu ji připojíte.
2. Pokud problém přetrvává, vypněte jistič příslušné nástěnné nabíječky, počkejte 10 sekund a poté jistič znovu zapněte. Poté zkuste nástěnnou nabíječku znovu připojit k vozidlu.
3. Pokud problém přetrvává, je třeba, aby elektrotechnik zkontroloval správné zapojení všech vodičů a jejich dotažení odpovídající pokynům v instalační příručce k nástěnné nabíječce.
4. Jakmile elektrotechnik všechny tyto operace dokončí a obnoví napájení nástěnné nabíječky, zkuste připojením vozidla k nástěnné nabíječce nabíjení znovu.
5. Pokud problém přetrvává, nástěnná nabíječka vyžaduje servisní zásah.

Další informace naleznete v [instalační příručce](#) nástěnné nabíječky.

CC_f027

Nelze nab. – problém s nabíj. Wall Connector Nabíječka Wall Connector potřebuje servis

Co tato výstraha znamená:

Závada hardwaru nástěnné nabíječky. Možné závady jsou:

1. Nefunkční stykač
2. Selhání samočinného testu vnitřního obvodu monitorování zemního spojení
3. Odpojení snímače teploty
4. Problémy s dalšími hardwarovými součástmi

Požadovaná akce:



Nástěnná nabíječka detekovala vnitřní závadu.

1. Opakujte pokus o nabíjení tak, že odpojíte nástěnnou nabíječku od vozidla a znovu ji připojíte.
2. Pokud problém přetrvává, vypněte jistič příslušné nástěnné nabíječky, počkejte 10 sekund a poté jistič znovu zapněte. Poté zkuste nástěnnou nabíječku znovu připojit k vozidlu.
3. Pokud problém přetrvává, je třeba, aby elektrotechnik zkontroloval správné zapojení všech vodičů a jejich dotažení odpovídající pokynům v instalační příručce k nástěnné nabíječce.
4. Jakmile elektrotechnik všechny tyto operace dokončí a obnoví napájení nástěnné nabíječky, zkuste připojením vozidla k nástěnné nabíječce nabíjení znovu.
5. Pokud problém přetrvává, nástěnná nabíječka vyžaduje servisní zásah.

Další informace naleznete v [instalační příručce](#) nástěnné nabíječky.

CC_f028

Nelze nabíjet – nespráv. nastavení přepínače Nutno nastavit otoč. přepínač nabíječky

Co tato výstraha znamená:

Nesprávné nastavení otočného voliče.

Požadovaná akce:

Nechte elektrotechnika upravit nastavení vnitřního otočného voliče nástěnné nabíječky na správnou hodnotu provozního proudu. Nejprve by se měl ujistit, že nástěnná nabíječka není napájena. Vztah mezi nastavením voliče a proudem by měl být vytištěn na vnitřní straně nástěnné nabíječky. Další informace získá také v kapitole Nastavení provozního proudu instalační příručky nástěnné nabíječky.

Pokud je nástěnná nabíječka nastavena pro sdílení zátěže (sdílení jističů) a spárována s dalšími nástěnnými nabíječkami, otočný volič primární jednotky musí být nastaven na takový proud, aby každá spárovaná nástěnná nabíječka měla k dispozici nabíjecí proud alespoň 6 A.

Příklad: Tři nástěnné nabíječky jsou spárovány za účelem sdílení zátěže. Proud primární jednotky je nutné nastavit na hodnotu alespoň $3 \times 6 \text{ A} = 18 \text{ A}$ nebo více.

Další informace naleznete v [instalační příručce](#) nástěnné nabíječky.

CC_f029

Nelze nabíjet – problém s připojením vozidla Zcela zasuňte nabíj. rukojeť do nabíj. portu

Co tato výstraha znamená:

Mezi nástěnnou nabíječkou a vozidlem došlo ke komunikační chybě.

Požadovaná akce:

Opakujte pokus o nabíjení tak, že odpojíte nástěnnou nabíječku od vozidla a znovu ji připojíte.

1. Pokud problém přetrvává, vypněte jistič připojený k nástěnné nabíječce, počkejte 10 sekund, znovu zapněte jistič a poté se pokuste znovu připojit nástěnnou nabíječku k vozidlu.
2. Pokud problém přetrvává a je dostupné jiné nabíjecí vybavení, připojte vozidlo k jiné nástěnné nabíječce nebo mobilní nabíječce, aby bylo možné určit, zda je vozidlo schopné komunikovat s jiným nabíjecím zařízením.
3. Pokud problém přetrvává, situace vyžaduje servisní zásah.

Další informace naleznete v [instalační příručce](#) nástěnné nabíječky.



CC_f030

Nelze nabíjet – neshoda prim./spárov. jedn. Nutná shoda jmenov. proudů nabíječky

Co tato výstraha znamená:

Síť pro sdílení zátěže (sdílení jističů): Spárované nástěnné nabíječky podporují různé maximální proudy.

Požadovaná akce:

Se sítí pro sdílení zátěže (sdílení jističů) lze spárovat pouze nástěnné nabíječky se stejnou maximální proudovou kapacitou. Nechte elektrotechnikem zkontrolovat typové štítky na nástěnných nabíječkách a ujistěte se, že se jejich proudové kapacity shodují. Dále doporučujeme, aby elektrotechnik pároval pouze nástěnné nabíječky se stejným číslem dílu, čímž lze snadno zajistit kompatibilitu spárovaných jednotek.

Další informace naleznete v [instalační příručce](#) nástěnné nabíječky.

CC_f041

Sníž. rychl. nabíjení – horká nástěn. přípoj. Zkontr. zapoj. zásuvky / nabíj. Wall Connector

Co tato výstraha znamená:

Výstraha ohledně vysoké teploty zjištěné nástěnnou nabíječkou znamená, že přívod napájení k nástěnné nabíječce v budově je příliš horký a nabíjení se zpomalilo z důvodu ochrany kabeláže a nástěnné nabíječky.

Obvykle se nejedná o problém s vozidlem nebo s nástěnnou nabíječkou, ale spíše o problém s elektroinstalací v budově. Ten může být způsoben uvolněným spojením mezi nástěnnou nabíječkou a elektroinstalací v budově, který může rychle odstranit elektrikář.

Požadovaná akce:

Požádejte elektrikáře o kontrolu připojení nástěnné nabíječky k elektroinstalaci v budově. Elektrikář by měl zkontrolovat správné připojení a utažení všech vodičů v souladu s instalační příručkou nástěnné nabíječky.

Další informace naleznete v [instalační příručce](#) nástěnné nabíječky.

CHG_f035

Chyba komunikace nabíjecího zařízení Zkuste to znovu nebo zkuste jiné zařízení

Co tato výstraha znamená:

Vozidlo nelze nabíjet, protože nemůže účinně komunikovat s externím nabíjecím zařízením. Není schopné snímat platný řídicí pilotní signál z nabíjecího zařízení.

Tato výstraha se obvykle týká externího nabíjecího zařízení a zdrojů napájení, a běžně neznamená takový problém s vozidlem, který by bylo možné vyřešit v servisu.

Požadovaná akce:

Nejprve zjistěte, zda není neúčinná komunikace způsobena externím nabíjecím zařízením a nejedná se tudíž o problém s vozidlem. Příčinou je obvykle externí zařízení.

Zkuste vozidlo nabít pomocí jiného externího nabíjecího zařízení (včetně nabíjecího kabelu, nabíjecí stanice nebo nabíjecího stání).

- Pokud se vozidlo začne nabíjet, je závada pravděpodobně v nabíjecím zařízení.
- Pokud se vozidlo stále nenabíjí, může být závada na vozidle.



Pokud existuje podezření na závadu vozidla, Zkontrolujte, zda v otvoru nabíjecího portu nebo v konektoru nabíjecího kabelu nejsou nečistoty, vlhkost nebo cizí předměty. Ujistěte se, že v otvoru nabíjecího portu nejsou žádné cizí předměty a že se veškerá vlhkost odpařila, a poté zkuste znovu zasunout kabel do nabíjecího portu.

Vozidlo můžete rovněž zkusit nabít u nabíjecí stanice Tesla Supercharger nebo u cílového nabíjecího místa. Všechna tato místa lze vyhledat v mapě na displeji dotykové obrazovky vozidla. Další podrobnosti jsou uvedeny v části [Mapy a navigace](#).

Další informace o odstraňování problémů a stavových kontrolkách mobilní nabíječky nebo nástěnné nabíječky jsou uvedeny v návodu k obsluze produktu v části [Průvodce nabíjením a adaptéry](#).

Další informace o nabíjení jsou uvedeny v části [Pokyny pro nabíjení](#).

CHG_f083

Nelze nabíjet – možná nízká kval. síť. napáj. Opakujte / zkuste jinou nabíj./dobíj. stanici

Co tato výstraha znamená:

V průběhu nabíjení došlo k přerušení dodávky elektrické energie. Příčinou může být přerušení napájení nabíjecího zařízení ze zdroje (například ze zásuvky) nebo problém s nabíjecím zařízením.

Požadovaná akce:

Tuto výstrahu obvykle doprovázejí další výstrahy, které vám pomohou určit a odstranit příčinu problému. Začněte prověřením všech dalších zobrazených výstrah, které se týkají problému s nabíjením.

Případně můžete kontrolou stavových kontrolků mobilní nebo nástěnné nabíječky zjistit, zda je nabíječka pod proudem, a rovněž nahlédnout do návodu k obsluze, kde jsou uvedeny informace k odstraňování problémů podle sekvence blikání. Pokud používáte nabíjecí zařízení jiné značky než Tesla, podívejte se na jeho displej nebo příslušné uživatelské rozhraní, kde může být zobrazena nápověda týkající se odstraňování problémů.

Pokud je zřejmé, že došlo k přerušení dodávky proudu do nabíjecího zařízení, zkontrolujte, zda není vypnutý jistič v obvodu nástěnné zásuvky/nabíječky.

Další tipy pro odstraňování problémů podle typu zařízení:

- Pokud používáte mobilní nabíječku, zkuste vozidlo nabít z jiné zásuvky.
 - Pokud se vozidlo začne nabíjet, závada je pravděpodobně v zásuvce.
 - Pokud se vozidlo stále nenabíjí, může být závada v mobilní nabíječce.
- Pokud používáte nástěnnou nabíječku, zkuste vozidlo nabít z jiného nabíjecího zařízení, například pomocí mobilní nabíječky zapojené do jiné zásuvky.
 - Pokud se vozidlo začne nabíjet, závada je pravděpodobně v nástěnné nabíječce.

Pokud se problém týká původní elektrické zásuvky nebo nástěnné nabíječky, požádejte elektrikáře o kontrolu elektroinstalace.

Tato výstraha se obvykle týká externího nabíjecího zařízení a zdrojů napájení, a běžně neznamená takový problém s vozidlem, který by bylo možné vyřešit v servisu.

Vozidlo můžete rovněž zkusit nabít u nabíjecí stanice Tesla Supercharger nebo u cílového nabíjecího místa. Všechna tato místa lze vyhledat v mapě na displeji dotykové obrazovky vozidla. Další podrobnosti jsou uvedeny v části [Mapy a navigace](#).

Další informace o odstraňování problémů a stavových kontrolkách mobilní nabíječky nebo nástěnné nabíječky jsou uvedeny v návodu k obsluze produktu v části [Průvodce nabíjením a adaptéry](#).



CHG_f091

Nabíjecí zařízení není rozpoznáno Zkuste to znovu nebo zkuste jiné zařízení

Co tato výstraha znamená:

Nabíjecí port není schopen zjistit typ připojeného nabíjecího kabelu, nebo zda je kabel zasunutý.

Tato výstraha se obvykle týká externího nabíjecího zařízení a zdrojů napájení, a běžně neznamena takový problém s vozidlem, který by bylo možné vyřešit v servisu.

Požadovaná akce:

Pokud se tato výstraha zobrazí, ale nabíjecí kabel **je** připojen, zjistěte, zda je problém v nabíjecím zařízení nebo ve vozidle. Zkuste vozidlo nabít pomocí jiného externího nabíjecího zařízení (včetně nabíjecího kabelu, nabíjecí stanice nebo nabíjecího stání).

- Pokud se vozidlo začne nabíjet, je závada pravděpodobně v nabíjecím zařízení.
- Pokud se vozidlo stále nenabíjí, může být závada na vozidle.

Pokud se tato výstraha zobrazí a nabíjecí kabel **není** připojen, nebo existuje podezření na závadu vozidla, zkontrolujte, zda v otvoru nabíjecího portu nebo v konektoru nabíjecího kabelu nejsou nečistoty, vlhkost nebo cizí předměty. Ujistěte se, že v otvoru nabíjecího portu nejsou žádné cizí předměty a že se veškerá vlhkost odpařila, a poté zkuste znovu zasunout kabel do nabíjecího portu.

Vozidlo můžete rovněž zkusit nabít u nabíjecí stanice Tesla Supercharger nebo u cílového nabíjecího místa. Všechna tato místa lze vyhledat v mapě na displeji dotykové obrazovky vozidla. Další podrobnosti jsou uvedeny v části [Mapy a navigace](#).

Další informace o odstraňování problémů a stavových kontrolkách mobilní nabíječky nebo nástěnné nabíječky jsou uvedeny v návodu k obsluze produktu v části [Průvodce nabíjením a adaptéry](#).

Další informace o nabíjení jsou uvedeny v části [Pokyny pro nabíjení](#).

CHGS_f083

Nelze nabíjet – možná nízká kval. síť. napáj. Opakujte / zkuste jinou nabíj./dobíj. stanici

Co tato výstraha znamená:

V průběhu nabíjení došlo k přerušení dodávky elektrické energie. Příčinou může být přerušení napájení nabíjecího zařízení ze zdroje (například ze zásuvky) nebo problém s nabíjecím zařízením.

Požadovaná akce:

Tuto výstrahu obvykle doprovázejí další výstrahy, které vám pomohou určit a odstranit příčinu problému. Začněte prověřením všech dalších zobrazených výstrah, které se týkají problému s nabíjením.

Případně můžete kontrolou stavových kontrolček mobilní nebo nástěnné nabíječky zjistit, zda je nabíječka pod proudem, a rovněž nahlédnout do návodu k obsluze, kde jsou uvedeny informace k odstraňování problémů podle sekvence blikání. Pokud používáte nabíjecí zařízení jiné značky než Tesla, podívejte se na jeho displej nebo příslušné uživatelské rozhraní, kde může být zobrazena nápověda týkající se odstraňování problémů.

Pokud je zřejmé, že došlo k přerušení dodávky proudu do nabíjecího zařízení, zkontrolujte, zda není vypnutý jistič v obvodu nástěnné zásuvky/nabíječky.

Další tipy pro odstraňování problémů podle typu zařízení:

- Pokud používáte mobilní nabíječku, zkuste vozidlo nabít z jiné zásuvky.
 - Pokud se vozidlo začne nabíjet, závada je pravděpodobně v zásuvce.



- Pokud se vozidlo stále nenabíjí, může být závada v mobilní nabíječce.
- Pokud používáte nástěnnou nabíječku, zkuste vozidlo nabít z jiného nabíjecího zařízení, například pomocí mobilní nabíječky zapojené do jiné zásuvky.
 - Pokud se vozidlo začne nabíjet, závada je pravděpodobně v nástěnné nabíječce.

Pokud se problém týká původní elektrické zásuvky nebo nástěnné nabíječky, požádejte elektrikáře o kontrolu elektroinstalace.

Tato výstraha se obvykle týká externího nabíjecího zařízení a zdrojů napájení, a běžně neznamená takový problém s vozidlem, který by bylo možné vyřešit v servisu.

Vozidlo můžete rovněž zkusit nabít u nabíjecí stanice Tesla Supercharger nebo u cílového nabíjecího místa. Všechna tato místa lze vyhledat v mapě na displeji dotykové obrazovky vozidla. Další podrobnosti jsou uvedeny v části [Mapy a navigace](#).

Další informace o odstraňování problémů a stavových kontrolkách mobilní nabíječky nebo nástěnné nabíječky jsou uvedeny v návodu k obsluze produktu v části [Průvodce nabíjením a adaptéry](#).

CHG_u001

Sníž. rychl. nabíj. – neoček. pokles napětí

Odstraňte prodl. kabely / zkontr. elektroinst.

Co tato výstraha znamená:

Rychlost nabíjení byla snížena, protože palubní nabíječka ve vozidle během nabíjení detekovala velký pokles napětí.

Pravděpodobné příčiny tohoto problému jsou následující:

- Problémy s kabeláží v budově nebo s nástěnnou zásuvkou.
- Prodlužovací kabel nebo jiná kabeláž nepodporuje požadovaný nabíjecí proud.

Tento problém může vzniknout také po zapnutí elektrických zařízení, která během nabíjení vozidla odebírají hodně energie ze stejné napájecí větve.

Požadovaná akce:

Pokud k tomuto problému v obvyklém nabíjecím místě došlo vícekrát, kontaktujte elektrikáře se žádostí o kontrolu elektroinstalace. Měl by zkontrolovat také následující:

- Veškerá instalovaná nabíjecí zařízení a jejich připojení ke kabeláži v budově.
- Kabeláž v budově, včetně veškerých nástěnných zásuvek používaných s mobilní nabíječkou.
- Elektrické připojení v místě vstupu do budovy.

S elektrikářem konzultujte, zda je nutné snížit nabíjecí proud vozidla nebo zda je nutné posílit elektroinstalaci tak, aby podporovala vyšší nabíjecí proud.

Tato výstraha se obvykle týká externího nabíjecího zařízení a zdrojů napájení, a běžně neznamená takový problém s vozidlem, který by bylo možné vyřešit v servisu.

Vozidlo můžete rovněž zkusit nabít u nabíjecí stanice Tesla Supercharger nebo u cílového nabíjecího místa. Všechna tato místa lze vyhledat v mapě na displeji dotykové obrazovky vozidla. Další podrobnosti jsou uvedeny v části [Mapy a navigace](#).

Další informace o odstraňování problémů a stavových kontrolkách mobilní nabíječky nebo nástěnné nabíječky jsou uvedeny v návodu k obsluze produktu v části [Průvodce nabíjením a adaptéry](#).



CHG_u002

Nabíjení zastaveno kvůli velk. poklesu napětí Odstraňte prodl. kabely / zkontr. elektroinst.

Co tato výstraha znamená:

Nabíjení bylo přerušeno, protože palubní nabíječka ve vozidle detekovala neobvykle velký pokles napětí.

Pravděpodobné příčiny tohoto problému jsou následující:

- Problémy s kabeláží v budově nebo s nástěnnou zásuvkou.
- Prodlužovací kabel nebo jiná kabeláž nepodporuje požadovaný nabíjecí proud.

Tento problém může vzniknout také po zapnutí elektrických zařízení, která během nabíjení vozidla odebírají hodně energie ze stejné napájecí větve.

Požadovaná akce:

Pokud k tomuto problému v obvyklém nabíjecí místě došlo vícekrát, kontaktujte elektrikáře se žádostí o kontrolu elektroinstalace. Měl by zkontrolovat také následující:

- Veškerá instalovaná nabíjecí zařízení a jejich připojení ke kabeláží v budově.
- Kabeláž v budově, včetně veškerých nástěnných zásuvek používaných s mobilní nabíječkou.
- Elektrické připojení v místě vstupu do budovy.

S elektrikářem konzultujte, zda je nutné snížit nabíjecí proud vozidla nebo zda je nutné posílit elektroinstalaci tak, aby podporovala vyšší nabíjecí proud.

Tato výstraha se obvykle týká externího nabíjecího zařízení a zdrojů napájení, a běžně neznamená takový problém s vozidlem, který by bylo možné vyřešit v servisu.

Vozidlo můžete rovněž zkusit nabít u nabíjecí stanice Tesla Supercharger nebo u cílového nabíjecího místa. Všechna tato místa lze vyhledat v mapě na displeji dotykové obrazovky vozidla. Další podrobnosti jsou uvedeny v části [Mapy a navigace](#).

Další informace o odstraňování problémů a stavových kontrolkách mobilní nabíječky nebo nástěnné nabíječky jsou uvedeny v návodu k obsluze produktu v části [Průvodce nabíjením a adaptéry](#).

CHG_u004

Nabíjení zastaveno – ztráta napáj. během nab. Zkontrolujte zdroj napáj. a nabíj. zařízení

Co tato výstraha znamená:

V průběhu nabíjení došlo k přerušení dodávky elektrické energie. Příčinou může být přerušení napájení nabíjecího zařízení ze zdroje (například ze zásuvky) nebo problém s nabíjecím zařízením.

Požadovaná akce:

Tuto výstrahu obvykle doprovázejí další výstrahy, které vám pomohou určit a odstranit příčinu problému. Začněte prověřením všech dalších zobrazených výstrah, které se týkají problému s nabíjením.

Případně můžete kontrolou stavových kontrolků mobilní nebo nástěnné nabíječky zjistit, zda je nabíječka pod proudem, a rovněž nahlédnout do návodu k obsluze, kde jsou uvedeny informace k odstraňování problémů podle sekvence blikání. Pokud používáte nabíjecí zařízení jiné značky než Tesla, podívejte se na jeho displej nebo příslušné uživatelské rozhraní, kde může být zobrazena nápověda týkající se odstraňování problémů.

Pokud je zřejmé, že došlo k přerušení dodávky proudu do nabíjecího zařízení, zkontrolujte, zda není vypnutý jistič v obvodu nástěnné zásuvky/nabíječky.



Další tipy pro odstraňování problémů podle typu zařízení:

- Pokud používáte mobilní nabíječku, zkuste vozidlo nabít z jiné zásuvky.
 - Pokud se vozidlo začne nabíjet, závada je pravděpodobně v zásuvce.
 - Pokud se vozidlo stále nenabíjí, může být závada v mobilní nabíječce.
- Pokud používáte nástěnnou nabíječku, zkuste vozidlo nabít z jiného nabíjecího zařízení, například pomocí mobilní nabíječky zapojené do jiné zásuvky.
 - Pokud se vozidlo začne nabíjet, závada je pravděpodobně v nástěnné nabíječce.

Pokud se problém týká původní elektrické zásuvky nebo nástěnné nabíječky, požádejte elektrikáře o kontrolu elektroinstalace.

Tato výstraha se obvykle týká externího nabíjecího zařízení a zdrojů napájení, a běžně neznamená takový problém s vozidlem, který by bylo možné vyřešit v servisu.

Vozidlo můžete rovněž zkusit nabít u nabíjecí stanice Tesla Supercharger nebo u cílového nabíjecího místa. Všechna tato místa lze vyhledat v mapě na displeji dotykové obrazovky vozidla. Další podrobnosti jsou uvedeny v části [Mapy a navigace](#).

Další informace o odstraňování problémů a stavových kontrolkách mobilní nabíječky nebo nástěnné nabíječky jsou uvedeny v návodu k obsluze produktu v části [Průvodce nabíjením a adaptéry](#).

CHG_u005

Nelze nabíjet – nabíjecí stanice bez napájení Zkontrolujte zdroj napáj. / zkuste jinou stanici

Co tato výstraha znamená:

Nabíjení nelze zahájit, protože nabíjecí zařízení není k dispozici. Nabíjecí rukojeť byla detekována, ale nabíjecí stanice s vozem nekomunikuje. K této závadě může docházet z následujících důvodů:

- Nabíjecí stanice není napájena.
- Došlo k přerušení řídicího pilotního signálu mezi nabíjecí stanicí a vozidlem.

Tato výstraha se obvykle týká externího nabíjecího zařízení a zdrojů napájení, a běžně neznamená takový problém s vozidlem, který by bylo možné vyřešit v servisu.

Požadovaná akce:

Zkuste vozidlo nabít pomocí jiného nabíjecího zařízení nebo u jiné nabíjecí stanice.

- Pokud se vozidlo začne nabíjet, je závada pravděpodobně v nabíjecím zařízení.
- Pokud se vozidlo stále nenabíjí, může být závada na vozidle.

Pokud používáte mobilní nebo nástěnnou nabíječku, nejprve zkontrolujte stavové kontrolky v přední části zařízení. Pokud se žádné stavové kontrolky nezobrazují, zkontrolujte zdroj napájení a kontaktujte elektrikáře se žádostí o kontrolu správného zapojení a upevnění kabeláže vedoucí v budově k nástěnné zásuvce nebo nástěnné nabíječce.

Pokud používáte jiné externí nabíjecí zařízení, prostudujte v jeho návodu k obsluze postup kontroly přívodu elektrické energie do stanice. V případě potřeby kontaktujte elektrikáře se žádostí o kontrolu kabeláže v budově a nabíjecího zařízení.

Další informace o odstraňování problémů a stavových kontrolkách mobilní nabíječky nebo nástěnné nabíječky jsou uvedeny v návodu k obsluze produktu v části [Průvodce nabíjením a adaptéry](#).

Vozidlo můžete rovněž zkusit nabít u nabíjecí stanice Tesla Supercharger nebo u cílového nabíjecího místa. Všechna tato místa lze vyhledat v mapě na displeji dotykové obrazovky vozidla. Další podrobnosti jsou uvedeny v části [Mapy a navigace](#).



CHG_u006

Západka nabíjecích dvířek nezaskočila

Zasuňte nab. kabel až na doraz, zkontrolujte

Co tato výstraha znamená:

Západka nabíjecího portu nemůže zajistit nabíjecí kabel ve vstupu nabíjecího portu. Pokud není západka zajištěná, nabíjení střídavým proudem (například pomocí mobilní nabíječky nebo nástěnné nabíječky) bude omezeno na 16 A a rychlonabíjení stejnosměrným proudem nebo nabíjení Supercharging nebude možné.

pulzovat žlutě, pokud se tato výstraha zobrazí během nabíjení střídavým proudem a bude Osvětlení nabíjecího portu bude trvale svítit žlutě pokud se tato výstraha zobrazí během rychlonabíjení stejnosměrným proudem nebo nabíjení Supercharging.

Tato výstraha se obvykle týká externího nabíjecího zařízení a zdrojů napájení, a běžně neznamena takový problém s vozidlem, který by bylo možné vyřešit v servisu.

Požadovaná akce:

Zkuste nabíjecí kabel znovu zcela zasunout do nabíjecího portu.

Pokud se vozidlo začne nabíjet a osvětlení nabíjecího portu pulzuje zeleně, nabíjecí kabel pravděpodobně nebyl předtím správně zasunutý. Nabíjení střídavým proudem by již nemělo být omezeno a mělo by být k dispozici rychlonabíjení stejnosměrným proudem nebo nabíjení Supercharging.

Pokud je nabíjení stále omezené nebo se vozidlo nenabíjí vůbec, Zkontrolujte, zda v otvoru nabíjecího portu nebo v konektoru nabíjecího kabelu nejsou nečistoty, vlhkost nebo cizí předměty. Ujistěte se, že v otvoru nabíjecího portu nejsou žádné cizí předměty a že se veškerá vlhkost odpařila, a poté zkuste znovu zasunout kabel do nabíjecího portu.

Pokud je nabíjení stále omezené nebo se vozidlo nenabíjí vůbec, ujistěte se, že nedošlo k zatažení za lanko ručního uvolnění západky nabíjecího portu (vlevo v zavazadlovém prostoru). Ujistěte se, že rukojeť lanka ručního uvolnění (obvykle kroužek nebo poutko) není nijak zablokována nebo zachycena (například sítkou na zavazadla nebo deštníkem). Více informací o používání lanka pro ruční uvolnění je uvedeno v části [Ruční uvolnění nabíjecího kabelu](#).

Vozidlo můžete rovněž zkusit nabít u nabíjecí stanice Tesla Supercharger nebo u cílového nabíjecího místa. Všechna tato místa lze vyhledat v mapě na displeji dotykové obrazovky vozidla. Další podrobnosti jsou uvedeny v části [Mapy a navigace](#).

Další informace o odstraňování problémů a stavových kontrolkách mobilní nabíječky nebo nástěnné nabíječky jsou uvedeny v návodu k obsluze produktu v části [Průvodce nabíjením a adaptéry](#).

Další informace o nabíjení jsou uvedeny v části [Pokyny pro nabíjení](#).

CHG_u007

Nabíjecí zařízení hlásí chybu

Zkontr., zda zař. neobs. chyb. kód/zprávu

Co tato výstraha znamená:

Nabíjení bylo přerušeno kvůli chybě externího nabíjecího zařízení, která brání nabíjení vozidla.

Tato výstraha se obvykle týká externího nabíjecího zařízení a zdrojů napájení, a běžně neznamena takový problém s vozidlem, který by bylo možné vyřešit v servisu.

Požadovaná akce:

Zkontrolujte stavové kontrolky, displej nebo jiné indikátory na externím nabíjecím zařízení. Další informace o odstraňování problémů a stavových kontrolkách mobilní nabíječky nebo nástěnné nabíječky jsou uvedeny v návodu k obsluze produktu v části [Průvodce nabíjením a adaptéry](#).

Zkuste vozidlo nabít pomocí jiného nabíjecího zařízení nebo u jiné nabíjecí stanice.



- Pokud se vozidlo začne nabíjet, je závada pravděpodobně v nabíjecím zařízení.
- Pokud se vozidlo stále nenabíjí, může být závada na vozidle.

Vozidlo můžete rovněž zkusit nabít u nabíjecí stanice Tesla Supercharger nebo u cílového nabíjecího místa. Všechna tato místa lze vyhledat v mapě na displeji dotykové obrazovky vozidla. Další podrobnosti jsou uvedeny v části [Mapy a navigace](#).

CHG_u010

Zjištěna chyba externího nabíjecího zařízení Vyzkoušejte jiné nabíjecí zařízení

Co tato výstraha znamená:

Nabíjení nemůže být zahájeno kvůli vlivům, které zabraňují nabíjení vozidla střídavým proudem. Rychlonabíjení stejnosměrným proudem nebo nabíjení Supercharging by mělo stále fungovat dle očekávání.

Palubní nabíječka vozidla detekuje na nabíjecím portu vstupní napětí v okamžiku, kdy nedošlo k žádosti o napájení z externího nabíjecího zařízení, což signalizuje chybné fungování externího nabíjecího zařízení.

To může být někdy způsobeno poruchou hardwaru externího nabíjecího zařízení, která zabraňuje zapínání a vypínání přenosu napájení do vozidla po přijetí žádosti. Problém může být způsoben také dalšími vlivy, které ovlivňují externí nabíjecí zařízení nebo samotné vozidlo.

Požadovaná akce:

Tato výstraha se obvykle týká externího nabíjecího zařízení a zdrojů napájení, a běžně neznamená takový problém s vozidlem, který by bylo možné vyřešit v servisu.

Zkuste vozidlo nabít pomocí více různých nabíjecích zařízení.

Vozidlo můžete rovněž zkusit nabít u nabíjecí stanice Tesla Supercharger nebo u cílového nabíjecího místa. Všechna tato místa lze vyhledat v mapě na displeji dotykové obrazovky vozidla. Další podrobnosti jsou uvedeny v části [Mapy a navigace](#).

Další informace o odstraňování problémů a stavových kontrolkách mobilní nabíječky nebo nástěnné nabíječky jsou uvedeny v návodu k obsluze produktu v části [Průvodce nabíjením a adaptéry](#).

CHG_u012

Nabíjení střídavým proudem je omezeno kvůli problémům s elektrickou rozvodnou sítí nebo s vozidlem Odpojte a opak. / zkuste jinou nabíj. stanici

Co tato výstraha znamená:

Rychlost nabíjení byla snížena vlivem okolností, které omezují schopnost nabíjení vozidla střídavým proudem. Rychlonabíjení stejnosměrným proudem nebo nabíjení Supercharging by mělo stále fungovat dle očekávání.

K tomu může dojít v důsledku rušení zdroje napájení externím nabíjecím zařízením nebo rušením elektrické rozvodné sítě. V některých případech může tento stav vzniknout, pokud jsou v blízkosti používána elektrická zařízení s velkým odběrem energie.

Pokud lze tyto možné příčiny vyloučit, může být nabíjení střídavým proudem ovlivněno problémem s vozidlem.

Požadovaná akce:

Pokud je toto upozornění doprovázeno dalším upozorněním, které blíže upřesňuje stav ovlivňující nabíjení střídavým proudem, začněte prověřením této výstrahy.

Další tipy pro odstraňování problémů podle typu zařízení:



Odstraňování problémů – výstrahy

- Pokud používáte mobilní nabíječku, zkuste vozidlo nabít z jiné zásuvky.
 - Pokud se vozidlo začne nabíjet, závada je pravděpodobně v zásuvce.
 - Pokud se vozidlo stále nenabíjí, může být závada v mobilní nabíječce.
- Pokud používáte nástěnnou nabíječku, zkuste vozidlo nabít z jiného nabíjecího zařízení, například pomocí mobilní nabíječky zapojené do jiné zásuvky.
 - Pokud se vozidlo začne nabíjet, závada je pravděpodobně v nástěnné nabíječce.

Pokud se problém týká původní elektrické zásuvky nebo nástěnné nabíječky, požádejte elektrikáře o kontrolu elektroinstalace.

Vozidlo můžete rovněž zkusit nabít u nabíjecí stanice Tesla Supercharger nebo u cílového nabíjecího místa. Všechna tato místa lze vyhledat v mapě na displeji dotykové obrazovky vozidla. Další podrobnosti jsou uvedeny v části [Mapy a navigace](#).

Pokud se toto upozornění zobrazuje stále i při pokusech o nabíjení na více místech a s pomocí několika různých nabíjecích zařízení, doporučujeme vám naplánovat si návštěvu servisu.

Další informace o odstraňování problémů a stavových kontrolkách mobilní nabíječky nebo nástěnné nabíječky jsou uvedeny v návodu k obsluze produktu v části [Průvodce nabíjením a adaptéry](#).

CHG_u013

Ztráta komunikace s nabíjecím zařízením Zkontrolujte zdroj napáj. a nabíj. zařízení

Co tato výstraha znamená:

Nabíjení se přerušilo, protože byla přerušena komunikace mezi vozidlem a externím nabíjecím zařízením.

Tato výstraha se obvykle týká externího nabíjecího zařízení a zdrojů napájení, a běžně neznamena takový problém s vozidlem, který by bylo možné vyřešit v servisu.

Požadovaná akce:

Zkontrolujte stavové kontrolky, displej nebo jiné indikátory na nabíjecím zařízení a zjistěte, zda není přerušena přívod elektrické energie do nabíjecího zařízení. Další informace o odstraňování problémů a stavových kontrolkách mobilní nabíječky nebo nástěnné nabíječky jsou uvedeny v návodu k obsluze produktu v části [Průvodce nabíjením a adaptéry](#).

Pokud externí nabíjecí zařízení **není** napájeno, pokuste se obnovit přívod energie.

- Pokud nabíjíte na veřejné nabíjecí stanici a došlo k přerušení dodávky energie, obraťte se na obsluhu stanice.
- Pokud nabíjíte soukromou nabíjecí stanicí (například doma) a nejste schopni dodávku energie obnovit, obraťte se na elektrotechnika.

Pokud je zařízení napájeno, zkuste použít jiné externí nabíjecí zařízení.

- Pokud se vozidlo začne nabíjet, je závada pravděpodobně v nabíjecím zařízení.
- Pokud se vozidlo stále nenabíjí, může být závada na vozidle.

Vozidlo můžete rovněž zkusit nabít u nabíjecí stanice Tesla Supercharger nebo u cílového nabíjecího místa. Všechna tato místa lze vyhledat v mapě na displeji dotykové obrazovky vozidla. Další podrobnosti jsou uvedeny v části [Mapy a navigace](#).

Další informace o odstraňování problémů a stavových kontrolkách mobilní nabíječky nebo nástěnné nabíječky jsou uvedeny v návodu k obsluze produktu v části [Průvodce nabíjením a adaptéry](#).

**CHG_u014****Nabíjecí zařízení hlásí chybu
Zkontr., zda zař. neobs. chyb. kód/zprávu****Co tato výstraha znamená:**

Nabíjení bylo přerušeno kvůli chybě externího nabíjecího zařízení, která brání nabíjení vozidla.

Tato výstraha se obvykle týká externího nabíjecího zařízení a zdrojů napájení, a běžně neznamená takový problém s vozidlem, který by bylo možné vyřešit v servisu.

Požadovaná akce:

Zkontrolujte stavové kontrolky, displej nebo jiné indikátory na externím nabíjecím zařízení. Další informace o odstraňování problémů a stavových kontrolkách mobilní nabíječky nebo nástěnné nabíječky jsou uvedeny v návodu k obsluze produktu v části [Průvodce nabíjením a adaptéry](#).

Zkuste vozidlo nabít pomocí jiného nabíjecího zařízení nebo u jiné nabíjecí stanice.

- Pokud se vozidlo začne nabíjet, je závada pravděpodobně v nabíjecím zařízení.
- Pokud se vozidlo stále nenabíjí, může být závada na vozidle.

Vozidlo můžete rovněž zkusit nabít u nabíjecí stanice Tesla Supercharger nebo u cílového nabíjecího místa. Všechna tato místa lze vyhledat v mapě na displeji dotykové obrazovky vozidla. Další podrobnosti jsou uvedeny v části [Mapy a navigace](#).

CHG_w032**Sníž. rychl. nabíjení – horká nástěn. přípoj.
Zkontr. zapoj. zásuvky / nabíj. Wall Connector****Co tato výstraha znamená:**

Výstraha ohledně vysoké teploty zjištěné nástěnnou nabíječkou znamená, že přívod napájení k nástěnné nabíječce v budově je příliš horký a nabíjení se zpomalilo z důvodu ochrany kabeláže a nástěnné nabíječky.

Obvykle se nejedná o problém s vozidlem nebo s nástěnnou nabíječkou, ale spíše o problém s elektroinstalací v budově. Ten může být způsoben uvolněným spojením mezi nástěnnou nabíječkou a elektroinstalací v budově, který může rychle odstranit elektrikář.

Požadovaná akce:

Požádejte elektrikáře o kontrolu připojení nástěnné nabíječky k elektroinstalaci v budově. Elektrikář by měl zkontrolovat správné připojení a utažení všech vodičů v souladu s instalační příručkou nástěnné nabíječky.

Instalační příručku nástěnné nabíječky najdete [zde](#).

CHG_w037**Nelze nab., příliš horká nab. Wall Connector
Zkontr. zapoj. zásuvky / nabíj. Wall Connector****Co tato výstraha znamená:**

Výstraha ohledně vysoké teploty zjištěné nástěnnou nabíječkou znamená, že přívod napájení k nástěnné nabíječce v budově je příliš horký a nabíjení se zpomalilo z důvodu ochrany kabeláže a nástěnné nabíječky.

Obvykle se nejedná o problém s vozidlem nebo s nástěnnou nabíječkou, ale spíše o problém s elektroinstalací v budově. Ten může být způsoben uvolněným spojením mezi nástěnnou nabíječkou a elektroinstalací v budově, který může rychle odstranit elektrikář.



Požadovaná akce:

Požádejte elektrikáře o kontrolu připojení nástěnné nabíječky k elektroinstalaci v budově. Elektrikář by měl zkontrolovat správné připojení a utažení všech vodičů v souladu s instalační příručkou nástěnné nabíječky.

Další informace naleznete v [instalační příručce](#) nástěnné nabíječky.

CP_w043

Závada snímače dvířek nabíjecího portu Nabíjecí port nemusí fungovat podle očekávání

Co tato výstraha znamená:

Některý ze snímačů dvířek nabíjecího portu nefunguje běžným způsobem. Pokud k tomu dojde, nabíjecí port nemusí být schopen správně snímat polohu dvířek nabíjecího portu a nabíjecí port nemusí fungovat dle očekávání.

- Západka nabíjecího portu může po otevření dvířek nabíjecího portu občas zůstat zajištěná.
- Kontrolka nabíjecího portu může po otevření dvířek nabíjecího portu svítit pouze občas.

Požadovaná akce:

Zkuste zavřít dvířka nabíjecího portu a poté je znovu otevřít.

Další informace jsou uvedeny v části [Otevření nabíjecího portu](#).

Další informace o nabíjení jsou uvedeny v části [Pokyny pro nabíjení](#).

CP_w054

Západka nabíjecích dvířek nezaskočila Zasuňte nab. kabel až na doraz, zkontrolujte

Co tato výstraha znamená:

Západka nabíjecího portu nemůže zajistit nabíjecí kabel ve vstupu nabíjecího portu. Pokud není západka zajištěná, nabíjení střídavým proudem (například pomocí mobilní nabíječky nebo nástěnné nabíječky) bude omezeno na 16 A a rychlonabíjení stejnosměrným proudem nebo nabíjení Supercharging nebude možné.

pulzovat žlutě, pokud se tato výstraha zobrazí během nabíjení střídavým proudem a bude Osvětlení nabíjecího portu bude trvale svítit žlutě pokud se tato výstraha zobrazí během rychlonabíjení stejnosměrným proudem nebo nabíjení Supercharging.

Tato výstraha se obvykle týká externího nabíjecího zařízení a zdrojů napájení, a běžně neznamená takový problém s vozidlem, který by bylo možné vyřešit v servisu.

Požadovaná akce:

Zkuste nabíjecí kabel znovu zcela zasunout do nabíjecího portu.

Pokud se vozidlo začne nabíjet a osvětlení nabíjecího portu pulzuje zeleně, nabíjecí kabel pravděpodobně nebyl předtím správně zasunutý. Nabíjení střídavým proudem by již nemělo být omezeno a mělo by být k dispozici rychlonabíjení stejnosměrným proudem nebo nabíjení Supercharging.

Pokud je nabíjení stále omezené nebo se vozidlo nenabíjí vůbec, Zkontrolujte, zda v otvoru nabíjecího portu nebo v konektoru nabíjecího kabelu nejsou nečistoty, vlhkost nebo cizí předměty. Ujistěte se, že v otvoru nabíjecího portu nejsou žádné cizí předměty a že se veškerá vlhkost odpařila, a poté zkuste znovu zasunout kabel do nabíjecího portu.

Pokud je nabíjení stále omezené nebo se vozidlo nenabíjí vůbec, ujistěte se, že nedošlo k zatažení za lanko ručního uvolnění západky nabíjecího portu (vlevo v zavazadlovém prostoru). Ujistěte se, že rukojeť lanka ručního uvolnění (obvykle kroužek nebo poutko) není nijak zablokována nebo zachycena (například sítkou na zavazadla nebo deštníkem). Více informací o používání lanka pro ruční uvolnění je uvedeno v části [Ruční uvolnění nabíjecího kabelu](#).



Vozidlo můžete rovněž zkusit nabít u nabíjecí stanice Tesla Supercharger nebo u cílového nabíjecího místa. Všechna tato místa lze vyhledat v mapě na displeji dotykové obrazovky vozidla. Další podrobnosti jsou uvedeny v části [Mapy a navigace](#).

Další informace o odstraňování problémů a stavových kontrolkách mobilní nabíječky nebo nástěnné nabíječky jsou uvedeny v návodu k obsluze produktu v části [Průvodce nabíjením a adaptéry](#).

Další informace o nabíjení jsou uvedeny v části [Pokyny pro nabíjení](#).

DI_f138

Vypnutý přední motor – jízda je možná Výkon vozidla může být omezen

Co tato výstraha znamená:

Přední motor vozu není k dispozici. Výkon, rychlost a akcelerace mohou být omezené, protože vůz používá při jízdě zadní motor(y).

Požadovaná akce:

Pokračujte do cíle. S vozidlem můžete dále jezdit.

Toto upozornění se může zobrazovat kvůli dočasnému stavu, který se vyřeší automaticky. Pokud upozornění zmizí během aktuální jízdy nebo se po zahájení následující jízdy nadále nezobrazuje, pravděpodobně se zobrazovalo z důvodu dočasného stavu. Není nutné provádět žádné akce.

Toto upozornění může označovat také stav vyžadující kontrolu a servis předního motoru. Pokud se toto upozornění zobrazuje i při následných jízdách, doporučujeme vám naplánovat si servis. S vozidlem můžete dále jezdit.

DI_u006

Vůz se autom. zaparkoval: prevence rozjetí Zapněte bezp. pásy a zavřete dveře, zařadte

Co tato výstraha znamená:

Vůz automaticky zařadil polohu parkování (P), protože usoudil, že řidič odchází nebo již není přítomen. Jedná se o očekávané chování vozu za různých okolností.

Vůz automaticky zařadí polohu parkování, pokud jsou splněny **všechny** následující podmínky:

- Není aktivní automatické parkování.
- Je zařazena poloha pro jízdu vpřed nebo zpátečka a vozidlo jede rychlostí nižší než 1,4 mph (2,25 km/h).
- Poslední aktivita řidiče byla zjištěna před více než 2 sekundami. Aktivita řidiče zahrnují:
 - sešlápnutí pedálu akcelérátoru,

A jsou splněny alespoň **dvě** z následujících podmínek:

1. byl zjištěn rozepnutý bezpečnostní pás,
2. ve voze nebyl zjištěn řidič,
3. byly zjištěny otevřené dveře řidiče,

POZNÁMKA: Pokud vůz používá software z roku 2015 nebo novější, automaticky se zařadí poloha pro parkování okamžitě poté, co jsou splněny **všechny tři** výše uvedené podmínky, a to bez ohledu na rychlost vozidla nebo poslední zjištěné sešlápnutí brzdového pedálu nebo pedálu akcelérátoru.

Vůz také automaticky zařadí polohu parkování, pokud jsou splněny **všechny** následující podmínky:

- Je aktivována funkce automatického podržení brzd.



Odstraňování problémů – výstrahy

- Ve voze je zařazena poloha pro jízdu (D) nebo zpátečka (R).
- Byly zjištěny otevřené dveře řidiče.

POZNÁMKA: Vůz také automaticky zařadí polohu pro parkování po připojení nabíjecího kabelu k nabíjecímu portu.

Požadovaná akce:

Další informace o automatickém zařazení polohy pro parkování jsou uvedeny v části [Řazení](#).

DI_u015 Tempomat není k dispozici

Co tato výstraha znamená:

Tempomat, včetně adaptivního tempomatu, je momentálně nedostupný.

Tempomat nemusí být dostupný z následujících důvodů:

- Řidič zrušil požadavek.
- Řidič si rozepnul bezpečnostní pás.
- Je otevřený přední zavazadlový prostor, zadní zavazadlový prostor nebo dveře.
- Vozidlo jede nižší rychlostí než 18 mph (30 km/h), která je nutná pro aktivaci tempomatu.
- Nepříznivé podmínky prostředí, například omezená viditelnost.
- Aktivní režim obsluhy cizí osobou.

Požadovaná akce:

Převzmete řízení a začnete vůz ovládat ručně.

Pokud pominuly všechny stavy bránící aktivaci tempomatu, měl by být tempomat opět k dispozici. Pokud tato výstraha přetrvává i při následných jízdách, naplánujte si co nejdříve návštěvu servisu. S vozidlem můžete dále jezdit.

Další informace jsou uvedeny v části [Adaptivní tempomat](#).

DI_u024 Automatické parkování zrušeno Převzmete řízení

Co tato výstraha znamená:

Automatické parkování bylo zrušeno.

Automatické parkování mohlo být zrušeno z následujících důvodů:

- Řidič stiskl tlačítko Zrušit na dotykové obrazovce.
- Řidič pohnul volant.
- Řidič sešlápl pedál akcelérátoru nebo brzdový pedál nebo otevřel dveře.
- Vozidlo je ve strmém svahu / stoupání.
- Povětrnostní vlivy ovlivňují viditelnost.
- Nelze detekovat obrubník.
- K vozidlu je připojený přívěs.

Požadovaná akce:

Zaparkujte s vozidlem ručně nebo parkování dokončete ručně.



Automatické parkování by mělo být k dispozici při příští jízdě.

Další informace jsou uvedeny v části [Zrušení parkování](#) a [Omezení](#).

DI_u025

Automatické parkování bylo zrušeno

Co tato výstraha znamená:

Automatické parkování bylo přerušeno a byla aktivována elektronická parkovací brzda.

Automatické parkování mohlo být zrušeno z následujících důvodů:

- Řidič stiskl tlačítko Zrušit na dotykové obrazovce.
- Řidič pohnul volant.
- Řidič sešlápl pedál akcelérátoru nebo brzdový pedál nebo otevřel dveře.
- Vozidlo je ve strmém svahu / stoupání.
- Povětrnostní vlivy ovlivňují viditelnost.
- Nelze detekovat obrubník.
- K vozidlu je připojený přívěs.

Požadovaná akce:

Zaparkujte s vozidlem ručně nebo parkování dokončete ručně.

Automatické parkování by mělo být k dispozici při příští jízdě.

Další informace jsou uvedeny v části [Zrušení parkování](#) a [Omezení](#).

DI_u032

Adaptivní řízení jízdy je vypnuté

Jedte opatrně

Co tato výstraha znamená:

Rychlost vozu je kvůli problému se systémem tlumení adaptivního podvozku omezena na 90 mph (144 km/h).

Systém nemůže zajišťovat nastavení odpružení v reálném čase a optimalizovat jízdní vlastnosti a ovladatelnost vozu a v důsledku toho může být jízda měkčí než obvykle.

Požadovaná akce:

Pokud tato výstraha přetrvává i při následných jízdách, naplánujte si co nejdříve návštěvu servisu. S vozidlem můžete dále jezdit.

Toto upozornění je doprovázeno červenou kontrolkou na přístrojovém panelu. Další informace jsou uvedeny v části [Vzduchové odpružení](#).

DI_w039

Regenerativní brzdění není dostupné

Dle potřeby použijte brzdový pedál

Co tato výstraha znamená:

Výkon regenerativního brzdění je dočasně omezený a po uvolnění pedálu akcelérátoru za jízdy dochází k automatickému zpomalování v menší míře.



Odstraňování problémů – výstrahy

Tato výstraha se může zobrazit za následujících podmínek:

- Vysokonapěťový akumulátor je téměř plně nabitý. Výkon regenerativního brzdění je nižší, když je akumulátor nabitý na 95 % nebo více.
- Vysokonapěťový akumulátor není dostatečně zahřátý. K tomu může docházet na začátku jízdy. Tato situace může často nastat za chladnějšího počasí.

Požadovaná akce:

S vozidlem můžete dále jezdit.

Ke zpomalení vozidla můžete dle potřeby použít brzdový pedál podobným způsobem jako u vozidel se spalovacím motorem.

Výstraha za jízdy obvykle zmizí, protože dojde ke snížení úrovně nabití akumulátoru pod 95 % nebo k dostatečnému zahřátí akumulátoru.

POZNÁMKA: Za chladnějšího počasí může být tato výstraha zobrazena stále a výkon automatického zpomalování může být trvale omezený, protože akumulátor se při jízdě nemusí dostatečně zahřát pro plné obnovení výkonu regenerativního brzdění. Pomocí funkce Rozmrazit vozidlo v mobilní aplikaci Tesla můžete vysokonapěťový akumulátor před jízdou zahřát a obnovit tak normální funkci regenerativního brzdění. Další informace jsou uvedeny v části [Doporučení pro chladné počasí](#).

Pokud se zobrazuje pouze tato výstraha, obvykle není nutný servisní zásah. Pokud se výstraha zobrazuje i nadále při dalších jízdách, může to signalizovat stav ovlivňující schopnost vozidla využívat regenerativní brzdění a doporučujeme vám naplánovat si co nejdříve návštěvu servisu.

Další informace jsou uvedeny v části [Regenerativní brzdění](#).

DI_w138

Vypnutý přední motor – jízda je možná Výkon vozidla může být omezen

Co tato výstraha znamená:

Přední motor vozu není k dispozici. Výkon, rychlost a akcelerace mohou být omezené, protože vůz používá při jízdě zadní motor(y).

Požadovaná akce:

Pokračujte do cíle. S vozidlem můžete dále jezdit.

Toto upozornění se může zobrazovat kvůli dočasnému stavu, který se vyřeší automaticky. Pokud upozornění zmizí během aktuální jízdy nebo se po zahájení následující jízdy nadále nezobrazuje, pravděpodobně se zobrazovalo z důvodu dočasného stavu. Není nutné provádět žádné akce.

Toto upozornění může označovat také stav vyžadující kontrolu a servis předního motoru. Pokud se toto upozornění zobrazuje i při následných jízdách, doporučujeme vám naplánovat si servis. S vozidlem můžete dále jezdit.

DI_w168

Funkce přibrzdění vozidla není k dispozici Při zastavení držte brzdový pedál sešlápnutý

Co tato výstraha znamená:

Automatické podržení brzd momentálně není k dispozici vzhledem k omezení systému. Při zastavování vozidlo zcela zastavte pomocí brzdového pedálu a poté zůstaňte stát.

Požadovaná akce:

Pokračujte do cíle. S vozidlem můžete dále jezdit.



Pokud tato výstraha přetrvává i při následných jízdách, naplánujte si co nejdříve návštěvu servisu. S vozidlem můžete dále jezdit.

Další informace jsou uvedeny v části [Automatické zabrzdění](#).

DI_w172 **Pohonné ústrojí vyžaduje servis** **Vyvarujte se prudké akceleraci**

Co tato výstraha znamená:

Byla zjištěna závada pohonného systému.

Vozidlo zjistilo nadměrnou vůli v pohonném systému. Velká nebo nadměrná vůle značí mechanické opotřebení.

To může mít mnoho různých příčin, takže je nutná kontrola pohonného systému.

Požadovaná akce:

Doporučujeme, abyste si co nejdříve naplánovali návštěvu servisu a pohonný systém nechali zkontrolovat.

S vozidlem můžete dále jezdit. S vozidlem lze jet do nejbližšího cíle nebo do servisního centra. Vyhněte se prudkému nebo silnému zrychlování, jelikož tím pohonný systém dále namáháte.

Při nejbližší příležitosti si sjednejte návštěvu servisu. Pokud tuto závadu neopravíte, vůz může neočekávaně zastavit během jízdy.

GTW_w017 **Snížený výkon elektrického systému** **Nedůležité funkce nemusí být dostupné**

Co tato výstraha znamená:

Některé méně důležité funkce, jako je vyhřívání sedadel nebo vyhřívání a chlazení kabiny, nemusí být k dispozici nebo mohou fungovat omezeně. Jedná se o očekávaný jev, který může pomoci zachovat ve vozidle dostatečné množství elektrické energie pro důležité funkce.

Požadovaná akce:

Zobrazení této výstrahy může být způsobeno mnoha stavy vozidla. Chcete-li se dozvědět další informace a další doporučené kroky, věnujte pozornost dalším výstrahám ohledně stavů ovlivňujících elektrický systém vašeho vozu.

GTW_w018 **Snížený výkon elektrického systému** **Nedůležité funkce nemusí být dostupné**

Co tato výstraha znamená:

Některé méně důležité funkce, jako je vyhřívání sedadel nebo vyhřívání a chlazení kabiny, nemusí být k dispozici nebo mohou fungovat omezeně. Jedná se o očekávaný jev, který může pomoci zachovat ve vozidle dostatečné množství elektrické energie pro důležité funkce.

Požadovaná akce:

Zobrazení této výstrahy může být způsobeno mnoha stavy vozidla. Chcete-li se dozvědět další informace a další doporučené kroky, věnujte pozornost dalším výstrahám ohledně stavů ovlivňujících elektrický systém vašeho vozu.



GTW_w174

Je třeba vyměnit 12V akumulátor – naplánujte si servis Software se aktualizuje až po výměně akumul.

Co tato výstraha znamená:

Nízkonapěťový akumulátor má snížený výkon a je nutné ho vyměnit. Aktualizace softwaru se nedokončí až do výměny nízkonapěťového akumulátoru.

Požadovaná akce:

Nízkonapěťový akumulátor doporučujeme při nejbližší příležitosti vyměnit.

Pomocí mobilní aplikace Tesla si můžete naplánovat návštěvu servisu nebo se obrátit na nezávislý servis, který nízkonapěťový akumulátor vozu vymění. Upozorňujeme, že možnosti nezávislých servisů se mohou lišit podle konfigurace vozidla a oblasti.

Když se zobrazuje tato výstraha, s vozidlem můžete dále jezdit. Pokud však budete výměnu nízkonapěťového akumulátoru oddalovat, vozidlo nakonec nemusí mít dostatek elektrické energie k nastartování nebo opakovanému nastartování po poslední jízdě.

Pokud nízkonapěťový akumulátor neposkytuje dostatek elektrické energie pro spuštění vozu nebo otevření dveří, postupujte podle pokynů v části [Údržba akumulátoru](#).

Další informace o systému akumulátoru jsou uvedeny v části [Informace o vysokonapěťovém akumulátoru](#).

GTW_w360

Byl aktivován asistent pro nízký účinek brzd Zastavte silným sešlápnutím brzd. pedálu

Co tato výstraha znamená:

Je aktivní hydraulická kompenzace poklesu účinku brzd. Tato asistenční funkce brzd se dočasně aktivuje s cílem zajistit plnou brzdou sílu za podmínek, kdy vozidlo detekuje nižší brzdový účinek.

Po aktivaci této asistenční funkce můžete cítit odtazeni brzdového pedálu od chodidla a zaznamenat prudké zvýšení brzdové síly. Lze rovněž slyšet zvuk čerpadla z brzdové hydraulické jednotky v přední části vozidla. Tyto projevy obvykle trvají několik sekund v závislosti na povrchu vozovky a rychlosti vozidla. Jsou zcela běžné a nepředstavují žádný problém s vozidlem.

Požadovaná akce:

Brzdový pedál sešlapujte i nadále běžným způsobem a pedál nesešlapujte opakovaně (opakované sešlápnutí a uvolnění), jelikož se tím funkce přerušuje.

Výstraha zmizí po zastavení vozidla nebo po uvolnění brzdového pedálu. Může se však zobrazovat ještě 5 sekund poté.

Omezená brzdová síla je obvykle dočasná a může vznikat z celé řady důvodů, včetně vysoké teploty brzd po jejich intenzivním používání nebo jízdy v extrémním chladu či vlhku. Také může značit opotřebení brzdových destiček nebo kotoučů na úroveň, kdy je nutná běžná výměna.

Pokud budete nižší brzdovou sílu vnímat i nadále a výkon brzd se nebude postupně zlepšovat, kontaktujte servis společnosti Tesla a sjednejte si termín kontroly brzd.

Další informace jsou uvedeny v části [Hydraulická kompenzace poklesu účinku brzd](#).



GTW_w405

Snížený výkon elektrického systému

Vozidlo se může neočekávaně vypnout

Co tato výstraha znamená:

Elektrický systém není schopen udržet napětí potřebné pro všechny funkce vozidla.

Pokud se výstraha zobrazuje za jízdy, vozidlo se může neočekávaně vypnout.

Je také možné, že vozidlo po poslední jízdě znovu nenastartuje.

Požadovaná akce:

Doporučujeme omezit používání nedůležitých funkcí nebo je zcela vypnout. To může pomoci zachovat ve vozidle dostatečné množství elektrické energie pro důležité funkce. Může to rovněž zabránit vypnutí vozidla před dojetím do nejbližšího cíle. To však nelze zaručit.

Pokud tato výstraha zůstává aktivní, ihned si naplánujte návštěvu servisu. Bez servisního zásahu se vozidlo může neočekávaně vypnout nebo ho nemusí být možné znovu nastartovat.

MCU_u005

Otevřený přední zavazadlový prostor

Postupujte opatrně

Co tato výstraha znamená:

Byl zjištěn otevřený přední zavazadlový prostor za jízdy.

Toto upozornění znamená, že nejméně u jedné ze dvou západek víka předního zavazadlového prostoru, primární nebo sekundární západky, nelze potvrdit úplné uzavření (zajištění) západky po zařazení jiné polohy než parkování.

Požadovaná akce:

Protože tento stav může vést k otevření předního zavazadlového prostoru za jízdy, doporučujeme vám jet opatrně, dokud nebudete moci bezpečně zastavit a zařadit polohu parkování.

Po zaparkování vozidla zkontrolujte, zda je víko předního zavazadlového prostoru správně uzavřeno (obě západky jsou zcela zajištěny). Další informace jsou uvedeny v části Postup zavírání pro [Přední zavazadlový prostor](#).

Po zařazení polohy parkování by upozornění mělo zmizet. Může se však aktivovat znovu, pokud se opět rozjedete, aniž byste víko zkontrolovali a správně ho zavřeli.

Pokud toto upozornění přetrvává při více jízdách, nebo se objevuje častěji, doporučujeme vám naplánovat si co nejdříve návštěvu servisu.

Další informace o předním zavazadlovém prostoru jsou uvedeny v části [Přední zavazadlový prostor](#).

MCU_u019

Je aktivní servisní připojení k vozidlu

Servis provádí vzdálenou diagnostiku

Co tato výstraha znamená:

Servisní technik je vzdáleně připojen k vozidlu za účelem diagnostiky nebo oprav. V průběhu relace připojení můžete zaznamenat ztrátu funkčnosti zábavního systému. Případná výstraha v tomto smyslu není projevem skutečného problému s vozidlem.

S vozidlem můžete dále jezdit.



Odstraňování problémů – výstrahy

Požadovaná akce:

Tato výstraha by měla automaticky zmizet, jakmile technik dokončí diagnostiku nebo opravy na vozidle. Až výstraha zmizí, může se stát, že bude nutné plnou funkčnost zábavního systému obnovit restartováním dotykové obrazovky. Další informace jsou uvedeny v části [Restartování dotykové obrazovky příručky](#) [Udělejte si sami](#).

Pokud výstraha nezmizí ani po 24 hodinách, doporučujeme naplánovat návštěvu servisu prostřednictvím mobilní aplikace Tesla nebo se obraťte na nezávislý servis. Upozorňujeme, že možnosti nezávislých servisů se mohou lišit podle konfigurace vozidla a oblasti.

MCU_w008

Velmi nízký tlak vzduchu v pneumatikách BEZPEČNĚ ZASTAVTE – Zkontrolujte pneu

Co tato výstraha znamená:

Tato výstraha znamená, že tlak v jedné nebo více pneumatikách vozidla je mimořádně nízký nebo došlo k defektu.

Systém sledování tlaku v pneumatikách (TPMS) zjistil, že tlak vzduchu v jedné nebo více pneumatikách je výrazně nižší, než je doporučený tlak v pneumatice za studena.

Požadovaná akce:

Co nejdříve byste měli s vozem bezpečně zastavit. Na bezpečném místě zkontrolujte, zda nedošlo k defektu pneumatiky.

V případě potřeby můžete požádat o asistenční služby Tesla (mobilní servis pneumatik, náhradní kolo, odtah). Další informace jsou uvedeny v části [Kontaktování asistenčních služeb Tesla](#).

Pokud se nejedná o stav nouze, doporučujeme se žádostí o pomoc navštívit místní pneuservis nebo si naplánovat návštěvu servisu pomocí mobilní aplikace Tesla.

Viz část [Udržování tlaku v pneumatikách](#), kde jsou uvedeny podrobné pokyny k vyhledání doporučeného tlaku v pneumatikách vozidla za studena, postup kontroly tlaku v pneumatikách a postup řádného huštění pneumatik.

Výstraha zmizí poté, co systém TPMS naměří v každé pneumatice konzistentní tlak s rozdílem nejvýše 3 psi oproti doporučenému tlaku v pneumatice za studena.

- Výstraha a kontrolka tlaku v pneumatikách se mohou zobrazit okamžitě po dohuštění pneumatik na doporučený tlak za studena, ale po ujetí krátké vzdálenosti by měly zmizet.
- Aby mohl systém sledování tlaku v pneumatikách změřit a zobrazit aktualizovaný tlak v pneumatikách, může být nutné jet rychlostí vyšší než 15 mph (25 km/h) po dobu 10 minut nebo déle.

Další informace o tlaku v pneumatikách a huštění jsou uvedeny v části [Péče o pneumatiky a údržba](#).

MCU_w010

Nižší než dopor. tlak vzduchu v pneu. Zkontrol. tlak a podle potřeby doplňte vzduch

Co tato výstraha znamená:

Tato výstraha NEZNAMENÁ, že došlo k defektu pneumatiky.

Systém sledování tlaku v pneumatikách (TPMS) zjistil, že tlak vzduchu v jedné nebo více pneumatikách je alespoň o 20 % nižší, než je doporučený tlak v pneumatice za studena.

Viz část [Udržování tlaku v pneumatikách](#), kde jsou uvedeny podrobné pokyny k vyhledání doporučeného tlaku v pneumatikách vozidla za studena, postup kontroly tlaku v pneumatikách a postup řádného huštění pneumatik.

Tato výstraha se může zobrazit za chladného počasí, protože chladný vzduch v pneumatikách se přirozeně smršťuje a tlak v pneumatikách se tak snižuje.



Požadovaná akce:

Doplňte vzduch na doporučený tlak v pneumatice za studena. Ačkoli lze za chladnějšího počasí očekávat pokles tlaku v pneumatikách, doporučený tlak v pneumatikách za studena je třeba dodržovat za všech okolností.

Výstraha může během jízdy zmizet. K tomu dochází po zahřátí a nárůstu tlaku v pneumatikách. I když výstraha zmizí, pneumatiky byste měli po zchladnutí dohustit.

Výstraha zmizí, jakmile systém sledování tlaku v pneumatikách detekuje, že jsou všechny pneumatiky nahuštěny na doporučený tlak za studena.

- Výstraha a kontrolka tlaku v pneumatikách se mohou zobrazit okamžitě po dohuštění pneumatik na doporučený tlak za studena, ale po ujetí krátké vzdálenosti by měly zmizet.
- Aby mohl systém sledování tlaku v pneumatikách změřit a zobrazit aktualizovaný tlak v pneumatikách, může být nutné jet rychlostí vyšší než 15 mph (25 km/h) po dobu 10 minut nebo déle.

Pokud se u stejné pneumatiky výstraha zobrazuje opakovaně, nechte zkontrolovat, zda z ní pomalu neuniká vzduch. Můžete navštívit místní pneuservis nebo si naplánovat návštěvu servisu pomocí mobilní aplikace Tesla.

Další informace o tlaku v pneumatikách a huštění jsou uvedeny v části [Péče o pneumatiky a údržba](#).

Další informace o tlaku v pneumatikách a huštění jsou uvedeny v části [Péče o pneumatiky a údržba](#).

MCU_w029

Je vyžadován servis

Naplánujte si servis

Co tato výstraha znamená:

Tuto výstrahu společnost Tesla aktivuje na dálku v případě, že je zjištěn stav vozu vyžadující servisní zásah.

Zobrazení této výstrahy může být způsobeno mnoha stavy. Více informací by mělo být k dispozici po naplánování návštěvy servisu.

Tuto výstrahu může vymazat pouze servisní technik po provedení servisního zásahu na vozidle.

Požadovaná akce:

Vzhledem k tomu, že tuto výstrahu mohou vyvolat různé stavy, doporučujeme návštěvu servisu naplánovat co nejdříve.

TAS_a313

Zhoršené adaptivní řízení jízdy

Může se snížit komfort jízdy

Co tato výstraha znamená:

Došlo k problému se systémem tlumení adaptivního podvozku vozidla. V důsledku toho systém nemůže zajišťovat nastavení odpružení v reálném čase a optimalizovat jízdní vlastnosti a ovladatelnost vozu.

Všechny tlumiče jsou místo toho napájeny konstantním proudem. Podvozek může být měkčí nebo tvrdší než obvykle.

Požadovaná akce:

Pokud tato výstraha přetrvává i při následných jízdách, naplánujte si co nejdříve návštěvu servisu. S vozidlem můžete dále jezdit.

Toto upozornění je doprovázeno žlutou kontrolkou na přístrojovém panelu. Další informace jsou uvedeny v části [Vzduchové odpružení](#).



TAS_a314

Zhoršené adaptivní řízení jízdy

Jedte opatrně

Co tato výstraha znamená:

Došlo k problému se systémem tlumení adaptivního podvozku vozidla. V důsledku toho systém nemůže zajišťovat nastavení odpružení v reálném čase a optimalizovat jízdní vlastnosti a ovladatelnost vozu a jízda může být měkčí než obvykle.

Požadovaná akce:

Pokud tato výstraha přetrvává i při následných jízdách, naplánujte si co nejdříve návštěvu servisu. S vozidlem můžete dále jezdit.

Toto upozornění je doprovázeno červenou kontrolkou na přístrojovém panelu. Další informace jsou uvedeny v části [Vzduchové odpružení](#).

THC_u0005

Dočasně omezená činnost klimatizace

Probíhá chlazení systémů vozidla

Co tato výstraha znamená:

Výkon klimatizace byl dočasně omezen, protože vozidlo potřebuje chladit vysokonapěťový akumulátor (akumulátor) nebo pohonný systém. Tento stav je normální a není známkou jakéhokoli problému s vozidlem nebo se systémem klimatizace.

Kromě ochlazování interiéru vozidla ochlazuje systém klimatizace také akumulátor. Prioritou systému klimatizace je zajistit, aby teplota akumulátoru zůstala v optimálním rozsahu, který přispívá k prodloužení životnosti a optimálnímu výkonu akumulátoru.

V oblastech s vysokými teplotami je běžné, když vozidlo v krátkých intervalech ochlazuje akumulátor. K tomuto jevu nejčastěji dochází při nabíjení Supercharging v horkém počasí.

Požadovaná akce:

Není nutné provádět žádné akce. S vozidlem můžete dále jezdit.

Výstraha by měla za okamžik zhasnout a měla by se obnovit normální činnost klimatizace. V některých případech se výstraha bude zobrazovat a chování vozidla se nezmění, dokud nebude nabíjení Supercharging dokončeno.

Pokud se výstraha zobrazuje i po několika jízdách a současně se zobrazují další výstrahy, které oznamují potenciální problémy se systémem klimatizace, obraťte se na servis Tesla a sjednejte si termín kontroly systému klimatizace.

THC_w0100

Zahřívání akumulátoru je vypnuté – Snížená rychlost nabíjení

Nabíjení může být nedostupné za nízkých venkovních teplot

Co tato výstraha znamená:

Byl zjištěn stav ovlivňující výkon zahřívání vysokonapěťového akumulátoru vozidla.

Bez dostatečného zahřívání vysokonapěťového akumulátoru může dojít ke snížení rychlosti nabíjení (nabíjecího výkonu). Pokud je zahřívání vysokonapěťového akumulátoru nedostupné, vozidlo nemusí být možné nabíjet za nízkých teplot (za chladného počasí).

Požadovaná akce:



S vozidlem můžete dále jezdit. Vozidlo lze připojit k nabíjecí stanici a nabíjet. Za nízkých okolních teplot však nemusí být možné vozidlo nabíjet nebo se může nabíjet pomaleji než očekáváte.

Pokud je to možné, zkuste vozidlo nabít ve vnitřních prostorách, například v garáži, kde vzhledem k vyšším okolním teplotám nemusí být nutné vysokonapěťový akumulátor zahřívat.

Doporučujeme, abyste se při jízdě za nízkých teplot **NESPOLÉHALI** na nabíjecí stanici na trase, protože vysokonapěťový akumulátor může být pro nabíjení příliš studený a nemuseli byste dojet do cíle.

- Pokud potřebujete vůz nabíjet, zkuste ho nabít bezprostředně po jízdě. Vysokonapěťový akumulátor může být stále zahřátý po předchozí jízdě.
- Pokud vozidlo po jízdě při nízkých teplotách zaparkujete, vysokonapěťový akumulátor vychladne a nabíjení nemusí být dostupné.

Dále doporučujeme, abyste se při jízdě za nízkých teplot nespolehali na dobíjení vysokonapěťového akumulátoru regenerativním brzděním, protože regenerativní brzdění nemusí být při příliš nízké teplotě akumulátoru dostupné. Další informace jsou uvedeny v části [Regenerativní brzdění](#).

Zobrazení této výstrahy může být způsobeno mnoha stavy. Může být způsobeno dočasným stavem, jehož vyřešení nevyžaduje žádnou akci.

Pokud ovšem toto upozornění přetrvává při více jízdách nebo je doprovázeno jinými upozorněními značícími možné problémy se systémem topení nebo klimatizace vozidla, doporučujeme vám naplánovat si co nejdříve návštěvu servisu.

Další informace o nabíjení jsou uvedeny v části [Pokyny pro nabíjení](#).

Další informace o vysokonapěťovém akumulátoru jsou uvedeny v části [Informace o vysokonapěťovém akumulátoru](#).

UMC_w001

Nelze nabíjet pomocí mobilního konektoru Nedostateč. uzemnění zásuvky – zkuste jinou

Co tato výstraha znamená:

Mobilní nabíječka zjistila, že elektrická zásuvka nemá dostatečné uzemnění, což je pravděpodobně způsobeno nedostatečným uzemněním nebo chybějícím zemnicím konektorem.

Tato situace neznačí problém s mobilní nabíječkou nebo s vozidlem, ale značí problém se zásuvkou / elektroinstalací, ke které je mobilní nabíječka připojena.

Požadovaná akce:

Nechte elektroinstalaci zkontrolovat elektrikářem. Elektrikář by měl před pokusem o opětovné připojení mobilní nabíječky zkontrolovat správné uzemnění pojistkové či rozvodné skříně a také správné zapojení zásuvky.

Pokud mezitím potřebujete nabíjet, vyzkoušejte jinou zásuvku, jiné nabíjecí místo nebo jiný typ nabíjecí stanice.

Vozidlo můžete rovněž zkusit nabít u nabíjecí stanice Tesla Supercharger nebo u cílového nabíjecího místa. Všechna tato místa lze vyhledat v mapě na displeji dotykové obrazovky vozidla. Další podrobnosti jsou uvedeny v části [Mapy a navigace](#).

Další informace o odstraňování problémů a stavových kontrolkách mobilní nabíječky jsou uvedeny v [návodu k obsluze produktu](#).

UMC_w002

Nelze nabíjet – odpojený mob. konektor GFCI Odpojte rukojeť nab. od nab. portu a opakujte

Co tato výstraha znamená:



Odstraňování problémů – výstrahy

Vozidlo nelze nabíjet, protože se aktivovala proudová ochrana v mobilní nabíječce.

Podobně jako funkce proudové ochrany v běžné nástěnné zásuvce je rovněž úkolem této funkce přerušit průtok proudů v případě problému. Funkce přerušila nabíjení, aby ochránila vaše vozidlo a nabíjecí zařízení.

K tomu může dojít z řady důvodů. K závadě může dojít v nabíjecím kabelu, nabíjecí rukojeti, nabíjecím portu, nebo případně i v součásti vozidla.

Požadovaná akce:

Zkontrolujte, zda se v nabíjecím portu nebo v nabíjecí rukojeti nenahromadila voda nebo neobvyklé množství vlhkosti. Pokud jsou nadměrně vlhké, počkejte a před dalším pokusem nechte vnitřní části nabíjecího portu a nabíjecí rukojeti dostatečně vyschnout.

Zkontrolujte, zda není nabíjecí zařízení poškozené.

- Pokud je kabel jakýmkoli způsobem poškozený, **nepoužívejte ho**. Místo toho vyzkoušejte jiné nabíjecí zařízení.
- Pokud je kabel v dobrém stavu, zkuste nabíjení spustit znovu se stejnou mobilní nabíječkou.

Pokud problém přetrvává a brání nabíjení vozidla, zkuste jiné nabíjecí zařízení.

Tato výstraha se obvykle týká externího nabíjecího zařízení a zdrojů napájení, a běžně neznamená takový problém s vozidlem, který by bylo možné vyřešit v servisu.

Vozidlo můžete rovněž zkusit nabít u nabíjecí stanice Tesla Supercharger nebo u cílového nabíjecího místa. Všechna tato místa lze vyhledat v mapě na displeji dotykové obrazovky vozidla. Další podrobnosti jsou uvedeny v části [Mapy a navigace](#).

Další informace o odstraňování problémů a stavových kontrolkách mobilní nabíječky jsou uvedeny v [návodu k obsluze produktu](#).

UMC_w004

Nelze nabíjet pomocí mobilního konektoru Příliš vysoké napětí / zkuste jinou zásuvku

Co tato výstraha znamená:

Vozidlo nelze nabíjet nebo je nabíjení přerušeno, protože **bud'** mobilní nabíječka:

- Zjistila příliš vysoké napětí v nástěnné zásuvce **nebo**
- Zjistila neočekávaný nárůst napětí v nástěnné zásuvce.

Požadovaná akce:

Zkuste vozidlo nabít z jiné zásuvky. Pokud se vozidlo začne nabíjet, závada je pravděpodobně v zásuvce. Požádejte elektrikáře o kontrolu připojení zásuvky k elektroinstalaci v budově.

Pokud se vozidlo stále nenabíjí ani z jiné zásuvky, zkuste ho nabít na jiném místě.

Vozidlo můžete rovněž zkusit nabít u nabíjecí stanice Tesla Supercharger nebo u cílového nabíjecího místa. Všechna tato místa lze vyhledat v mapě na displeji dotykové obrazovky vozidla. Další podrobnosti jsou uvedeny v části [Mapy a navigace](#).

Další informace o odstraňování problémů a stavových kontrolkách mobilní nabíječky jsou uvedeny v [návodu k obsluze produktu](#).



UMC_w005

Nelze nabíjet pomocí mobilního konektoru Příliš nízké napětí / zkuste jinou zásuvku

Co tato výstraha znamená:

Vozidlo nelze nabíjet nebo je nabíjení přerušeno, protože **bud'** mobilní nabíječka:

- Zjistila nedostatečné napájecí napětí v nástěnné zásuvce **nebo**
- Zjistila neočekávaný pokles napětí v nástěnné zásuvce.

Požadovaná akce:

Zkuste vozidlo nabít z jiné zásuvky. Pokud se vozidlo začne nabíjet, závada je pravděpodobně v zásuvce. Požádejte elektrikáře o kontrolu připojení zásuvky k elektroinstalaci v budově.

Pokud se vozidlo stále nenabíjí ani z jiné zásuvky, zkuste ho nabít na jiném místě.

Tato výstraha se obvykle týká externího nabíjecího zařízení a zdrojů napájení, a běžně neznamená takový problém s vozidlem, který by bylo možné vyřešit v servisu.

Vozidlo můžete rovněž zkusit nabít u nabíjecí stanice Tesla Supercharger nebo u cílového nabíjecího místa. Všechna tato místa lze vyhledat v mapě na displeji dotykové obrazovky vozidla. Další podrobnosti jsou uvedeny v části [Mapy a navigace](#).

Další informace o odstraňování problémů a stavových kontrolkách mobilní nabíječky jsou uvedeny v [návodu k obsluze produktu](#).

UMC_w007

Vysoká teplota řídicí jednotky mob. konektoru Nechte mob. konekt. zchladit a obnovte nab.

Co tato výstraha znamená:

Nabíjení bylo přerušeno, protože mobilní nabíječka zjistila vysokou teplotu uvnitř skříně řídicí jednotky.

Požadovaná akce:

Ověřte, zda mobilní nabíječka není ničím zakrytá a v její blízkosti se nenachází žádný zdroj tepla. Pokud problém přetrvává i za normální okolní teploty (méně než 38 °C), situace vyžaduje servisní zásah.

Vozidlo můžete rovněž zkusit nabít u nabíjecí stanice Tesla Supercharger nebo u cílového nabíjecího místa. Všechna tato místa lze vyhledat v mapě na displeji dotykové obrazovky vozidla. Další podrobnosti jsou uvedeny v části [Mapy a navigace](#).

Další informace o odstraňování problémů a stavových kontrolkách mobilní nabíječky jsou uvedeny v [návodu k obsluze produktu](#).

UMC_w008

Nelze nabíjet – vysoká teplota nástěn. zásuvky Doporučená kontrola zásuvek a elektroinstal.

Co tato výstraha znamená:

Výstraha ohledně vysoké teploty zjištěné mobilní nabíječkou znamená, že zásuvka používaná pro nabíjení se příliš zahřívá a nabíjení se zpomalilo z důvodu ochrany zásuvky.

Tato situace neznačí problém s mobilní nabíječkou nebo s vozidlem, ale značí problém se zásuvkou / elektroinstalací, ke které je mobilní nabíječka připojena.



Odstraňování problémů – výstrahy

K zahřívání zásuvky může docházet kvůli nedostatečně zasunuté zástrčce, uvolněnému spojení elektroinstalace v budově nebo opotřebené zásuvce.

Požadovaná akce:

Ujistěte se, že je konektor zcela zasunutý do zásuvky. Pokud se normální rychlost nabíjení neobnoví, kontaktujte elektrikáře a požádejte ho o kontrolu zásuvky a jejího připojení k elektroinstalaci v budově a o provedení případných oprav.

Pokud je zásuvka opotřebená, je třeba ji vyměnit za kvalitní zásuvku. Zvažte přechod na nástěnnou nabíječku Tesla, která je praktičtější a nabízí vyšší rychlost nabíjení.

UMC_w009

Nelze nabíjet – vys. teplota rukoje. nabíjení Zkontrolujte a očistěte rukoje./nabíj. port

Co tato výstraha znamená:

Nabíjení bylo přerušeno, protože mobilní nabíječka zjistila vysokou teplotu nabíjecí rukojeti připojené k nabíjecímu portu vozidla.

Požadovaná akce:

Ověřte, zda je mobilní nabíječka zcela zasunutá do nabíjecího portu vozidla.

Zkontrolujte, zda ve vstupu nabíjecího portu nebo v rukojeti mobilní nabíječky není překážka nebo vlhkost. Ujistěte se, že v otvoru nabíjecího portu nebo v rukojeti mobilní nabíječky nejsou žádné cizí předměty a že se veškerá vlhkost odpařila, a poté zkuste znovu zasunout rukojeť mobilní nabíječky do nabíjecího portu.

Také ověřte, zda nabíjecí rukojeť mobilní nabíječky není ničím zakrytá a zda se v její blízkosti nenachází žádný zdroj tepla.

Pokud se výstraha zobrazuje i za normálních okolních teplot (méně než 38 °C) a pokud se zobrazuje i po několika pokusech o nabíjení, může to signalizovat stav ovlivňující mobilní nabíječku nebo vozidlo. Doporučujeme vám co nejdříve si naplánovat návštěvu servisu.

Vozidlo můžete rovněž zkusit nabít u nabíjecí stanice Tesla Supercharger nebo u cílového nabíjecího místa. Všechna tato místa lze vyhledat v mapě na displeji dotykové obrazovky vozidla. Další podrobnosti jsou uvedeny v části [Mapy a navigace](#).

Další informace o odstraňování problémů a stavových kontrolkách mobilní nabíječky jsou uvedeny v [návodu k obsluze produktu](#).

UMC_w010

Vys. tepl. připoj. mob. konektoru k adapt. Nechte ochlad. – adapt. zapoj. do mob. kon.

Co tato výstraha znamená:

Nabíjení bylo přerušeno, protože mobilní nabíječka zjistila vysokou teplotu propojení mezi adaptérem nástěnné zásuvky a řídicí jednotkou.

Požadovaná akce:

Zkontrolujte, zda je adaptér nástěnné zásuvky řádně zapojený do řídicí jednotky mobilní nabíječky.

Také ověřte, zda adaptér nástěnné nabíječky není ničím zakrytý a v jeho blízkosti se nenachází žádný zdroj tepla.

Po odpojení od zdroje napájení (nástěnné zásuvky) zkontrolujte také přítomnost překážek nebo vlhkosti v přípojce adaptéru nástěnné zásuvky a přípojce řídicí jednotky mobilní nabíječky. Ujistěte se, že byly odstraněny všechny cizí předměty a že se veškerá vlhkost odpařila, poté zkuste znovu zasunout adaptér nástěnné zásuvky do mobilní nabíječky a poté připojit ke zdroji napájení (nástěnné zásuvce).



Jakmile se teplota řídicí jednotky mobilní nabíječky sníží a odstraní veškeré překážky, výstraha by měla zmizet a mělo by být možné znovu nabíjet.

Vozidlo můžete rovněž zkusit nabít u nabíjecí stanice Tesla Supercharger nebo u cílového nabíjecího místa. Všechna tato místa lze vyhledat v mapě na displeji dotykové obrazovky vozidla. Další podrobnosti jsou uvedeny v části [Mapy a navigace](#).

Další informace o odstraňování problémů a stavových kontrolkách mobilní nabíječky jsou uvedeny v [návodu k obsluze produktu](#).

UMC_w011

Chyba komunikace nabíjecího zařízení Zkuste to znovu nebo zkuste jiné zařízení

Co tato výstraha znamená:

Vozidlo nelze nabíjet, protože nemůže účinně komunikovat s mobilní nabíječkou. Mobilní nabíječka nemůže pomocí snímače přiblížení ověřit, že je nabíjecí rukojeť řádně připojena k vozidlu.

Požadovaná akce:

Nejprve zjistěte, zda není neúčinná komunikace způsobena mobilní nabíječkou a nejedná se tudíž o problém s vozidlem. Příčinou je obvykle externí zařízení.

K ověření příčiny zkuste použít jiné externí nabíjecí zařízení.

- Pokud se vozidlo začne nabíjet, příčinou závady je pravděpodobně mobilní nabíječka.
- Pokud se vozidlo stále nenabíjí, může být závada na vozidle.

Zkontrolujte, zda ve vstupu nabíjecího portu nebo v rukojeti mobilní nabíječky není překážka nebo vlhkost (podle potřeby použijte svítilnu). Ujistěte se, že byly odstraněny všechny cizí předměty a že se veškerá vlhkost odpařila, a poté zkuste znovu zasunout rukojeť mobilní nabíječky do nabíjecího portu.

Tato výstraha se obvykle týká externího nabíjecího zařízení a zdrojů napájení, a běžně neznamená takový problém s vozidlem, který by bylo možné vyřešit v servisu.

Vozidlo můžete rovněž zkusit nabít u nabíjecí stanice Tesla Supercharger nebo u cílového nabíjecího místa. Všechna tato místa lze vyhledat v mapě na displeji dotykové obrazovky vozidla. Další podrobnosti jsou uvedeny v části [Mapy a navigace](#).

Další informace o odstraňování problémů a stavových kontrolkách mobilní nabíječky jsou uvedeny v [návodu k obsluze produktu](#).

Další informace o nabíjení jsou uvedeny v části [Pokyny pro nabíjení](#).

UMC_w012

Chyba komunikace nabíjecího zařízení Zkuste to znovu nebo zkuste jiné zařízení

Co tato výstraha znamená:

Vozidlo nelze nabíjet, protože nemůže účinně komunikovat s mobilní nabíječkou. Mobilní nabíječka zjistila, že nelze generovat nebo udržet platný řídicí pilotní signál.

Požadovaná akce:

Nejprve zjistěte, zda není neúčinná komunikace způsobena mobilní nabíječkou a nejedná se tudíž o problém s vozidlem. Příčinou je obvykle externí zařízení.

K ověření příčiny zkuste použít jiné externí nabíjecí zařízení.



Odstraňování problémů – výstrahy

- Pokud se vozidlo začne nabíjet, příčinou závady je pravděpodobně mobilní nabíječka.
- Pokud se vozidlo stále nenabíjí, může být závada na vozidle.

Zkontrolujte, zda ve vstupu nabíjecího portu nebo v rukojeti mobilní nabíječky není překážka nebo vlhkost (podle potřeby použijte svítilnu). Ujistěte se, že byly odstraněny všechny cizí předměty a že se veškerá vlhkost odpařila, a poté zkuste znovu zasunout rukojeť mobilní nabíječky do nabíjecího portu.

Tato výstraha se obvykle týká externího nabíjecího zařízení a zdrojů napájení, a běžně neznamená takový problém s vozidlem, který by bylo možné vyřešit v servisu.

Vozidlo můžete rovněž zkusit nabít u nabíjecí stanice Tesla Supercharger nebo u cílového nabíjecího místa. Všechna tato místa lze vyhledat v mapě na displeji dotykové obrazovky vozidla. Další podrobnosti jsou uvedeny v části [Mapy a navigace](#).

Další informace o odstraňování problémů a stavových kontrolkách mobilní nabíječky jsou uvedeny v [návodu k obsluze produktu](#).

Další informace o nabíjení jsou uvedeny v části [Pokyny pro nabíjení](#).

UMC_w013

Chyba adapt.nást.zásuvky – sníž.rychlost nab.

Adaptér zapojte plně do mob.konekt. a opakuj.

Co tato výstraha znamená:

Mobilní nabíječka nemůže komunikovat s adaptérem síťové zásuvky. Mobilní nabíječka nemůže sledovat teplotu adaptéru síťové zásuvky. Nabíjecí proud je automaticky snížen na 8 A.

Požadovaná akce:

1. Zcela odpojte mobilní nabíječku včetně adaptéru síťové zásuvky z napájecí zásuvky.
2. Ujistěte se, že adaptér síťové zásuvky a hlavní jednotka mobilní nabíječky jsou bezpečně propojeny.
 - a. Zcela odpojte adaptér síťové zásuvky od hlavní jednotky mobilní nabíječky.
 - b. Znovu pečlivě zapojte adaptér síťové zásuvky do hlavní jednotky mobilní nabíječky tak, že jej zatlačíte do zásuvky až do zacvaknutí v koncové poloze.
3. Pečlivým zapojením mobilní nabíječky včetně adaptéru síťové zásuvky do napájecí zásuvky znovu zkuste nabíjení.
4. Pokud výstraha přetrvává, zkuste použít jiný adaptér síťové zásuvky (pomocí výše uvedených kroků zkontrolujte, zda je adaptér správně připojený k mobilní nabíječce).
 - a. Pokud výstraha zmizí, problém je pravděpodobně v adaptéru síťové zásuvky, který jste používali.
 - b. Pokud výstraha přetrvává, problém je nejspíše v mobilní nabíječce.

V případě potřeby si opatřete jiný adaptér síťové zásuvky nebo jinou mobilní nabíječku.

Do té doby můžete nabíjet stejným vybavením. Za těchto podmínek bude nabíjecí výkon snížen, protože nabíjecí proud bude omezen na 8 A.

Vozidlo můžete rovněž zkusit nabít u nabíjecí stanice Tesla Supercharger nebo u cílového nabíjecího místa. Všechna tato místa lze vyhledat v mapě na displeji dotykové obrazovky vozidla. Další podrobnosti jsou uvedeny v části [Mapy a navigace](#).

Další informace o odstraňování problémů a stavových kontrolkách mobilní nabíječky jsou uvedeny v [návodu k obsluze produktu](#).

**UMC_w014****Chyba adapt.nást.zásuvky – sníž.rychlost nab.
Adaptér zapojte plně do mob.konekt. a opakuj.****Co tato výstraha znamená:**

Mobilní nabíječka nemůže komunikovat s adaptérem síťové zásuvky. Mobilní nabíječka nemůže určit typ napájecí zásuvky, ke které je adaptér síťové zásuvky připojen. Nabíjecí proud je automaticky snížen na 8 A.

Požadovaná akce:

1. Zcela odpojte mobilní nabíječku včetně adaptéru síťové zásuvky z napájecí zásuvky.
2. Ujistěte se, že adaptér síťové zásuvky a hlavní jednotka mobilní nabíječky jsou bezpečně propojeny.
 - a. Zcela odpojte adaptér síťové zásuvky od hlavní jednotky mobilní nabíječky.
 - b. Znovu pečlivě zapojte adaptér síťové zásuvky do hlavní jednotky mobilní nabíječky tak, že jej zatlačíte do zásuvky až do zacvaknutí v koncové poloze.
3. Pečlivým zapojením mobilní nabíječky včetně adaptéru síťové zásuvky do napájecí zásuvky znovu zkuste nabíjení.
4. Pokud výstraha přetrvává, zkuste použít jiný adaptér síťové zásuvky (pomocí výše uvedených kroků zkontrolujte, zda je adaptér správně připojený k mobilní nabíječce).
 - a. Pokud výstraha zmizí, problém je pravděpodobně v adaptéru síťové zásuvky, který jste používali.
 - b. Pokud výstraha přetrvává, problém je nejspíše v mobilní nabíječce.

V případě potřeby si opatřete jiný adaptér síťové zásuvky nebo jinou mobilní nabíječku. Do té doby můžete nabíjet stejným vybavením. Za těchto podmínek bude nabíjecí výkon snížen, protože nabíjecí proud bude omezen na 8 A.

Vozidlo můžete rovněž zkusit nabít u nabíjecí stanice Tesla Supercharger nebo u cílového nabíjecího místa. Všechna tato místa lze vyhledat v mapě na displeji dotykové obrazovky vozidla. Další podrobnosti jsou uvedeny v části [Mapy a navigace](#).

Další informace o odstraňování problémů a stavových kontrolkách mobilní nabíječky jsou uvedeny v [návodu k obsluze produktu](#).

UMC_w015**Chyba adapt.nást.zásuvky – sníž.rychlost nab.
Adaptér zapojte plně do mob.konekt. a opakuj.****Co tato výstraha znamená:**

Mobilní nabíječka nemůže komunikovat s adaptérem síťové zásuvky. Mobilní nabíječka nemůže určit typ napájecí zásuvky, ke které je adaptér síťové zásuvky připojen. Nabíjecí proud je automaticky snížen na 8 A.

Požadovaná akce:

1. Zcela odpojte mobilní nabíječku včetně adaptéru síťové zásuvky z napájecí zásuvky.
2. Ujistěte se, že adaptér síťové zásuvky a hlavní jednotka mobilní nabíječky jsou bezpečně propojeny.
 - a. Zcela odpojte adaptér síťové zásuvky od hlavní jednotky mobilní nabíječky.
 - b. Znovu pečlivě zapojte adaptér síťové zásuvky do hlavní jednotky mobilní nabíječky tak, že jej zatlačíte do zásuvky až do zacvaknutí v koncové poloze.
3. Pečlivým zapojením mobilní nabíječky včetně adaptéru síťové zásuvky do napájecí zásuvky znovu zkuste nabíjení.
4. Pokud výstraha přetrvává, zkuste použít jiný adaptér síťové zásuvky (pomocí výše uvedených kroků zkontrolujte, zda je adaptér správně připojený k mobilní nabíječce).
 - a. Pokud výstraha zmizí, problém je pravděpodobně v adaptéru síťové zásuvky, který jste používali.
 - b. Pokud výstraha přetrvává, problém je nejspíše v mobilní nabíječce.



Odstraňování problémů – výstrahy

V případě potřeby si opatřete jiný adaptér síťové zásuvky nebo jinou mobilní nabíječku. Do té doby můžete nabíjet stejným vybavením. Za těchto podmínek bude nabíjecí výkon snížen, protože nabíjecí proud bude omezen na 8 A.

Vozidlo můžete rovněž zkusit nabít u nabíjecí stanice Tesla Supercharger nebo u cílového nabíjecího místa. Všechna tato místa lze vyhledat v mapě na displeji dotykové obrazovky vozidla. Další podrobnosti jsou uvedeny v části [Mapy a navigace](#).

Další informace o odstraňování problémů a stavových kontrolkách mobilní nabíječky jsou uvedeny v [návodu k obsluze produktu](#).

UMC_w016

Vysoká teplota řídicí jednotky mob. konektoru Snížená maximální rychlost nabíjení

Co tato výstraha znamená:

Nabíjecí proud byl dočasně snížen, protože mobilní nabíječka zjistila zvýšenou teplotu uvnitř skříně řídicí jednotky.

Požadovaná akce:

Ověřte, zda mobilní nabíječka není ničím zakrytá a v její blízkosti se nenachází žádný zdroj tepla. Pokud problém přetrvává i za normální okolní teploty (méně než 38 °C), situace vyžaduje servisní zásah.

Vozidlo můžete rovněž zkusit nabít u nabíjecí stanice Tesla Supercharger nebo u cílového nabíjecího místa. Všechna tato místa lze vyhledat v mapě na displeji dotykové obrazovky vozidla. Další podrobnosti jsou uvedeny v části [Mapy a navigace](#).

Další informace o odstraňování problémů a stavových kontrolkách mobilní nabíječky jsou uvedeny v [návodu k obsluze produktu](#).

UMC_w017

Sníž. rychl. nabíjení – vys. teplota zástrčky Doporučená kontrola zásuvek a elektroinstal.

Co tato výstraha znamená:

Výstraha ohledně vysoké teploty zjištěné mobilní nabíječkou znamená, že zásuvka používaná pro nabíjení se příliš zahřívá a nabíjení se zastavilo z důvodu ochrany zásuvky.

Obvykle se nejedná o problém s vozidlem nebo s mobilní nabíječkou, ale spíše o problém se zásuvkou. K zahřívání zásuvky může docházet kvůli nedostatečně zasunuté zástrčce, uvolněnému spojení elektroinstalace v budově nebo opotřebené zásuvce.

Požadovaná akce:

Ujistěte se, že je konektor zcela zasunutý do zásuvky. Pokud se normální rychlost nabíjení neobnoví, kontaktujte elektrikáře a požádejte ho o kontrolu zásuvky a jejího připojení k elektroinstalaci v budově a o provedení případných oprav.

Pokud je zásuvka opotřebená, je třeba ji vyměnit za kvalitní zásuvku. Zvažte přechod na nástěnnou nabíječku Tesla, která je praktičtější a nabízí vyšší rychlost nabíjení.

UMC_w018

Sníž. rychl. nabíjení – vys. teplota rukojeti Zkontrolujte a očistěte rukoj./nabíj. port

Co tato výstraha znamená:

Nabíjecí proud byl dočasně snížen, protože mobilní nabíječka zjistila zvýšenou teplotu nabíjecí rukojeti připojené k nabíjecímu portu vozidla.



Požadovaná akce:

Ověřte, zda je mobilní nabíječka zcela zasunutá do nabíjecího portu vozidla.

Zkontrolujte, zda ve vstupu nabíjecího portu nebo v rukojeti mobilní nabíječky není překážka nebo vlhkost. Ujistěte se, že v otvoru nabíjecího portu nebo v rukojeti mobilní nabíječky nejsou žádné cizí předměty a že se veškerá vlhkost odpařila, a poté zkuste znovu zasunout rukojeť mobilní nabíječky do nabíjecího portu.

Také ověřte, zda nabíjecí rukojeť mobilní nabíječky není ničím zakrytá a zda se v její blízkosti nenachází žádný zdroj tepla.

Pokud se výstraha zobrazuje i za normálních okolních teplot (méně než 38 °C) a pokud se zobrazuje i po několika pokusech o nabíjení, může to signalizovat stav ovlivňující mobilní nabíječku nebo vozidlo. Doporučujeme vám co nejdříve si naplánovat návštěvu servisu.

Vozidlo můžete rovněž zkusit nabít u nabíjecí stanice Tesla Supercharger nebo u cílového nabíjecího místa. Všechna tato místa lze vyhledat v mapě na displeji dotykové obrazovky vozidla. Další podrobnosti jsou uvedeny v části [Mapy a navigace](#).

Další informace o odstraňování problémů a stavových kontrolkách mobilní nabíječky jsou uvedeny v [návodu k obsluze produktu](#).

UMC_w019

Vys. tepl. připoj. mob. konektoru k adapt. Snížená maximální rychlost nabíjení

Co tato výstraha znamená:

Nabíjecí proud byl snížen, protože mobilní nabíječka zjistila vysokou teplotu propojení mezi adaptérem nástěnné zásuvky a řídicí jednotkou.

Požadovaná akce:

Zkontrolujte, zda je adaptér nástěnné zásuvky řádně zapojený do řídicí jednotky mobilní nabíječky.

Po odpojení od zdroje napájení (nástěnné zásuvky) zkontrolujte také přítomnost překážek nebo vlhkosti v přípojce adaptéru nástěnné zásuvky a přípojce řídicí jednotky mobilní nabíječky.

Doporučujeme odstranit veškeré nečistoty nebo cizí předměty. Ujistěte se, že byly odstraněny všechny cizí předměty a že se veškerá vlhkost odpařila, poté zkuste znovu zasunout adaptér nástěnné zásuvky do mobilní nabíječky a poté připojit ke zdroji napájení (nástěnné zásuvce).

Také ověřte, zda adaptér nástěnné nabíječky není ničím zakrytý a v jeho blízkosti se nenachází žádný zdroj tepla. Pokud se výstraha zobrazuje i za normálních okolních teplot (méně než 38 °C) a pokud se zobrazuje i po několika pokusech o nabíjení, může to signalizovat stav ovlivňující mobilní nabíječku nebo vozidlo. Doporučujeme vám co nejdříve si naplánovat návštěvu servisu.

Vozidlo můžete rovněž zkusit nabít u nabíjecí stanice Tesla Supercharger nebo u cílového nabíjecího místa. Všechna tato místa lze vyhledat v mapě na displeji dotykové obrazovky vozidla. Další podrobnosti jsou uvedeny v části [Mapy a navigace](#).

Další informace o odstraňování problémů a stavových kontrolkách mobilní nabíječky jsou uvedeny v [návodu k obsluze produktu](#).



O tomto návodu k obsluze

Platnost dokumentu

Aktuální kompletní informace určené přímo pro vaše vozidlo naleznete v návodu k obsluze na dotykové obrazovce vašeho vozu po klepnutí na **Ovládací prvky > Servis > Manuál**. Tyto informace jsou specifické pro vaše vozidlo a liší se podle zakoupeného vybavení, konfigurace vozidla, oblasti prodeje a verze softwaru. Návod k obsluze vydávaný společností Tesla a dostupný odjinud je oproti tomu aktualizován podle potřeby a nemusí obsahovat informace jedinečné pro vaše vozidlo.

Informace o nových funkcích se na dotykové obrazovce zobrazí po aktualizaci softwaru nebo je lze kdykoli zobrazit klepnutím na **Ovládací prvky > Software > Poznámky k verzi**. Pokud jsou informace o používání vozidla v návodu k obsluze v rozporu s informacemi v poznámkách k verzi, řiďte se poznámkami k verzi.

Obrázky

Obrázky v tomto dokumentu slouží pouze pro ilustrační účely. Informace zobrazené na dotykové obrazovce vašeho vozu se mohou mírně lišit v závislosti na volitelném vybavení, verzi softwaru a oblasti prodeje.

Dostupnost funkcí

Některé funkce jsou dostupné pouze pro určité konfigurace vozu nebo jen v některých oblastech prodeje. Možnosti nebo funkce uvedené v návodu k obsluze nemusí být ve vašem konkrétním voze dostupné. Více informací je uvedeno v části [Prohlášení o dostupnosti funkcí](#).

Chyby nebo nepřesnosti

Všechny technické údaje a popisy jsou přesné v době vydání. Jelikož je však neustálé zlepšování jedním z cílů společnosti Tesla, vyhrazujeme si právo kdykoli provést změny produktu. Pokud nás chcete informovat o jakýchkoli nepřesnostech nebo opomenutích, nebo nám zaslat obecnou zpětnou vazbu či návrhy týkající se kvality tohoto návodu k obsluze, pošlete e-mail na adresu ownersmanualfeedback@tesla.com.

Umístění prvků

Návod k obsluze může uvádět polohu prvků na levé nebo pravé straně vozidla. Jak uvádí obrázek, levá (1) a pravá (2) strana je strana z pohledu řidiče sedícího uvnitř vozidla.

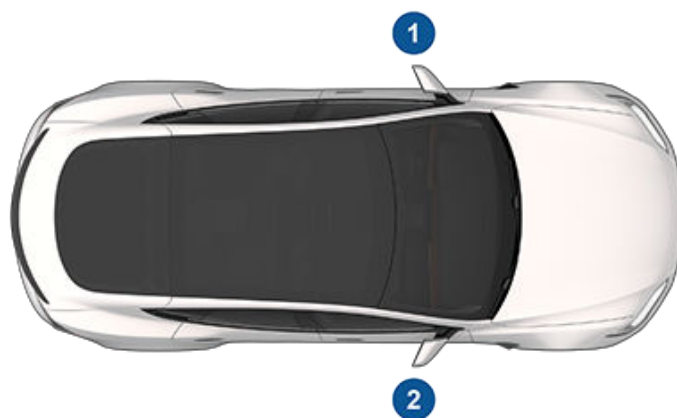

Autorské právo a ochranné známky

© 2012–2023 Tesla, Inc. Všechny informace v tomto dokumentu a veškerý software vozidla podléhají autorskému právu a dalším právům na ochranu duševního vlastnictví společnosti Tesla, Inc. a jejích poskytovatelů licencí. Tento materiál ani jeho části nesmí být upravovány, reprodukovány ani kopírovány bez předchozího písemného souhlasu společnosti Tesla, Inc. a jejích poskytovatelů licencí. Doplňující informace jsou k dispozici na vyžádání. Společnost Tesla používá software s otevřeným zdrojovým kódem. Informace naleznete na stránkách společnosti Tesla věnovaných softwaru s otevřeným zdrojovým kódem: <http://www.tesla.com/opensource>. HD Radio je registrovaná ochranná známka společnosti iBiquity Digital Corporation. Následující loga a názvy jsou ochrannými známkami nebo registrovanými ochrannými známkami společnosti Tesla, Inc. ve Spojených státech amerických a dalších zemích:

TESLA

TESLA MOTORS

TESLA ROADSTER

MODEL S

MODEL X

MODEL 3

MODEL Y

T E S L A





Všechny ostatní ochranné známky obsažené v tomto dokumentu jsou majetkem jejich příslušných vlastníků a jejich použití zde neznámá sponzorství nebo propagaci jejich produktů nebo služeb. Nepovolené použití jakékoli ochranné známky vyobrazené v tomto dokumentu nebo na vozidle je přísně zakázáno.



Prohlášení o dostupnosti funkcí

Váš vůz Tesla se neustále mění a s každou aktualizací softwaru jsou přidávány nebo vylepšovány různé funkce. V závislosti na verzi firmwaru, kterou vůz používá, však vaše vozidlo nemusí být vybaveno všemi funkcemi nebo tyto funkce nemusí fungovat přesně tak, jak je popsáno v tomto návodu k obsluze. Funkce dostupné ve vozidle se liší v závislosti na oblasti prodeje, konfiguraci vozidla, zakoupeném vybavení, aktualizacích softwaru a dalších faktorech.

Možnosti nebo funkce uvedené v tomto návodu k obsluze nemusí být ve vašem voze dostupné. Chcete-li se ujistit, že vaše vozidlo nabízí nejnovější funkce, aktualizujte software vozu ihned, jakmile obdržíte oznámení. Můžete také vybrat nastavení **Ovládací prvky > Software > Předvolby softwaru > Pokročilé**. Více informací je uvedeno v části [Aktualizace softwaru](#). Při používání funkcí dostupných ve vozidle vždy dodržujte místní zákony a omezení, abyste zajistili vlastní bezpečnost a bezpečnost spolucestujících a osob v okolí.



Telematika vozidla

Model S je vybaven elektronickými moduly, které sledují a zaznamenávají data z různých systémů vozidla, včetně motoru, prvků systému Autopilot, akumulátoru, brzdových a elektrických systémů. Tyto elektronické moduly zaznamenávají informace o různých jízdních podmínkách a stavu vozidla, včetně brzdění, zrychlení, ujeté vzdálenosti a další informace týkající se vozidla. Moduly také zaznamenávají informace o funkcích vozidla, například události a stav nabíjení, zapnutí nebo vypnutí různých systémů, diagnostické kódy, VIN, rychlost, směr a polohu.

Tato data jsou uložena ve vozidle a mohou k nim přistupovat, používat je a ukládat servisní technici Tesla během provádění servisu vozidla, nebo mohou být pravidelně bezdrátově zasílána do společnosti Tesla prostřednictvím telematického systému vozidla. Společnost Tesla může tato data používat pro různé účely, včetně, nikoli však výhradně, pro: poskytování telematických služeb Tesla; odstraňování problémů; hodnocení kvality vašeho vozidla, jeho funkcionality a výkonu; analýzy a výzkumy prováděné společností Tesla a jejími partnery za účelem vylepšování konstrukce našich vozidel a systémů; ochranu společnosti Tesla; jiné účely nařízené zákonem. Společnost Tesla může v určitých případech vyřešit problémy vzdáleně pomocí načtení záznamu dat vozidla.

Telematický systém Tesla v pravidelných intervalech bezdrátově přenáší informace o vozidle do společnosti Tesla. Tato data jsou využívána způsobem uvedeným výše a pomáhají zajistit správnou údržbu vašeho vozidla. Telematický systém vašeho vozidla a informace mohou využívat i další funkce vozu Model S, například funkce připomenutí nabíjení, aktualizace softwaru a funkce vzdáleného přístupu a řízení různých systémů vozidla.

Společnost Tesla neposkytne záznam dat vašeho vozidla žádné třetí straně, s výjimkou následujících případů:

- Získá souhlas od majitele vozidla (nebo od leasingové společnosti pro leasingové vozidlo).
- Bude oficiálně požádána policejními nebo jinými orgány.
- Bude nutné tato data použít pro účely ochrany společnosti Tesla.
- Postoupení dat bude nařízeno soudem.
- Využití dat pro výzkumné účely bez zveřejnění informací o majiteli vozidla nebo identifikačních informací.
- Poskytnutí dat přidruženým společnostem Tesla, včetně jejich nástupnických organizací, nebo poskytovatelům a správcům našich informačních systémů.

Doplňující informace o tom, jak společnost Tesla zpracovává data shromážděná z vozidla, jsou uvedeny v zásadách ochrany soukromí společnosti Tesla na adrese <http://www.tesla.com/about/legal>.

Sdílení dat

V zájmu zajištění kvality a podpory neustálého vylepšování pokročilých funkcí, například systému Autopilot, může Model S shromažďovat analytická, provozní a diagnostická data a zasílat je společnosti Tesla k analýze. Tato analýza pomáhá společnosti vylepšovat její produkty a služby využíváním poznatků získaných díky milionům najetých kilometrů vozidly Tesla. Přestože společnost Tesla tato data sdílí s partnery, kteří poskytují podobná data, shromážděná data vás osobně neidentifikují a mohou být zasílána společnosti Tesla pouze s vaším výslovným souhlasem. Z důvodu ochrany vašeho soukromí nejsou vaše osobní údaje buď zaznamenávány vůbec, nebo jsou chráněny speciálními technologiemi či jsou odstraněny ze všech zpráv ještě před odesláním do společnosti Tesla. Klepnutím na **Ovládací prvky > Software > Sdílení dat** můžete nastavit, které údaje si přejete sdílet.

Doplňující informace o tom, jak společnost Tesla zpracovává data shromážděná z vozidla, jsou uvedeny v zásadách ochrany soukromí společnosti Tesla na adrese <http://www.tesla.com/about/legal>.

POZNÁMKA: Přestože Model S využívá GPS pro funkce řízení a ovládání, jak je uvedeno v tomto návodu k obsluze, společnost Tesla nezaznamenává ani neukládá GPS informace vozidla, s výjimkou místa nehody. V důsledku toho není společnost Tesla schopná poskytovat informace o předchozích polohách vozidla (společnost Tesla vám například nemůže sdělit, kde byl Model S v určité době zaparkovaný, nebo kudy projížděl).

Kontrola kvality

Na počítadle kilometrů si při přebírání svého nového vozu Model S můžete všimnout několika ujetých km . Je to způsobeno komplexním procesem testování, který zajišťuje kvalitu vašeho vozu Model S.

Proces testování zahrnuje rozsáhlé výstupní kontroly. Konečná kontrola probíhá ve společnosti Tesla a zahrnuje zkušební jízdu, kterou provádí technik.



Kontaktní informace společnosti Tesla

Podrobné informace o voze Model S naleznete na webu www.tesla.com po přihlášení k účtu Tesla nebo po registraci účtu.

V případě jakýchkoli dotazů nebo obav souvisejících s vozem Model S se telefonicky obraťte na společnost Tesla. Chcete-li zjistit telefonní číslo pro svůj region, přejděte na webové stránky www.tesla.com, v dolní části stránky vyberte region a zobrazte kontaktní informace.

POZNÁMKA: Své připomínky můžete společnosti Tesla rovněž sdělit prostřednictvím hlasových příkazů. Vyslovte „Report“, „Feedback“ nebo „Bug report“ a poté řekněte stručný komentář. Model S pořizuje snímek systémů, včetně aktuální polohy, diagnostických dat vozidla a snímků dotykové obrazovky a přístrojového panelu. Společnost Tesla tyto poznámky pravidelně kontroluje a využívá k neustálému vylepšování vozu Model S.



Klíč a systém pasivního odemknutí

Certifikace FCC

Číslo modelu	Výr.	Frekvence	Testováno pro
A-0749G02	Pektron	315 MHz	USA Kanada Mexiko Tchaj-wan
A-0749G12	Pektron	315 MHz	USA Kanada Mexiko Tchaj-wan
WC1	Tesla	127,7 kHz	Svět

Zařízení uvedená výše splňují požadavky Článku 15 normy FCC, bezlicenčních norem RSS Ministerstva průmyslu Kanady a směrnice 2014/53/EU.

1. Zařízení nesmí způsobovat škodlivé rušení, a
2. Zařízení musí být odolné vůči jakémukoli rušení, včetně takového, které by mohlo vyvolat nežádoucí činnost.

Provedení jakýchkoli změn nebo úprav, které nejsou výslovně povoleny společností Tesla, může zrušit platnost vašeho oprávnění provozovat zařízení.

Prohlášení o vystavení účinkům záření

Produkt vyhovuje normě FCC/IC o vystavení účinkům radiofrekvenčního záření při bezdrátovém přenosu energie ve spotřebitelských aplikacích s nízkým výkonem. Limit vystavení účinkům radiofrekvenčního záření je stanoven pro nekontrolovaná prostředí a je bezpečný při zamýšleném použití popsaném v tomto návodu. Pro nižší vystavení radiofrekvenčnímu záření než je uvedeno ve shodě s předpisy používejte zařízení ve vzdálenosti 20 cm a větší od těla uživatele nebo nastavte zařízení na nižší výstupní výkon, pokud je tato funkce k dispozici.

Certifikace MIC

Číslo modelu	Výr.	MHz	Testováno pro
A-0749G04/A-0749G14	Pektron	315	Japonsko

Certifikace CE

Číslo modelu	Výr.	MHz	Testováno pro
A-0749G01 a A-0749G11	Pektron	433	Evropa Austrálie Nový Zéland Singapur



Osvědčení o shodě

Číslo modelu	Výr.	MHz	Testováno pro
			Jižní Korea
A-0749G05 a A-0749G15	Pektron	433	Čína Hongkong Korea

Výše uvedená zařízení splňují požadavky norem CE. Jeho provoz podléhá následujícím dvěma podmínkám:

1. Zařízení nesmí způsobovat škodlivé rušení, a
2. Zařízení musí být odolné vůči jakémukoli rušení, včetně takového, které by mohlo vyvolat nežádoucí činnost.

Provedení jakýchkoli změn nebo úprav, které nejsou výslovně povoleny společností Tesla, může zrušit platnost vašeho oprávnění provozovat zařízení.

Schválení SRIM (Malajsie)

Číslo modelu	Výr.	Frekvence	Testováno pro
A-0749G01 a A-0749G11	Pektron	433–435 MHz	Malajsie

Štítek shody – Singapur

Model A-0749G11:

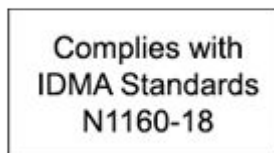

Model A-0749G01:

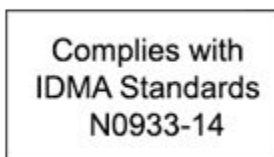

Systém sledování tlaku v pneumatikách

ID FCC: TZSTPMS201, Z9F-201FS43X

IC ID: 11852A-201FS4X

Systém sledování tlaku v pneumatikách (TPMS) splňuje požadavky Článku 15 normy FCC a normy RSS-210 kanadského ministerstva pro inovace, vědu a ekonomický rozvoj. Jeho provoz podléhá následujícím dvěma podmínkám:

1. Zařízení nesmí způsobovat škodlivé rušení, a
2. Zařízení musí být odolné vůči jakémukoli rušení, včetně takového, které by mohlo vyvolat nežádoucí činnost.



Provedení jakýchkoli změn nebo úprav, které nejsou výslovně povoleny společností Tesla, může zrušit platnost vašeho oprávnění provozovat zařízení.

HomeLink

Zařízení splňuje požadavky Článku 15 normy FCC, normy RSS-210 Ministerstva průmyslu Kanady a směrnice 2014/53/EU.

Jeho provoz podléhá následujícím podmínkám:

- Zařízení nesmí způsobovat škodlivé rušení.
- Zařízení musí být odolné vůči jakémukoli rušení, včetně takového, které by mohlo vyvolat nežádoucí činnost.

Provedení jakýchkoli změn nebo úprav zařízení, které nejsou výslovně povoleny výrobcem nebo společností Tesla, může zrušit platnost vašeho oprávnění provozovat zařízení.

Informace o radiofrekvenčním zařízení

Toto zařízení bylo testováno a splňuje limity pro digitální zařízení Třídy B podle Článku 15 normy FCC. Účelem těchto limitů je poskytovat dostatečnou úroveň ochrany proti škodlivému rušení v domovní instalaci. Zařízení generuje, využívá a může vyzařovat radiofrekvenční energii, a pokud není nainstalováno a používáno v souladu s pokyny, může způsobovat škodlivé rušení rádiové komunikace. Nelze však zaručit, že k rušení nebude v určitých instalacích docházet. Pokud toto zařízení způsobuje škodlivé rušení příjmu rozhlasového nebo televizního vysílání (to lze zjistit vypnutím a zapnutím zařízení), zkuste rušení eliminovat pomocí jednoho nebo více následujících opatření:

- Změňte orientaci nebo umístění přijímací antény.
- Zvětšete vzdálenost mezi zařízením a přijímačem.
- Zapojte zařízení do zásuvky jiného okruhu než toho, ke kterému je připojen přijímač.
- Požádejte prodejce nebo zkušeného technika rádiových/TV technologií o pomoc.



Moduly RF

Výše popsaná zařízení splňují požadavky norem CE. Provoz podléhá následujícím dvěma podmínkám:

1. Zařízení nesmí způsobovat škodlivé rušení.
2. Zařízení musí být odolné vůči jakémukoli rušení, včetně takového, které by mohlo vyvolat nežádoucí činnost.

Provedení jakýchkoli změn nebo úprav, které nejsou výslovně povoleny společností Tesla, může zrušit platnost vašeho oprávnění provozovat zařízení.

Popis	Frekvenční pásmo	Úroveň výkonu	Umístění antény
Klíč	Vysílání: 433,9 MHz Příjem: 134,2 kHz	10 mW (0,285 μ W ERP) při 433,9 MHz	Není k dispozici
Karoserie/bezpečnostní řídicí jednotka	Vysílání: 134,2 kHz Příjem: 433,9 MHz	Není k dispozici (magnetické pole)	Prostor pro nohy předního spolujezdce
Snímač TPMS	433,9 MHz	2,5 mW	Každé kolo
Modul/anténa TPMS	Příjem: 433,9 MHz	Není k dispozici (pouze příjem)	Levý sloupek C
AM/FM	522–1 620 kHz 88–108 MHz	Není k dispozici (pouze příjem)	Zadní okno
DAB	174–241 MHz	Není k dispozici (pouze příjem)	Zadní okno
HomeLink (pokud je součástí výbavy)	433,9 MHz	10 mW	Nad nosníkem předního nárazníku
Pasivní vstup	Vysílání: 134,2 kHz Příjem: 433,9 MHz	Není k dispozici	2 v koncových krytech přístrojového panelu 1 v zadním nárazníku
Bluetooth	2 402–2 480 MHz	2,5 mW max.	Obložení B ve střední části stropu
GSM (pásmo 5/8)	Vysílání: 824–849, 880–915 MHz Příjem: 864–894, 925–960 MHz	2 W	Vysílání: pravé zrcátko Příjem: pravé zrcátko
GSM (pásmo 2/3)	Vysílání: 1 710–1 785, 1 850–1 910 MHz Příjem: 1 805–1 880, 1 930–1 990 MHz	1 W	Vysílání: pravé zrcátko Příjem: pravé zrcátko



Popis	Frekvenční pásmo	Úroveň výkonu	Umístění antény
WCDMA (pásmo 5/6/19/8)	Vysílání: 824–849, 880–915 MHz Příjem: 864–894, 925–960 MHz	250 mW	Vysílání: pravé zrcátko Příjem: pravé zrcátko
WCDMA (pásmo 1/2/3/4)	Vysílání: 1 710–1 785, 1 850–1 910, 1 920–1 980 MHz Příjem: 1 805–1 880, 1 930–1 990, 2 110–2 170 MHz	250 mW	Vysílání: pravé zrcátko Příjem: pravé zrcátko
LTE (pásmo 5/19/26/8/20/28)	Vysílání: 703–748, 814–849, 832– 862, 880–915 MHz Příjem: 758–803, 791–821, 859– 894, 925–960 MHz	200 mW	Vysílání: pravé zrcátko Příjem: pravé zrcátko
LTE (pásmo 21/32)	Vysílání: 1 447,9–1 462,9 MHz Příjem: 1 452–1 510,9 MHz	200 mW	Vysílání: pravé zrcátko Příjem: pravé zrcátko
LTE (pásmo 1/2/3/4)	Vysílání: 1 710–1 785, 1 850–1 910, 1 920–1 980 MHz Příjem: 1 805–1 880, 1 930–1 990, 2 110–2 170 MHz	200 mW	Vysílání: pravé zrcátko Příjem: pravé zrcátko
LTE (pásmo 7)	Vysílání: 2 500–2 570 MHz Příjem: 2 620–2 690 MHz	200 mW	Vysílání: pravé zrcátko Příjem: pravé zrcátko
Wi-Fi	2 400–2 483,5 MHz 5 180–5 825 MHz	100 mW	Levé zrcátko Levé zrcátko/obložení B ve střední části stropu
GPS	1 563–1 587 MHz	Není k dispozici (pouze příjem)	Mezi čelním sklem a zrcátkem



Klíč a systém pasivního vstupu

Vůz je vybaven různými typy rádiových zařízení. Výrobci rádiových zařízení prohlašují, že výše uvedené RF moduly byly hodnoceny podle základních požadavků a dalších příslušných ustanovení směrnice 2014/53/EU. Úplné znění prohlášení o shodě naleznete na následujících webových stránkách: <https://www.tesla.com/eu-doc>.

Komponent	Frekvence (MHz)	Úroveň výkonu
System pasivního vstupu	13,56	Pouze magnetické pole
System pasivního vstupu	2 402-2 480	4 mW
Klíč	2 402-2 480	4 mW

A

ABS (protiblokovací brzdový systém): [73](#)
 absolutní omezení rychlosti: [128](#)
 adaptivní světlometry: [69](#)
 adaptivní tempomat: [93](#)
 aerodynamické kryty: [178](#)
 airbag, přední spolujezdec, deaktivace: [47](#)
 airbagy: [46](#)
 akcelerace s ohledem na okolí: [125](#)
 aktivní kapota: [87](#)
 aktualizace firmwaru (softwaru): [172](#)
 aktualizace map: [152](#)
 aktualizace softwaru: [172](#)
 aktuální dojezd: [171](#)
 akumulátor (nízkonapěťový): [161](#), [198](#)
 kompletní vybití: [161](#)
 specifikace: [198](#)
 akumulátor (vysokonapěťový): [161](#), [198](#)
 omezení teploty: [161](#)
 specifikace: [198](#)
 údržba: [161](#)
 alarm: [130](#), [134](#)
 aplikace: [6](#)
 aplikace Energie: [171](#)
 aplikace telefonu: [56](#)
 arkády: [156](#)
 asistenční služby: [201](#)
 asistenční systémy: [91](#)
 asistent udržování vozu v jízdním pruhu: [122](#)
 automatická navigace: [147](#)
 navigace: [147](#)
 automatická změna jízdního pruhu: [101](#)
 automatické nouzové brzdění: [126](#)
 automatické parkování: [114](#)
 automatické řízení: [99](#)
 automatické vyrovnávání: [77](#)
 automatické zabrzdění: [81](#)
 automyčky: [182](#)
 Autopilot: [91](#), [93](#), [99](#), [101](#), [114](#), [116](#), [122](#), [125](#), [128](#)
 adaptivní tempomat: [93](#)
 automatická změna jízdního pruhu: [101](#)
 automatické nouzové brzdění: [125](#)
 automatické parkování: [114](#)
 automatické řízení: [99](#)
 funkce Summon: [116](#)
 jízda v rozsahu rychlostních limitů: [128](#)
 protikolizní systém: [125](#)
 přehled: [91](#)
 rychlostní asistent: [128](#)

upozornění na omezení rychlosti: [128](#)
 varování před boční kolizí: [122](#)
 výstraha před čelní kolizí: [125](#)
 zrychlení při předjíždění: [93](#)
 autopilot podle navigace: [104](#)
 autoplachta: [184](#)
 autorské právo: [256](#)

B

baterie (klíče), výměna: [21](#)
 bezklíčový vstup: [20](#)
 bezpečnostní informace: [37](#), [45](#), [49](#)
 airbagy: [49](#)
 bezpečnostní pásy: [37](#)
 dětské autosedačky: [45](#)
 bezpečnostní pásy: [36](#), [37](#), [183](#)
 čištění: [183](#)
 používání během těhotenství: [36](#)
 předpínače: [37](#)
 přehled: [36](#)
 při nehodě: [37](#)
 blikající světla, výstražná: [70](#)
 Bluetooth: [54](#), [56](#), [154](#)
 telefon, párování a použití: [54](#)
 všeobecné informace: [54](#), [56](#)
 zařízení, přehrávání zvukových souborů z: [154](#)
 boční kamery: [89](#)
 boční volný prostor (Summon): [116](#)
 Boombox: [156](#), [157](#)
 brány, otevírání: [58](#)
 brzdy: [73](#), [126](#), [196](#)
 automaticky v nouzových situacích: [126](#)
 přehled: [73](#)
 specifikace: [196](#)
 bydliště: [149](#)

C

Caraoke: [154](#)
 CCS (Combo): [160](#)
 celoroční pneumatiky: [180](#)
 certifikace – CE: [261](#)
 certifikace – FCC: [261](#)
 certifikace – IC: [261](#)
 certifikace FCC a IC (hlavní): [261](#)
 certifikace NCC: [261](#)

Č

čištění: [182](#)



D

dálková světla: [69](#)
denní počítadlo kilometrů: [88](#)
detekce naklonění / vniknutí do kabiny: [130](#)
detekce předního spolujezdce: [47](#)
detekce vniknutí do kabiny: [130](#)
dětská pojistka: [23](#), [25](#)
 deaktivace klik víka zavazadlového prostoru a zadních dveří: [23](#)
 deaktivace spínačů zadních oken: [25](#)
dětské autosedačky: [47](#), [184](#)
 čištění: [184](#)
 deaktivace čelního airbagu spolujezdce: [47](#)
dětské autosedačky (instalace a používání): [39](#)
dětské autosedačky ISOFIX, instalace: [42](#)
dojezd: [74](#), [170](#)
 regenerativní brzdění: [74](#)
 typy pro maximalizaci: [170](#)
dojezd, zobrazení na přístrojovém panelu: [11](#)
domů: [6](#)
 obrazovka: [6](#)
 tlačítko: [6](#)
doporučení pro horké počasí: [146](#)
doporučení pro chladné počasí: [144](#)
dostupnost funkcí: [258](#)
dotyková obrazovka: [6](#), [7](#), [8](#), [172](#), [184](#)
 aktualizace softwaru: [172](#)
 čištění: [184](#)
 hlavní: [6](#)
 nastavení zobrazení: [6](#)
 nereaguje: [8](#)
 přehled: [6](#)
 přidávání zástupců: [7](#)
 přízpusobením části Moje aplikace: [7](#)
 restartování: [8](#)
 zadní: [6](#)
 zamrznutí: [8](#)
držáky nápojů: [33](#)
dveře: [20](#)
dveře, otevírání: [20](#)

E

elektrická okna: [25](#), [190](#)
elektrická parkovací brzda: [75](#)
elektricky ovládané víko zavazadlového prostoru: [23](#)
energie: [74](#)
 získaná regenerativním brzděním: [74](#)
energie při zpáteční jízdě (navigace): [151](#)
energie, informace o dojezdu: [11](#)
exteriér: [3](#), [182](#), [184](#)

autoplachta: [184](#)
čištění: [182](#)
leštění, retuše a opravy: [184](#)
přehled: [3](#)
exteriér (rozměry): [194](#)

F

flash disk: [132](#), [134](#)
Funkce sledování je deaktivována: [147](#)
funkce Summon: [116](#)
funkce, stahování nových: [172](#)

G

garážová vrata, otevírání: [58](#)
graf jízdy: [171](#)
graf spotřeby: [171](#)

H

herní ovladače: [156](#)
hlasové příkazy: [17](#)
hlučnost pneumatik: [180](#)
HomeLink: [58](#), [116](#), [263](#)
 Certifikace FCC: [263](#)
 programování a používání: [58](#)
 při používání funkce Summon: [116](#)
houkačka: [64](#)

CH

CHAdemo: [160](#)

I

identifikační štítky vozidla: [191](#)
interiér: [4](#), [138](#), [183](#)
 čištění: [183](#)
 ovládání teploty: [138](#)
 přehled: [4](#)
interiér (rozměry): [194](#)

J

J1772: [160](#)
jízda: [34](#), [61](#), [170](#)
 poloha sedadla: [34](#)
 startování: [61](#)
 typy pro maximalizaci dojezdu: [170](#)

K

kabinový filtr: [143](#)
Kalendář: [56](#)
kamera pro sledování mrtvého úhlu: [122](#)
kamera, zadní: [89](#)

kapalina ostřikovačů čelního skla, doplňování: [186](#)
kapalina ostřikovačů, doplňování: [186](#)
kapaliny: [175](#)
 intervaly výměny: [175](#)
kapota: [30](#)
karoserie, retuše: [184](#)
klasifikace cestujících: [48](#)
klíč: [20](#), [21](#), [61](#)
 jak používat klíč: [20](#)
 klíč není uvnitř vozu: [61](#)
 objednání dalších klíčů: [21](#)
 výměna baterie: [21](#)
kliky dveří: [21](#)
klimatizace: [138](#)
klíny: [205](#)
koberce, čištění: [183](#)
kód PIN k odkládací schránce: [131](#)
kód PIN pro jízdu: [130](#)
kola: [177](#), [178](#), [198](#)
 aerodynamické kryty, sejmutí a nasazení: [178](#)
 geometrie: [177](#)
 specifikace: [198](#)
 utahovací moment: [198](#)
 výměna: [178](#)
kontaktní informace: [201](#)
 asistenční služby: [201](#)
kontrola stability: [82](#)
konzola: [10](#), [33](#)
 držáky nápojů: [33](#)
 nízkonapěťová napájecí zásuvka: [10](#)
 porty USB: [10](#)
kryty nábojů kol: [178](#)

L

letní pneumatiky: [180](#)
limity zatížení: [192](#)
lišty stěračů, výměna: [186](#)

M

média: [153](#), [156](#)
 nastavení: [153](#)
 zdroje, zobrazení a skrytí: [153](#)
mobilní aplikace: [51](#)
mobilní nabíječka: [160](#), [163](#)
 popis: [160](#)
 používání: [163](#)
Moje aplikace: [7](#)
moje auto má co?: [156](#)

N

nabíjecí místa, vyhledávání: [150](#)
nabíjecí port: [163](#)
nabíjecí stanice Supercharger, zobrazení na mapě: [147](#)
nabíjecí stanice, zobrazení na mapě: [147](#)
nabíjení: [159](#), [160](#), [163](#)
 komponenty a zařízení: [159](#)
 pokyny: [163](#)
 veřejné nabíjecí stanice: [160](#)
nabíjení mimo špičku: [169](#)
nahrávání: [132](#), [134](#)
najaté kilometry při předání: [259](#)
najaté kilometry při předání vozidla: [259](#)
napájecí zásuvka: [10](#)
nastavení bederní opěrky: [34](#)
nastavení výšky (odpružení): [188](#)
 deaktivace (režim zvedáku): [188](#)
nastavení výšky, vzduchové odpružení: [77](#)
nastavení zabezpečení: [130](#)
nastavení zobrazení: [6](#)
nastavení, vymazání: [9](#)
nástěnná nabíječka: [160](#)
návod k obsluze, informace: [256](#)
nosnost vozidla: [192](#)
nouzová prevence opuštění pruhu: [122](#)
nouzová světla: [70](#)
nouzové brzdění: [125](#)
nouzové otevření zadních dveří: [24](#)

O

objem zavazadlového prostoru (specifikace): [196](#)
oblíbené (přehrávač médií): [154](#)
oblíbené cíle (navigace): [147](#)
obnovení výrobního nastavení: [9](#)
odemknutí v případě nefunkčního klíče: [23](#)
odemykání v poloze parkování: [20](#)
odhad spotřeby energie (navigace): [151](#)
odchylka od omezené rychlosti: [128](#)
odkládací schránka: [32](#)
odmrazování stěračů: [71](#)
odpružení: [77](#)
odpružení, automatické zvýšení: [77](#)
odpružení, tlumení: [77](#)
odpružení, vzduchové: [77](#)
ofukovací otvory, nastavení: [143](#)
ochrana chodců: [87](#)
ochranné známky: [256](#)
online navigace: [151](#)
opravy karoserie: [189](#)



orientace mapy: [147](#)
osobní údaje, vymazání: [9](#)
ostříkovače, použití: [71](#)
ovládání hlasitosti: [6](#)
ovládání hlasitosti (médiá): [153](#)
ovládání klimatizace: [138](#)
ovládání teploty v kabině: [138](#)

P

Paleta barev: [156](#)
palubní kamera: [132](#)
parkovací asistent: [79](#)
parkovací brzda: [75](#)
parkovací kamera: [89](#)
parkování, pomocí funkce Summon: [116](#)
parkování, používání funkce automatického parkování: [114](#)
PIN: [86](#)
plán: [169](#)
plánovač tras: [151](#)
plánované nabíjení: [169](#)
plánování návštěvy servisu: [51](#)
plánovaný odjezd: [169](#)
 používání: [169](#)
pneumatiky: [176](#), [177](#), [178](#), [180](#), [181](#), [198](#), [199](#)
 celoroční: [180](#)
 konfigurace kol: [176](#)
 kontrola a údržba: [177](#)
 letní: [180](#)
 označení pneumatiky: [199](#)
 řetězy: [181](#)
 specifikace: [198](#)
 tlak, postup při kontrole: [176](#)
 tlak, zobrazení: [176](#)
 výměna: [178](#)
 výměna snímače pneumatiky: [180](#)
 vyvážení: [177](#)
 vzájemná záměna: [177](#)
 zimní: [180](#)
počet sedadel: [192](#)
počítadlo kilometrů: [88](#)
podlahové rohože: [185](#)
pohotovostní režim: [134](#)
pojmenování vozu: [9](#)
pokyny, tažení: [203](#)
poloha sezení: [48](#)
porty USB: [10](#)
poslední cíle (navigace): [147](#)
poslední přehrávané (přehrávač médií): [154](#)
potahy sedadel: [35](#)

povinný štítek vozidla: [192](#)
poznámky k verzi: [173](#)
prevence opuštění pruhu: [122](#)
profily Tesla: [85](#)
protiblokovací brzdový (ABS): [73](#)
protikolizní systém: [125](#)
protiprokluzový systém: [82](#)
průměrný dojezd: [171](#)
prvky systému Autopilot: [91](#)
přední a zadní sedadla: [34](#)
přední zavazadlový prostor: [30](#)
předvolby aktualizace softwaru: [172](#)
přehled palubní desky: [4](#)
přeinstalace softwaru: [172](#)
přejmenování vozu: [9](#)
přepočítání trasy: [151](#)
přeprava: [204](#)
přeprava vozidla: [203](#)
přepravní režim: [204](#)
připojení k Wi-Fi: [53](#)
připojení pomocného zdroje: [207](#), [208](#)
příprava před jízdou: [169](#)
příslušenství: [10](#)
 připojení k napájecí zásuvce: [10](#)
přístrojový panel: [184](#)
 čištění: [184](#)
přístrojový panel, přehled: [11](#)
přístup k mobilní aplikaci: [51](#)

R

rádio: [153](#), [156](#)
regenerativní brzdění: [74](#)
relativní omezení rychlosti: [128](#)
reset softwaru: [9](#)
restartování dotykové obrazovky: [61](#)
retuše karoserie: [184](#)
režim Dog: [140](#)
režim dojezdu: [170](#)
režim jízdy, jízda: [67](#)
režim jízdy, neutrální: [67](#)
režim jízdy, parkování: [67](#)
režim jízdy, zpátečka: [67](#)
režim Kemp: [140](#)
Režim obsluhy cizí osobou: [86](#)
Režim odemykání dveří: [22](#)
režim podržení: [75](#)
režim rozjezdu: [75](#)
režim Sentry Mode: [134](#)
režim úspory energie: [171](#)
režim volného pojezdu: [75](#)

režim zastavení: [75](#)
 režim zvedáku: [188](#)
 režimy jízdy, řazení: [67](#)
 rohože: [185](#)
 rozjezd s prokluzem: [82](#)
 rozměry, shora: [194](#)
 ruční uvolnění z nabíjecího portu: [167](#)
 rychlost vozidel ve vedlejším jízdním pruhu: [99](#)
 rychlostní asistent: [128](#)

Ř

řazení režimů jízdy: [67](#)
 řetězy: [181](#)
 řidič: [34](#), [85](#)
 nastavení sedadla: [34](#)
 profily: [85](#)
 řízení spotřeby: [171](#)
 řízení, automatické: [99](#)

S

sdílení dat: [259](#)
 sedadla: [34](#), [138](#)
 nastavení: [34](#)
 vyhřívání: [138](#)
 servisní intervaly: [174](#)
 shoda s právními předpisy o rádiových zařízeních: [261](#)
 sledování polohy: [147](#)
 Smart Summon: [119](#)
 snadný vstup, profil řidiče: [85](#)
 specifikace: [196](#), [198](#)
 brzdy: [196](#)
 kola: [198](#)
 motor: [196](#)
 nízkonapěťový akumulátor: [198](#)
 odpružení: [198](#)
 pneumatiky: [198](#)
 převodovka: [196](#)
 řízení: [196](#)
 systémy vozidla: [196](#)
 Vysokonapěťový akumulátor: [198](#)
 specifikace (exteriér): [194](#)
 specifikace (rozměry): [194](#)
 specifikace interiéru: [194](#)
 specifikace motoru: [196](#)
 specifikace odpružení: [198](#)
 specifikace převodovky: [196](#)
 specifikace řízení: [196](#)
 specifikace točivého momentu: [196](#)
 spínače zadních oken, deaktivace: [25](#)
 stálé připojení, nastavení: [171](#)

startování: [61](#)
 stav vozidla, zobrazení: [62](#), [63](#)
 stěrače, odmrazování: [71](#)
 stěrače, použití: [71](#)
 střešní nosiče: [193](#)
 střešní okno: [26](#)
 supercharging: [167](#)
 popis: [167](#)
 poplatky za parkování bez nabíjení: [167](#)
 poplatky za použití: [167](#)
 svah, zastavení na: [81](#)
 světla vozidla: [68](#)
 světlá výška: [194](#)
 světlá výška, vzduchové odpružení: [77](#)
 světla, mlhová: [68](#)
 světla, stropní světla (na čtení): [68](#)
 světla, vnější: [68](#)
 světla, vnitřní: [68](#)
 světla, výstražná: [70](#)
 světlo nabíjecího portu: [164](#)
 světlometry, adaptivní: [69](#)
 světlometry, automatická dálková světla: [69](#)
 světlometry, dálková světla: [68](#)
 Systém sledování tlaku v pneumatikách: [179](#), [262](#)
 Certifikace FCC: [262](#)
 přehled: [179](#)

Š

štítek: [192](#)
 povinný štítek vozidla: [192](#)
 údaje o pneumatikách: [192](#)
 štítek s údaji o pneumatikách: [192](#)
 štítky na dveřích: [192](#)
 štítky s identifikačním číslem vozidla (VIN): [191](#)

T

tažení: [204](#), [207](#), [208](#)
 tažení přívěsu: [192](#)
 tažná zařízení: [192](#)
 tažné oko, umístění: [204](#)
 technicky přípustná maximální hmotnost na nápravě: [192](#)
 technicky přípustná maximální hmotnost naloženého vozidla: [192](#)
 telefon: [54](#), [56](#), [63](#)
 aplikace: [56](#)
 import kontaktů: [54](#)
 možnosti během hovoru: [56](#)
 párování: [54](#)
 poslední hovory: [54](#)



příjem telefonního hovoru: [56](#)
připojení: [54](#)
tlačítka na volantu: [63](#)
volání: [56](#)
telematika: [259](#)
tempomat: [93](#)
teplota: [63](#), [138](#), [161](#)
akumulátor (vysokonapěťový), omezení: [161](#)
kabina, ovládací prvky: [138](#)
vyhřívání: [63](#)
teplota, venkovní: [11](#)
Teslacam: [132](#), [134](#)
těsnění dveří: [184](#)
čištění: [184](#)
tlak v pneumatikách, kontrola: [176](#)
tlak v pneumatikách, zobrazení: [176](#)
topení: [138](#)
Toybox: [156](#)
TPMAM: [192](#)
TPMLM: [192](#)
TPMS: [179](#), [262](#)
Certifikace FCC: [262](#)
přehled: [179](#)
transpondéry RFID: [189](#)
transpondéry systému výběru mytného, upevnění: [189](#)
transpondéry, upevnění: [189](#)
trvalé zapnutí klimatizace: [140](#)
trvalé zobrazení odhadu spotřeby energie při zpáteční jízdě: [151](#)
trysky ostřikovačů, čištění: [187](#)

U

údržba: [174](#), [175](#), [176](#), [182](#), [186](#), [187](#)
čištění: [182](#)
denní kontroly: [174](#)
intervaly výměny kapalin: [175](#)
kapalina ostřikovačů, doplňování: [186](#)
měsíční kontroly: [174](#)
pneumatiky: [176](#)
servisní intervaly: [174](#)
trysky ostřikovačů, čištění: [187](#)
výměna lišt stěračů: [186](#)
ukazatele směru, světla: [69](#)
upínací popruhy: [205](#)
úplné vyčerpání energie: [207](#), [208](#)
upozornění na omezení rychlosti: [128](#)
upozornění na riziko kolize s vozidlem v mrtvém úhlu: [122](#)
úpravy: [189](#)
USB flash disk: [130](#), [132](#), [134](#)

uvolňovací páka nabíjecího portu: [167](#)

V

varování chodců: [90](#)
varování před boční kolizí: [122](#)
ventilace: [143](#)
veřejné nabíjecí stanice: [160](#)
větrání, střešní okno: [26](#)
videozáznamy: [132](#)
víko zavazadlového prostoru: [27](#)
nastavení výšky otevírání: [27](#)
otevírání: [27](#)
vnější rozměry: [194](#)
volný prostor u nárazníku (Summon): [116](#)
vyhřívání sedadel: [138](#)
výchozí nastavení z výroby, obnova: [9](#)
vymazání a reset: [9](#)
výměna dílů: [189](#)
vysoké napětí: [159](#), [175](#), [198](#)
bezpečnost: [175](#)
komponenty: [159](#)
specifikace akumulátoru: [198](#)
výstraha před čelní kolizí: [125](#)
výstrahy: [70](#)
výstražná světla: [70](#)
vzájemná záměna pneumatik: [177](#)
vzdálenost pro funkci Summon: [116](#)
vzduchový filtr: [143](#)

W

Wi-Fi, připojení: [53](#)

Z

zábava: [156](#)
zadní kamera: [89](#)
zadní sedadla, sklápění a zvedání: [35](#)
zaměstnání: [149](#)
zamykání a odemykání dveří: [20](#)
zamykání dveří po odchodu od vozidla: [23](#)
zamykání po rozjezdu: [23](#)
zapínání a vypínání napájení: [61](#)
zapnutí a vypnutí napájení: [61](#)
záruka dojezdu: [171](#)
zařízení: [10](#), [154](#)
Bluetooth, přehrávání zvukových souborů: [154](#)
připojení: [10](#)
zařízení USB: [10](#)
připojení: [10](#)
Zastavení před červeným světlem na semaforu a dopravními značkami STOP: [107](#)

zástupci: [7](#), [8](#)
přidávání do části Moje aplikace: [7](#)
restartování dotykové obrazovky: [8](#)
zavazadlový prostor: [28](#)
zavazadlový prostor, přední: [30](#)
zavazadlový prostor, zadní: [23](#), [27](#)
deaktivace vnitřní kliky: [23](#)
dětská pojistka: [23](#)
záznam dat: [259](#)
záznam dat událostí: [259](#)
záznam servisních dat: [259](#)
zimní pneumatiky: [180](#)
Zkusím štěstí, mám hlad: [147](#)
změna jízdního pruhu, automatická: [101](#)
změna vlastnictví: [9](#)
Zobrazení kalendáře po nastoupení do vozidla: [56](#)
zobrazení živého obrazu z kamery: [134](#)
zrcátka: [65](#)
zrychlení při předjíždění: [93](#)
zvedání: [188](#)
zvuk: [62](#), [153](#), [156](#)
nastavení: [153](#)
ovládání hlasitosti: [153](#)
přehrávání souborů: [153](#), [156](#)
tlačítka na volantu: [62](#)
zvuková výstraha na riziko kolize s vozidlem
v mrtvém úhlu: [122](#)

TESLA

Publication date: 2023/11/2