



MODEL Y

NÁVOD K OBSLUZE



Verze softwaru: 2023.38
Europe

VÁŠ NÁVOD K OBSLUZE

Aktuální kompletní informace určené přímo pro vaše vozidlo naleznete v návodu k obsluze na dotykové obrazovce vašeho vozu, který se zobrazí po klepnutí na spouštěč aplikací a následném výběru aplikace Manuál. Tyto informace jsou specifické pro vaše vozidlo a liší se podle zakoupeného vybavení, konfigurace vozidla, oblasti prodeje a verze softwaru. Návod k obsluze vydávaný společností Tesla a dostupný odjinud je oproti tomu aktualizován podle potřeby a nemusí obsahovat informace jedinečné pro vaše vozidlo.

POZNÁMKY K VERZI

Informace o nových funkcích se na dotykové obrazovce zobrazí po aktualizaci softwaru nebo je lze kdykoli zobrazit výběrem karty **Poznámky k verzi** v aplikaci Manuál nebo klepnutím na **Ovládací prvky > Software > Poznámky k verzi**. Pokud jsou informace o používání vozidla v návodu k obsluze v rozporu s informacemi v poznámkách k verzi, řiďte se poznámkami k verzi.

OBRÁZKY A SPECIFIKACE PRODUKTU

Obrázky v tomto dokumentu slouží pouze pro ilustrační účely. Informace zobrazené na dotykové obrazovce vašeho vozu se mohou mírně lišit v závislosti na volitelném vybavení, verzi softwaru a oblasti prodeje.

Přesnost všech specifikací a popisů v tomto dokumentu byla ověřena k datu tisku. Jelikož je však neustálé zlepšování jedním z cílů společnosti Tesla, vyhrazujeme si právo kdykoli provést změny produktu. Pokud nás chcete informovat o jakýchkoli nepřesnostech nebo opomenutích v tomto dokumentu, pošlete e-mail na adresu ownersmanualfeedback@tesla.com.

BEZPEČNOSTNÍ INFORMACE

Bezpečnostní informace naleznete v návodu k obsluze na dotykové obrazovce vašeho vozu Model Y.

Podrobné informace o voze Model Y naleznete na webu společnosti Tesla pro váš region po přihlášení k účtu Tesla nebo po registraci účtu.

V případě jakýchkoli dotazů nebo obav souvisejících s vozem Model Y se telefonicky obraťte na společnost Tesla. Chcete-li zjistit telefonní číslo pro svůj region, přejděte na webové stránky www.tesla.com, v dolní části stránky vyberte region a zobrazte kontaktní informace.

© 2012-2023 TESLA, INC.

Všechny informace v tomto dokumentu a veškerý software vozidla podléhají autorskému právu a dalším právům na ochranu duševního vlastnictví společnosti Tesla, Inc. a jejích poskytovatelů licencí. Tento materiál ani jeho části nesmí být upravovány, reprodukovány ani kopírovány bez předchozího písemného souhlasu společnosti Tesla, Inc. a jejích poskytovatelů licencí. Doplnující informace jsou k dispozici na vyžádání. Zde zobrazená loga a názvy jsou ochranné známky nebo registrované ochranné známky společnosti Tesla, Inc. ve Spojených státech amerických a dalších zemích:

MODEL 3 MODEL S TESLA TESLA ROADSTER

MODEL Y MODEL X TESLA MOTORS T E S L A



Přehled.....	3	O systému Autopilot.....	105
Exteriér.....	3	Funkce systému Autopilot.....	107
Přehled interiéru.....	4	Zastavení před červeným světlem na semaforu a dopravními značkami STOP.....	116
Dotyková obrazovka.....	5	Automatické parkování.....	123
Elektronika v interiéru.....	9	Funkce Summon.....	125
Stav vozidla.....	11	Smart Summon.....	127
Hlasové příkazy.....	14	Omezení a výstrahy.....	129
Kamery.....	16		
		Funkce aktivní bezpečnosti.....	135
Otevírání a zavírání.....	18	Asistent udržování vozu v jízdním pruhu.....	135
Klíče.....	18	Protikolizní systém.....	138
Dveře.....	23	Rychlostní asistent.....	141
Okna.....	26	Kabinová kamera.....	143
		Palubní kamera, režim Sentry a zabezpečení.....	144
Úložné prostory.....	27	Nastavení bezpečnosti a zabezpečení.....	144
Zadní zavazadlový prostor.....	27	Palubní kamera.....	146
Přední zavazadlový prostor.....	30	Režim Sentry Mode.....	148
Úložné prostory v interiéru.....	33	Požadavky na USB jednotku pro nahrávání videí.....	150
		Klimatizace.....	152
Sedadla a bezpečnostní zadržné systémy...	35	Ovládání klimatizace.....	152
Přední a zadní sedadla.....	35	Ventilace.....	157
Bezpečnostní pásy.....	40	Doporučení pro chladné počasí.....	158
Dětské autosedačky.....	43	Doporučení pro horké počasí.....	161
Airbagy.....	55		
		Navigace a zábava.....	162
Konektivita.....	58	Mapy a navigace.....	162
Mobilní aplikace.....	58	Média.....	168
Wi-Fi.....	60	Aplikace Kino, Arkády a Toybox.....	171
Bluetooth.....	61		
Telefon, kalendář a webové konference.....	63	Nabíjení a spotřeba energie.....	174
Chytrá garáž.....	65	Elektrické komponenty vozidla.....	174
		Informace o vysokonapěťovém akumulátoru.....	176
Jízda.....	68	Pokyny pro nabíjení.....	178
Startování a vypnutí napájení.....	68	Plánované nabíjení a plánovaný odjezd.....	183
Volant.....	69	Dosažení maximálního dojezdu.....	184
Zrcátka.....	71		
Řazení.....	73	Údržba.....	186
Světla.....	75	Aktualizace softwaru.....	186
Stěrače a ostřikovače.....	78	Intervaly údržby vozidla.....	188
Brzdění a zastavení.....	79	Péče o pneumatiky a údržba.....	190
Parkovací asistent.....	83	Čištění.....	197
Automatické zabrzdění.....	85	Lišty stěračů čelního skla, trysky a ostřikovací kapalina.....	201
Protiprokluzový systém.....	86	Zvedání.....	203
Režimy zrychlení.....	87	Díly a příslušenství.....	204
Režim Track Mode.....	88	Údržba svépomocí.....	206
Profily řidiče.....	91		
Informace o jízdě.....	94	Specifikace.....	207
Zadní kamery.....	95	Identifikační štítky.....	207
Systém varování chodců (pokud je součástí výbavy)....	96		
Tažení a příslušenství.....	97		
Autopilot.....	105		



Nosnost vozidla.....	209
Rozměry.....	211
Systémy vozidla.....	213
Kola a pneumatiky.....	215
Asistenční služby.....	218
Kontaktování asistenčních služeb Tesla.....	218
Nouzové volání.....	220
Pokyny pro přepravu.....	221
Úplné vyčerpání energie.....	225
Připojení pomocného zdroje.....	226
Odstraňování problémů.....	228
Odstraňování problémů - výstrahy.....	228
Informace pro zákazníky.....	282
O tomto návodu k obsluze.....	282
Prohlášení o dostupnosti funkcí.....	284
Odmítnutí odpovědnosti.....	285
Hlášení bezpečnostních závad.....	286
Osvědčení o shodě.....	287
Rejstřík.....	291

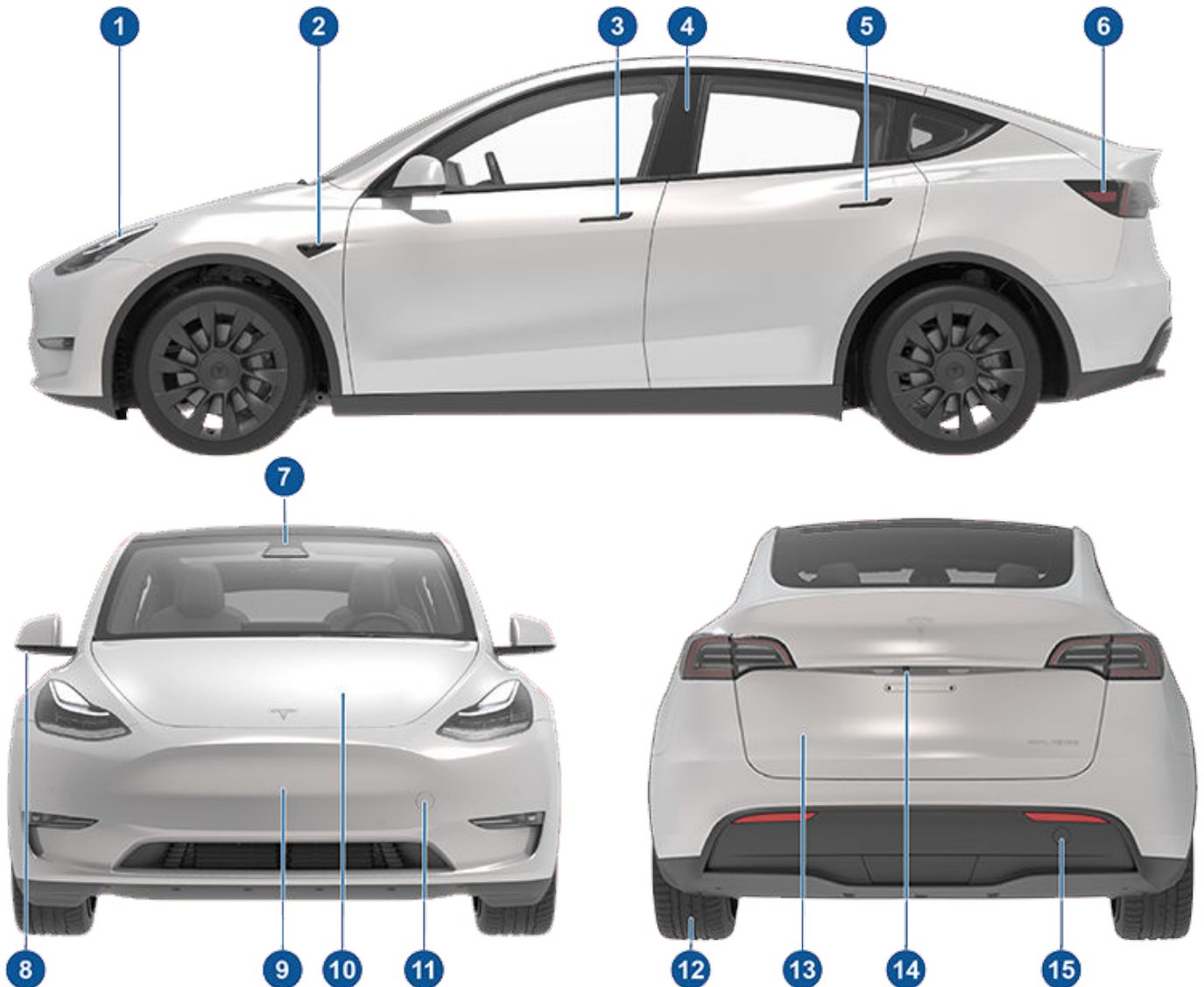

1. Vnější světla (Světla)
2. Kamera systému Autopilot (Kamery)
3. Klíka předních dveří (Používání vnějších klik dveří)
4. Snímač přístupové karty (Klíče), kamera systému Autopilot (Kamery)
5. Klíka zadních dveří (Používání vnějších klik dveří)
6. Nabíjecí port (Pokyny pro nabíjení)
7. Kamery systému Autopilot (Kamery)
8. Vnější zpětná zrcátka (Zrcátka)
9. Radarový snímač, pokud je součástí výbavy (není vidět)
10. Kapota / přední zavazadlový prostor (Přední zavazadlový prostor)
11. Krytka předního tažného oka (Pokyny pro přepravu)
12. Kola a pneumatiky (Kola a pneumatiky)
13. Zadní zavazadlový prostor (Zadní zavazadlový prostor)
14. Zadní kamera (Zadní kamery)
15. Krytka zadního tažného oka (Pokyny pro přepravu)



Přehled interiéru

POZNÁMKA: U vozidel s pravostranným řízením jsou ovládací prvky na obrázcích v návodu k obsluze uspořádány podobně, jsou však umístěny zrcadlově na pravé straně vozidla.

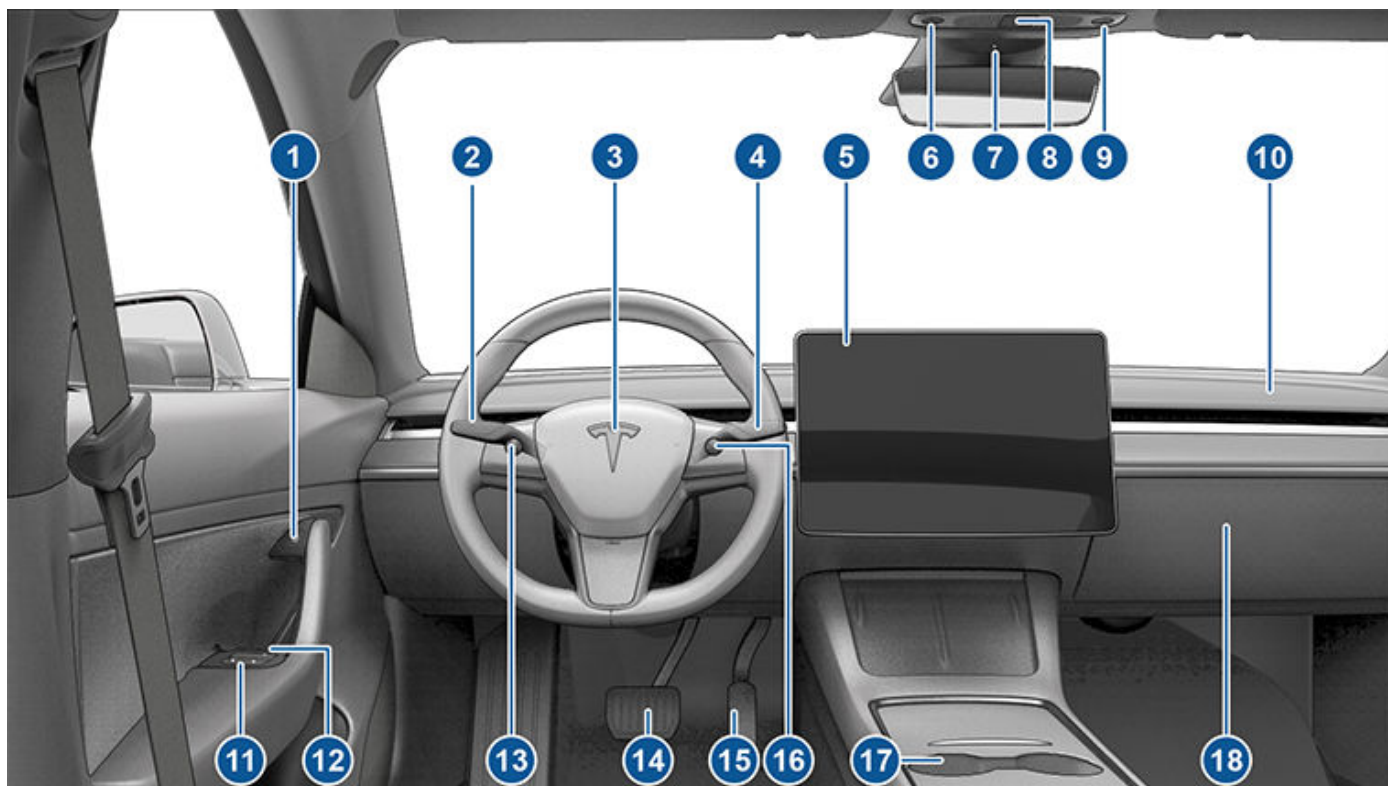

1. Tlačítko otevírání dveří (Otevírání dveří zevnitř vozu)
2. Páčka ukazatelů směru (Dálková světla, Ukazatele směru, a [#unique_20](#))
3. Houkačka (Houkačka)
4. Páčka řazení (Řazení, Funkce systému Autopilot)
5. Dotyková obrazovka (Dotyková obrazovka)
6. Stropní světlo na straně řidiče (Světla)
7. Kabinová kamera (Kabinová kamera)
8. Výstražná světla (Výstražná světla)
9. Stropní světlo na straně spolujezdce (Světla)
10. Výdech klimatizace (viz [Ovládání klimatizace](#))
11. Elektrické ovládání oken (Okna)
12. Ruční otevírání dveří (Otevírání dveří zevnitř vozu)
13. Levé tlačítko procházení ([#unique_29](#))
14. Brzdový pedál (Brzdění a zastavení)
15. Pedál akcelérátoru (Regenerativní brzdění)
16. Pravé tlačítko procházení ([#unique_29](#))
17. Středová konzola (Elektronika v interiéru)
18. Odkládací schránka (Odkládací schránka)



⚠ UPOZORNĚNÍ: Během jízdy vždy věnujte pozornost dopravní situaci. Chcete-li omezit rozptylování při řízení a zajistit bezpečnost cestujících ve vozidle i dalších účastníků silničního provozu, neprovádějte za jízdy nastavení na dotykové obrazovce.

Pomocí dotykové obrazovky lze ovládat celou řadu funkcí, které se v tradičních vozidlech ovládají fyzickými tlačítky (například nastavení topení a klimatizace, světlometů apod.). Dotyková obrazovka slouží také k ovládání médií, navigace, zábavních funkcí a pro přizpůsobení vozu Model Y vašim preferencím. Běžné ovládací prvky dotykové obrazovky lze ovládat pomocí hlasových příkazů (viz [Hlasové příkazy](#)).

Pokud dotyková obrazovka nereaguje nebo se chová neobvykle, můžete ji restartovat (viz [Restartování dotykové obrazovky](#)).

POZNÁMKA: Ilustrace slouží pouze k obecnému pochopení funkcí obrazovky. Informace viditelné na obrazovce se liší v závislosti na vybavení vozidla, verzi softwaru, oblasti prodeje, místním nastavení a vybraném jazyku.

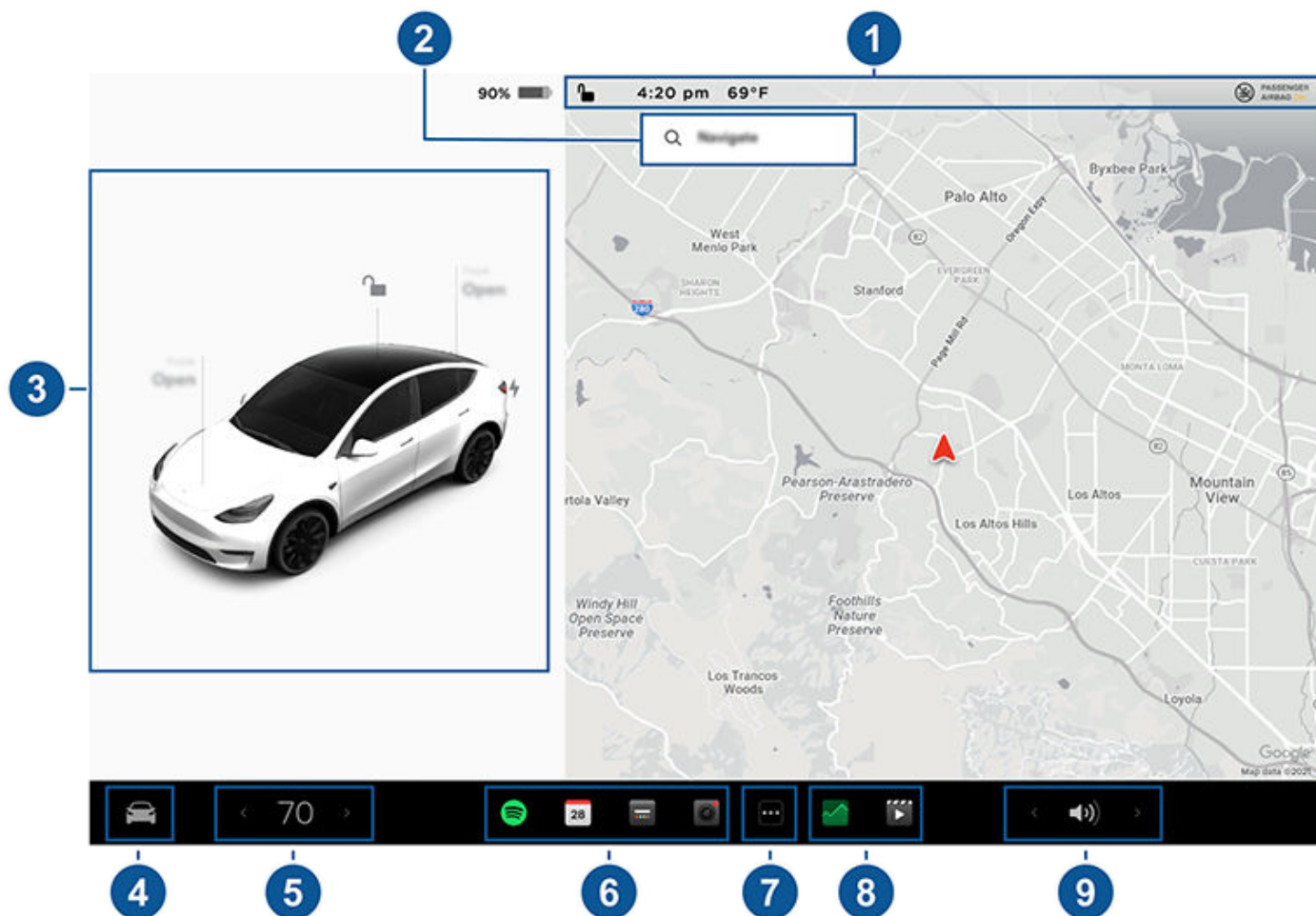

- 1. Stavový řádek:** V horním řádku se nacházejí ovládací prvky a stav vozidla (viz [Ikony v horním stavovém řádku](#)).
- 2. Navigace:** Změna orientace mapy, vyhledávání a navádění do cíle a změna nastavení navigace (viz [Mapy a navigace](#)).
- 3. Stav vozidla:** V této oblasti se dynamicky zobrazuje aktuální stav vozu Model Y při jízdě, parkování, otevírání dveří, zapínání světel apod. Během jízdy sledujte tuto oblast, protože se v ní zobrazují důležité informace, například rychlost jízdy a výstražné zprávy (viz [Stav vozidla](#)). Pokud je ve vozidle zařazena poloha parkování, můžete otevírat zavazadlové prostory nebo dvířka nabíjecího portu. V této části jsou také „karty“ se zástupci pro média, tlaku v pneumatikách a informace o jízdě.



Dotyková obrazovka

Když je zapnuté kompletní autonomní řízení (pokud je součástí výbavy), oblast stavu vozu zobrazuje vizualizaci vozovky a okolí vozidla. Vizualizaci lze zvětšit/zmenšit roztážením/stažením stran oblasti stavu vozu. Zvětšením vizualizace zobrazíte více detailů vozovky a okolí, včetně vodorovného značení, semaforů a objektů (jako jsou popelnice a sloupy).

4. **Ovládací prvky:** Slouží k ovládání různých funkcí a k přizpůsobení vozu Model Y vašim preferencím. Přes mapu se zobrazí obrazovka ovládacích prvků. Klepnutím na příslušnou položku na obrazovce ovládacích prvků zobrazíte různé předvolby a nastavení související se zvolenou položkou.

Chcete-li vyhledat specifické nastavení, klepněte na **Hledat** v horní části obrazovky ovládacích prvků. Změny můžete provádět přímo z výsledků, nebo klepnout na odkaz a přejít na příslušnou možnost na obrazovce ovládacích prvků.



Pokud se vedle některého nastavení zobrazí informační ikona, můžete klepnutím na ni zobrazit překryvné okno s praktickými informacemi o příslušném nastavení.

POZNÁMKA: Řadu ovládacích prvků vozidla, nastavení a předvolby (např. klimatizaci, média a navigaci) lze upravovat pomocí hlasových příkazů (viz [Hlasové příkazy](#)).

POZNÁMKA: Zpětnou vazbu k dotykové obrazovce můžete společnosti Tesla odeslat dlouhým stisknutím této ikony.

5. **Ovládací prvky klimatizace (řidič):** Pomocí šipek vlevo a vpravo lze snížit / zvýšit teplotu v kabině. Klepnutím na možnost **Rozdělit** v překryvném okně zobrazíte samostatné ovládací prvky pro řidiče a spolujezdce. Klepnutím na ikonu teploty lze přizpůsobit ovládání klimatizace (viz [Ovládání klimatizace](#)). Ovládací prvky klimatizace na straně spolujezdce se zobrazují tehdy, když je u ovládacích prvků klimatizace aktivní funkce **Rozdělit**, která poskytuje samostatné ovládací prvky pro řidiče a spolujezdce.
6. **Moje aplikace:** Můžete vybrat, které ikony pro přístup k často používaným aplikacím a ovládacím prvkům jedním dotykem se zde budou zobrazovat. Viz [Přizpůsobení části Moje aplikace](#).
7. **Spouštěč aplikací:** Klepnutím na spouštěč aplikací otevřete nabídku aplikací. Poté klepnutím otevřete libovolnou aplikaci. Vybraná aplikace se zobrazí v horní části mapy. Aplikaci zavřete přetažením směrem dolů.
8. **Poslední aplikace:** Zobrazí naposledy použité aplikace. Počet posledních aplikací, které se zde zobrazují, závisí na počtu aplikací přidávaných do části **Moje aplikace**. Pokud do části **Moje aplikace** přidáte maximální počet aplikací, zobrazí se pouze poslední aplikace.
9. **Ovládání hlasitosti:** Ovládání hlasitosti přehrávače médií a telefonních hovorů (viz [Ovládání hlasitosti](#)). Hlasitost navigačních pokynů se ovládá zvlášť (viz [Mapy a navigace](#)).

Přizpůsobení části Moje aplikace

Pokud chcete získat přístup k běžně používaným aplikacím a ovládacím prvkům jedním dotykem, můžete přizpůsobit ikony, které se zobrazují v části **Moje aplikace** na dolním panelu dotykové obrazovky:

1. Stisknutím a podržením libovolné aplikace nebo ovládacího prvku v části **Moje aplikace** vstoupíte do režimu přizpůsobení. Pokud je tato oblast prázdná, klepněte na spouštěč aplikací.
2. Přetáhněte libovolnou aplikaci nebo ovládací prvek do části **Moje aplikace** na dolním panelu.

POZNÁMKA: Vyhřívání sedadel zvolené v nabídce aplikací se zobrazí vedle teploty, místo v části Moje aplikace.

POZNÁMKA: Pokud je do části **Moje aplikace** přidán maximální počet aplikací nebo ovládacích prvků, přidáním další aplikace se automaticky odstraní aplikace zcela vpravo.

POZNÁMKA: Aplikaci nebo ovládací prvek lze z části **Moje aplikace** odstranit stisknutím a podržením příslušné ikony a následným klepnutím na symbol „X“.

Ikony v horním stavovém řádku



Klepnutím zamknete / odemknete všechny dveře a zavazadlové prostory.

16:20

Vaše vozidlo automaticky aktualizuje čas. Pokud čas není správný, ověřte, že vozidlo používá nejnovější verzi softwaru a je připojené k internetu a GPS.



Zobrazí se na stavovém řádku dotykové obrazovky pouze tehdy, když Model Y zjistí v dosahu naprogramované zařízení HomeLink, a na dotykové obrazovce zatím není zobrazena obrazovka nebo překryvné okno HomeLink. Viz [Chytrá garáž](#).



Zobrazuje se na stavovém řádku dotykové obrazovky pouze tehdy, když je Model Y zaparkovaný. Přidání, nastavení nebo rychlé přepínání profilů řidiče (včetně položek **Režim obsluhy cizí osobou** a **Použít snadný vstup**). Profily řidiče jsou dostupné také v horní části libovolné funkce na obrazovce Controls. Viz [Profily řidiče](#).



Tato ikona je k dispozici v zaparkovaném voze Model Y a klepnutím na ni můžete ručně zapnout nebo vypnout režim Sentry Mode pro aktuální jízdu. Pokud chcete, aby se režim Sentry Mode aktivoval (nebo deaktivoval) automaticky při opuštění vozidla, aktivujte nastavení v nabídce **Ovládací prvky > Bezpečnost > Režim Sentry Mode**. Více informací je uvedeno v části [Režim Sentry Mode](#).

POZNÁMKA: Pokud režim Sentry Mode zapnete nebo vypnete v části **Ovládací prvky > Sentry Mode**, zástupci na dotykové obrazovce vozidla a v mobilní aplikaci budou funkční pouze během aktuální jízdy.

POZNÁMKA: U některých vozidel vyrobených přibližně po 1. listopadu 2021 mohou porty USB ve středové konzole podporovat pouze nabíjení zařízení. Pro všechny ostatní funkce používejte port USB v odkládací schránce.



Zobrazí se tehdy, když je Model Y připojený k síti Wi-Fi.



Zobrazí se tehdy, když je mobilní signál vozu Model Y velmi slabý nebo zcela nedostupný. Klepnutím na tuto ikonu získáte rychlý přístup k nastavením Wi-Fi.



Stav čelního airbagu spolujezdce (viz [Airbagy](#)).



V případě závažné nehody nebo zranění se klepnutím na ikonu (pokud je vozidlo touto funkcí vybaveno) spojíte se složkami integrovaného záchranného systému a odešlete potřebné informace (viz [Nouzové volání](#)/Nouzové volání).



Zobrazí se, když majitel vozu, přidání řidiče nebo právě používaná aplikace třetí strany aktivně přistupuje k poloze GPS vašeho vozu v mobilní aplikaci Tesla. Chcete-li funkci deaktivovat, přejděte na dotykové obrazovce do nabídky **Bezpečnost > Povolit mobilní přístup**.

Kontextové zprávy a výstrahy

Dole na dotykové obrazovce se zobrazují kontextové zprávy. Například se zde zobrazuje upozornění na nezapnutý bezpečnostní pás při jeho rozepnutí na obsazeném sedadle, upozornění na příchozí telefonní hovor, textové zprávy (v příslušných případech) a použité hlasové příkazy. V některých případech lze v těchto kontextových zprávách klepnout na určité možnosti (například přijmout / odmítnout telefonní hovor, vybrat možnost z nabídky světlometů atd.). Kontextovou zprávu zrušíte, když přes ni potáhnete prstem dolů.

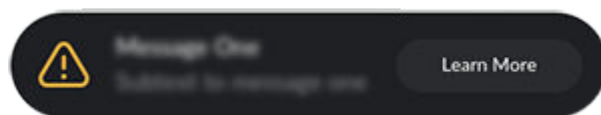

Pokud se na dotykové obrazovce vozidla zobrazí výstraha, klepnutím na **Další informace** zjistíte další podrobnosti a možnosti řešení. Seznam výstrah a oznámení lze zobrazit klepnutím na ikonu zvonku v horní části obrazovky **Ovládací prvky**.

POZNÁMKA: Ne všechny výstrahy poskytují v současnosti doplňující informace.

Restartování dotykové obrazovky

Pokud dotyková obrazovka nereaguje nebo se chová neobvykle, lze ji restartovat.

⚠ UPOZORNĚNÍ: Dotykovou obrazovku restartujte, pouze pokud vozidlo stojí a je zařazena poloha parkování. Stav vozidla, bezpečnostní výstrahy, pohled parkovací kamery apod., se nebudou během restartování zobrazovat.

1. Zařadte polohu parkování.
2. Podržte stisknutá obě tlačítka procházení na volant, dokud dotyková obrazovka neztmavne. Není nutné sešlápnout brzdový pedál a současně držet tlačítka procházení, protože to nemá žádný vliv.



Dotyková obrazovka

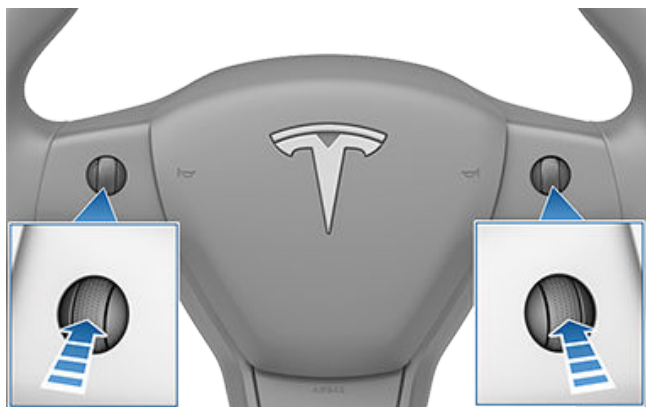

- Po několika sekundách se zobrazí logo Tesla. Dotyková obrazovka se restartuje přibližně 30 sekund. Pokud dotyková obrazovka i po několika minutách stále nereaguje nebo se chová neobvykle, zkuste zapnout a vypnout napájení vozu (pokud je to možné). Viz .

POZNÁMKA: Podržením tlačítek procházení pouze restartujete dotykovou obrazovku. Nerestartuje se žádná jiná součást vozidla a nedojde k vypnutí a zapnutí napájení vozu Model Y.

Úprava nastavení zobrazení a zvuku

Klepnutím na **Ovládací prvky > Zobrazení** můžete upravit nastavení zobrazení podle svých preferencí.

- Vzhled:** Výběrem možnosti **Tmavý** nebo **Světlý** lze přizpůsobit zobrazení na displeji. Pokud je nastavena možnost **Auto**, jas se mění automaticky podle okolního osvětlení.
- Jas:** Ruční nastavení jasu pomocí posuvníku. Pokud je u možnosti **Režim zobrazení** vybrána hodnota **Auto**, dotyková obrazovka se dále nastavuje podle okolního osvětlení a podle vašeho nastavení jasu. Model Y si pamatuje vaše vybraná nastavení jasu a příslušným způsobem upravuje dotykovou obrazovku.
- Režim čištění obrazovky:** Pokud je režim zapnutý, dotyková obrazovka ztmavne a dočasně se deaktivuje, aby ji bylo možné snáze vyčistit. Režim čištění obrazovky ukončíte postupem zobrazeným na dotykové obrazovce.
- Jazyk dotykové obrazovky:** Výběr jazyka zobrazení na dotykové obrazovce.

POZNÁMKA: Model Y musí mít zařazenou polohu parkování, poté lze změnit nastavení jazyka. Při změně jazyka nastane krátká prodleva, neboť se Model Y vypne a restartuje se dotyková obrazovka.

- Jazyk rozpoznávání hlasu:** Výběr jazyka hlasových příkazů.
- Jazyk hlasové navigace:** Výběr jazyka hlasových pokynů navigačního systému.

POZNÁMKA: U jazyků, které je nutné stáhnout, zahajte stahování výběrem jazyka z rozevřacího seznamu (vyžaduje připojení k Wi-Fi).

- Velikost textu:** Velikost textu na dotykové obrazovce vozidla upravte výběrem mezi položkami **Standardní** a **Velká**.
- Formát času:** Výběr zobrazení času v 12 nebo 24hodinovém formátu.
- Formát pro region** (pokud je k dispozici): Zvolením oblasti určíte typ formátu zobrazení dat (mm dd rr/dd-mm-rr apod.) a desetinného místa (5.123, 5,123 apod.).
- Zobrazení energie:** Výběr zobrazení zbývající energie a jednotek nabíjení v procentech zbývající energie akumulátoru, nebo jako odhad vzdálenosti, kterou lze ujet.
POZNÁMKA: Při plánování dalšího nabíjení používejte hodnotu odhadované energie pouze jako vodítko. Spotřebu energie ovlivňuje mnoho faktorů. Viz [Faktory ovlivňující spotřebu energie](#).
- Vzdálenost:** Zvolte, zda se mají naměřené hodnoty zobrazovat v metrických (kilometry, centimetry atd.) nebo imperiálních (míle, palce atd.) jednotkách.
- Teplota:** Výběr zobrazení teploty ve stupních Fahrenheita nebo Celsia.
- Tlak v pneumatikách:** Výběr zobrazení tlaku v pneumatikách v jednotkách BAR nebo PSI.

Kromě úpravy zobrazení lze zapnout režim Joe Mode a ztlumit tak zvukovou signalizaci, která nesouvisí se závažnými bezpečnostními problémy. Režim zapnete klepnutím na **Ovládací prvky > Bezpečnost > Režim Joe Mode**.

Pojmenování vozu

Vozidlo si lze dále přizpůsobit jeho pojmenováním. Klepněte na **Ovládací prvky > Software > Zadejte název vozidla** v pravé části dotykové obrazovky pod obrázkem vozu Model Y. Pokud jste vozidlo již pojmenovali, název změňte klepnutím na stávající název. V překryvném okně zadejte nový název a klepněte na **Uložit**. Název vozu Model Y se zobrazuje také v mobilní aplikaci Tesla.

Vymazání osobních údajů

Všechny osobní údaje (uložené adresy, oblíbená hudba, programování funkce HomeLink apod.) lze vymazat u všech vlastních nastavení a obnovit výchozí nastavení z výroby. To je praktické při změně vlastnictví vozu Model Y. Klepněte na **Ovládací prvky > Servis > Obnovit tovární nastavení**. Před vymazáním ověří Model Y přihlašovací údaje zobrazením výzvy k zadání uživatelského jména a hesla účtu Tesla.



Kromě odkládacích přihrádek a držáků nápojů (viz [Úložné prostory v interiéru](#)) nabízí interiér vozu Model Y různou elektroniku, například vysílač RFID pro čtení klíčů a přístupových karet (viz [Klíče](#)), porty USB, bezdrátovou nabíječku telefonu a 12V napájecí zásuvku.

Porty USB

Model Y má dva porty USB v přední přihrádce středové konzoly. Tyto porty lze využít k:

- Připojení a nabíjení zařízení USB.
- Přehrávání audiosouborů v telefonu nebo na zařízení USB (viz [Přehrávání médií ze zařízení](#)).
- Ukládání videozáznamů například při používání režimu Sentry Mode nebo palubní kamery (viz [Palubní kamera a Režim Sentry Mode](#)).

POZNÁMKA: K ukládání videozáznamů v režimu Sentry Mode nebo z palubní kamery doporučujeme používat port USB, který se nachází v odkládací schránce. Použitím tohoto portu zvýšíte zabezpečení a minimalizujete spotřebu energie.

Porty USB poskytují výstupní výkon až přibližně 15 W (v závislosti na datu výroby vozidla).

POZNÁMKA: U některých vozidel vyrobených přibližně po 1. listopadu 2021 mohou porty USB ve středové konzole podporovat pouze nabíjení zařízení. Pro všechny ostatní funkce použijte port USB v odkládací schránce.

Oba porty jsou kompatibilní se standardem USB-C.

Informace o formátování USB flash disků jsou uvedeny v části [Požadavky na USB jednotku pro nahrávání videí](#).

Otevřete přední schránku ve středové konzole. Přední porty USB se nacházejí na zadní stěně schránky.

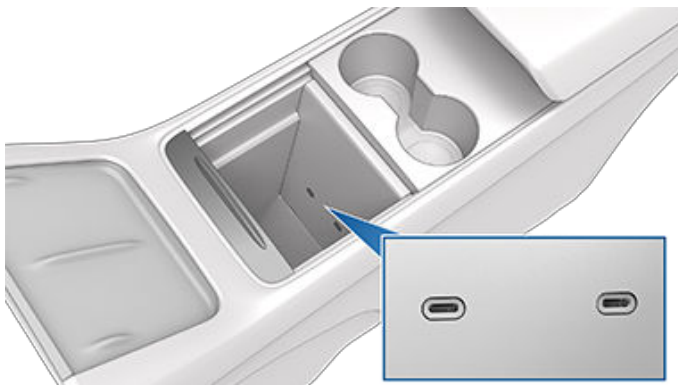

V závislosti na datu výroby jsou některé vozy vybaveny portem USB, který se nachází uvnitř odkládací schránky. Tento port USB-A je vybaven předem naformátovaným flash diskem, který je připraven na ukládání videozáznamů při používání funkcí jako režim Sentry Mode nebo palubní kamera. Ačkoli to není jeho hlavní účel, může tento port také komunikovat s vozidlem a lze ho používat k nabíjení zařízení USB.

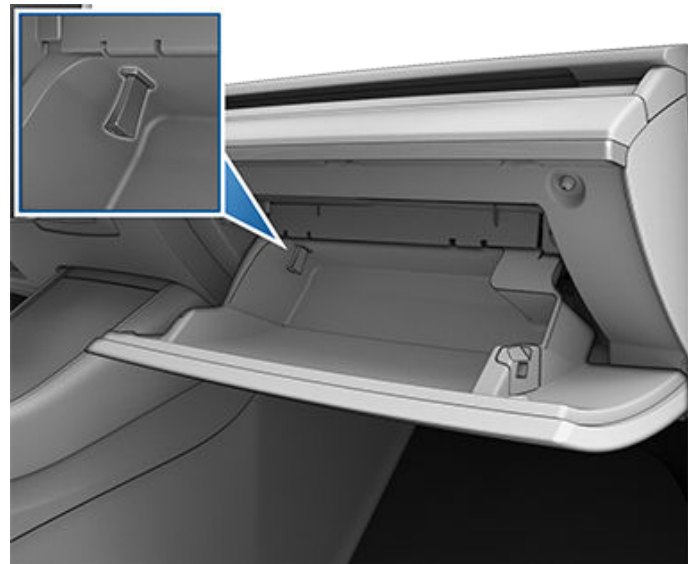

Další dva porty USB jsou umístěny v zadní části středové konzoly (u vozů vyrobených přibližně do června 2020 jsou tyto porty kompatibilní se standardem USB-C). Tyto porty umožňují nabíjet zařízení prostřednictvím USB, ne však komunikovat s vozidlem.



POZNÁMKA: Napájení je k dispozici vždy, když je vozidlo považováno za „probuzené“. Vozidlo se může probudit z mnoha důvodů. Například při používání funkcí, jako je Summon, nebo pokud jsou zapnuté funkce, jako je příprava před jízdou, trvalé zapnutí klimatizace, režim Dog, režim Kemp, režim Sentry Mode apod. Vozidlo je také probuzené vždy, když se nabíjí nebo používá nízké napětí akumulátor, během vysokonapěťového nabíjení, při komunikaci s mobilní aplikací apod. Pokud příslušenství zůstane připojené, nízké napětí akumulátor se nevybíjí.

POZNÁMKA: Pro připojení zařízení k portu USB použijte kabely kompatibilní se standardem USB 3.0. Použití nekompatibilních kabelů může zpříčinit pomalejší nabíjení, potenciální problémy s připojením a zhoršení výkonu.



POZNÁMKA: Pomocí rozbočovače USB nepřipojujte více zařízení současně. Mohlo by dojít k chybnému nabíjení připojených zařízení nebo k nerozpoznání zařízení přehrávačem médií, režimem Sentry Mode, palubní kamerou apod.

Bezdrátová nabíječka telefonu

Do středové konzoly je integrována bezdrátová nabíječka telefonu (pokud je součástí výbavy), která nabízí výkon až 15 W pro nabíjení telefonů s funkcí Qi. Telefon stačí položit na nabíječku. Zařízení může být během nabíjení teplé na dotek, jedná se však o běžný projev indukčního nabíjení.

Pokud je telefon položený na bezdrátové nabíječce, bude se nabíjet vždy, když je zapnuté napájení vozidla (je aktivní dotyková obrazovka a sedíte ve vozidle). Telefon se nebude nabíjet po vystoupení z vozidla, pokud není aktivní některá funkce (například režim Sentry Mode), která zajišťuje napájení USB portů. Model Y také nebude nabíjet telefon, pokud je vybitý akumulátor vozidla.

POZNÁMKA: Bezdrátová nabíječka telefonu nemusí fungovat, pokud je pouzdro telefonu příliš velké nebo je vyrobeno z kovu. Před položením telefonu na nabíječku ho vyjměte z pouzdra.

⚠ POZOR: Telefon musí být v přímém kontaktu s bezdrátovou nabíječkou. Mezi telefon a nabíječku nekládejte žádné předměty (například platební nebo přístupové karty, mince, klíče, kovové předměty atd.).

Nízké napětí Napájecí zásuvka

Model Y má napájecí zásuvku v zadní přihrádce středové konzoly.

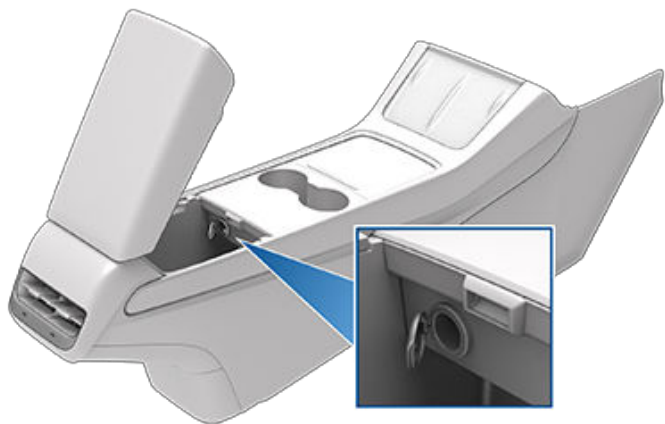

Napájecí zásuvka je vhodná pro příslušenství vyžadující trvalý odběr proudu 12 A (16 A ve špičce).

POZNÁMKA: U vozidel vyrobených přibližně od listopadu 2021 musí měniče napětí připojené k nízké napětí napájecí zásuvce podporovat vstupní stejnosměrné napětí 16 V.

Další nízké napětí napájecí zásuvka se nachází v zadním zavazadlovém prostoru na levé straně.



POZNÁMKA: Napájení je k dispozici vždy, když je vozidlo považováno za „probuzené“. Vozidlo se může probudit z mnoha důvodů. Například při používání funkcí, jako je Summon, nebo pokud jsou zapnuté funkce, jako je příprava před jízdou, ochrana proti přehřátí kabiny, trvalé zapnutí klimatizace, režim Dog, režim Kemp, režim Sentry Mode apod. Vozidlo je také probuzené vždy, když se nabíjí nebo používá nízké napětí akumulátor, během vysokonapěťového nabíjení, při komunikaci s mobilní aplikací apod. Pokud příslušenství zůstane připojené, nízké napětí akumulátor se nevybíjí.

⚠ UPOZORNĚNÍ: Napájecí zásuvka a konektor příslušenství se mohou zahřívát.

⚠ UPOZORNĚNÍ: Tesla nedoporučuje připojovat k nízké napětí napájecí zásuvce vozidla žádné příslušenství, které nebylo vyrobeno společností Tesla, včetně měničů napětí. V opačném případě hrozí nadměrné rušení elektroniky vozidla. Pokud však používáte příslušenství, které nebylo vyrobeno společností Tesla, a zaznamenáte poruchy nebo neočekávané chování, například svítící kontrolky, výstražné zprávy nebo nadměrné teplo vycházející z příslušenství, okamžitě odpojte příslušenství od nízké napětí napájecí zásuvky.

⚠ POZOR: Nepokoušejte se Model Y nastartovat pomocí nízké napětí napájecí zásuvky. Mohlo by dojít k poškození.

Přehled

Stav vozu Model Y se nepřetržitě zobrazuje na dotykové obrazovce. Zobrazené informace závisí na tom, zda:

- Je zaparkovaný (vyobrazeno níže).
- Jede (viz [Stav jízdy](#)).
- Se nabíjí (viz [Stav nabíjení](#)).

Když je Model Y zaparkovaný, v oblasti s informacemi o stavu vozidla se zobrazí vybraný režim jízdy, odhadovaný dojezd a pohled na vůz shora s tlačítky, která můžete stisknout za účelem otevření zavazadlových prostorů a dveří nabíjecího portu. Po sešlápnutí brzdy se zapne napájení vozu Model Y a krátce bliknou kontrolky. Pokud se kontrolka nevztahuje k aktuální situaci (například není zapnutý bezpečnostní pás), měla by zhasnout. Pokud se některá kontrolka nerozsvítí nebo nezhasne, obraťte se na společnost Tesla.

POZNÁMKA: Následující obrázek slouží pouze pro ilustrační účely. Zobrazené informace se mohou mírně lišit v závislosti na volitelném vybavení vozidla, verzi softwaru a oblasti prodeje.

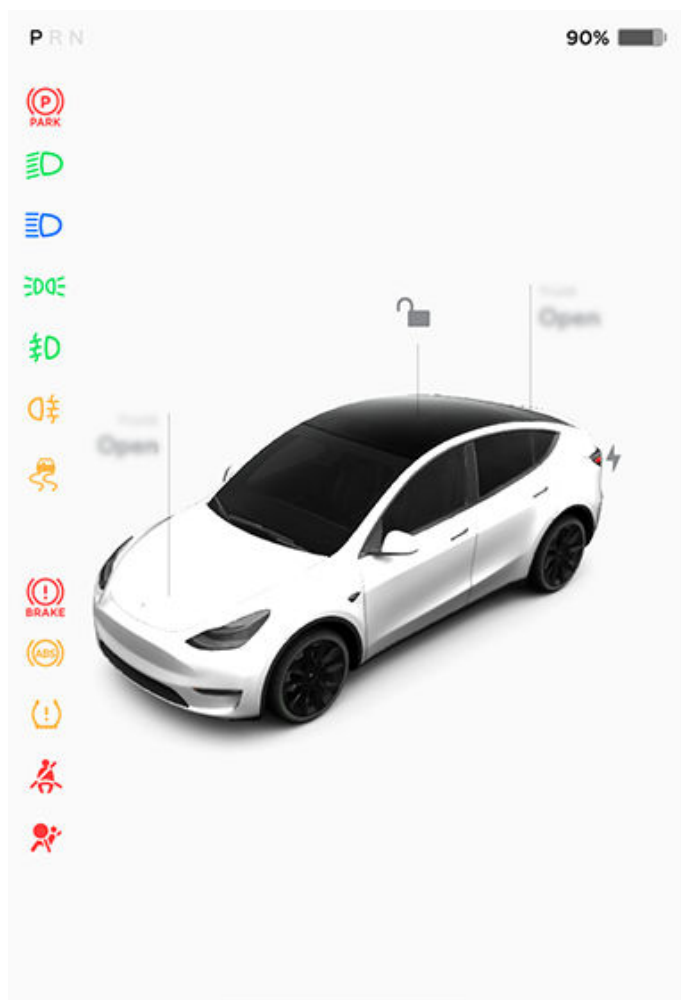

Karty

Ve spodní části obrazovky se stavem vozidla jsou zobrazeny také „karty“ se zástupci pro rychlý přístup k médiím, informacím o tlaku v pneumatikách, informacím o jízdě a dalším údajům. Chcete-li zástupce upravit, potáhněte karty prstem vlevo nebo vpravo.

Kontrolky

Následující kontrolky se rozsvěčují proto, aby řidiče informovaly nebo upozornily na konkrétní stav.



Je zjištěna porucha brzdového systému nebo je nízká hladina brzdové kapaliny. Viz [Brzdění a zastavení](#). obraťte se ihned na společnost Tesla.



Byla zjištěna porucha posilovače brzd. Viz [Brzdění a zastavení](#).



Je zjištěna porucha protiblokovacího systému (ABS). Viz [Brzdění a zastavení](#). obraťte se ihned na společnost Tesla.



Je zjištěna porucha parkovací brzdy. Kontaktujte společnost Tesla. Viz [Parkovací brzda](#).



Je ručně aktivována parkovací brzda. Viz [Parkovací brzda](#).



Upozornění na tlak v pneumatikách. Tlak v pneumatikách je mimo rozsah. Pokud je zjištěna porucha systému sledování tlaku v pneumatikách (TPMS), kontrolka bliká. Při poruše systému TPMS se obraťte na společnost Tesla. Viz [Péče o pneumatiky a údržba](#).



Není zapnutý bezpečnostní pás obsazeného sedadla. Viz [Bezpečnostní pásy](#).



Bezpečnost airbagu. Pokud tato kontrolka krátce neblíkne při přípravě vozu Model Y k jízdě nebo zůstane svítit, neprodleně se obraťte na společnost Tesla. Viz [Výstražná kontrolka airbagu](#).



Stav vozidla



Přední mlhová světla svítí, pokud jsou součástí výbavy. Viz [Světla](#).



Jsou rozsvícená parkovací světla (obrysová světla, koncová světla a osvětlení registrační značky). Viz [Světla](#).



Jsou rozsvícená potkávací světla.



Dálková světla jsou rozsvícená a funkce automatických dálkových světel je vypnutá nebo aktuálně není k dispozici.



Funkce automatických dálkových světel je zapnutá a dálková světla jsou rozsvícená. Model Y je připravený vypnout dálková světla, pokud detekuje světlo. Viz [Dálková světla](#).



Funkce automatických dálkových světel je zapnutá, ale dálková světla nejsou rozsvícená, protože je před vozem Model Y detekováno světlo. Pokud není světlo detekováno, dálková světla se automaticky opět zapnou. Viz [Dálková světla](#).



Tato kontrolka bliká žlutě, když systémy elektronické kontroly stability aktivně omezují prokluz kol regulací brzdného tlaku a výkonu motoru. Viz [Protiprokluzový systém](#). Pokud kontrolka svítí, je zjištěna chyba a je třeba okamžitě kontaktovat společnost Tesla.



Systémy elektronické kontroly stability již neomezují protáčení kol. U vozidla s pohonem zadních kol byl vypnut protiprokluzový systém nebo u vozidla s pohonem všech kol byl aktivován rozjezd s prokluzem. Viz [Protiprokluzový systém](#).



Je aktivní režim přívěsu (pokud je jím vozidlo vybaveno) (viz [Tažení a příslušenství](#)).



Jsou aktivovány brzdy funkcí automatického zabrzdění. Viz [Automatické zabrzdění](#).



Jsou otevřené dveře nebo zavazadlový prostor. Viz [Dveře](#), [Zadní zavazadlový prostor](#) nebo [Přední zavazadlový prostor](#).



Pokud část energie uložené v akumulátoru není dostupná z důvodu chladného počasí, zobrazí se modrá sněhová vločka. Za chladného počasí může být omezena rychlost nabíjení. Pokud je Model Y připojený k zásuvce, lze akumulátor zahřát zapnutím klimatizace pomocí mobilní aplikace. Jakmile se akumulátor dostatečně zahřeje, ikona sněhové vločky zhasne.



Zobrazí se, pokud je regenerativní brzdění omezené. Více informací je uvedeno v části [Regenerativní brzdění](#).



Napájení vozidla je aktuálně omezeno, protože v akumulátoru zbývá málo energie, systémy vozidla se zahřívají či chladí, nebo měnič pohonného systému detekoval chybu.

Více informací o překryvných oknech s výstrahami je uvedeno v části [Kontextové zprávy a výstrahy](#).

Stav jízdy

Pokud Model Y jede (nebo je připraven k jízdě), na dotykové obrazovce se zobrazuje aktuální stav jízdy a vizualizace silnice v reálném čase tak, jak jsou zjištěny pomocí prvků systému Autopilot (viz [Kamery](#)). Vizualizace se podle potřeby automaticky přibližuje a oddaluje, aby lépe využila prostor na dotykové obrazovce a upozornila vás, že bylo v mrtvém úhlu zjištěno vozidlo.

POZNÁMKA: *Následující obrázek slouží pouze pro ilustrační účely. Zobrazené informace se mohou mírně lišit v závislosti na volitelném vybavení vozidla, verzi softwaru a oblasti prodeje.*

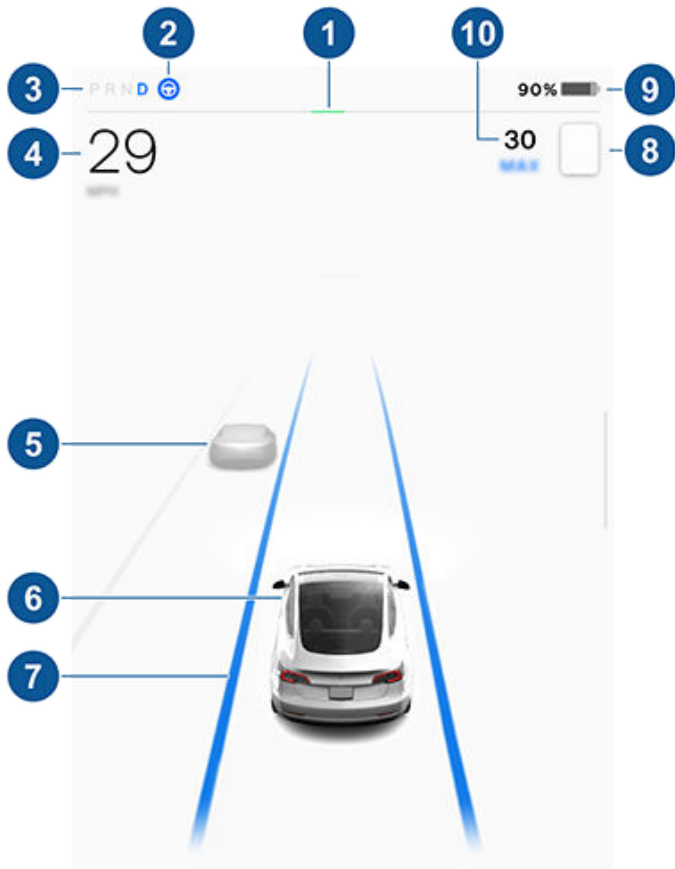

POZNÁMKA: Pokud chcete zobrazit více detailů vozovky a okolí, například vodorovné značení, semaforey a objekty (jako jsou popelnice a sloupky) atd., klepněte na **Ovládací prvky > Autopilot > Náhled vizualizace plně autonomního řízení** (pokud je součástí výbavy).

1. Ukazatel energie zobrazuje množství spotřebovávané energie v reálném čase. Během akcelerace se ukazatel vyplňuje směrem doprava a představuje množství používané energie. Během zpomalování (když se Model Y pohybuje a vy uvolníte pedál akceleračního) se ukazatel vyplňuje směrem doleva zelenou barvou, která představuje energii dodávanou zpět do akumulátoru regenerativním brzděním (viz [Regenerativní brzdění](#)).
2. Pokud je automatické řízení k dispozici, ale nebylo aktivováno, je ikona šedá. Pokud automatické řízení aktivně řídí Model Y, ikona svítí modře (viz [Automatické řízení](#)).
3. Aktuálně zvolený režim jízdy: P - parkování, R - zpátečka, N - neutrální nebo D - jízda vpřed.
4. Rychlost jízdy.
5. Ostatní vozidla zjištěná na silnici (v příslušných případech).
6. Váš Model Y. Pokud jsou zjištěny objekty (ostatní řidiči, svodidla apod.), u obrázku vozu Model Y se zobrazí barevné čáry. Místo zobrazení čar odpovídá umístění zjištěného objektu. Barva čar (bílá, žlutá, oranžová nebo červená) představuje vzdálenost objektu od vozu Model Y. Bílá barva představuje

největší vzdálenost, červená pak skutečnost, že je objekt velmi blízko a je nutná bezprostřední pozornost. Viz [Asistent udržování vozu v jízdním pruhu](#).

7. Pokud je automatické řízení aktivní a detekuje jízdní pruh, bude se pruh zobrazovat modře (viz [Automatické řízení](#)).

POZNÁMKA: Pokud je aktivní autopilot podle navigace, jízdní pruh se zobrazí jako jednoduchá modrá čára před vozem Model Y (viz [Autopilot podle navigace](#)).

8. Omezení rychlosti, které je aktuálně detekované rychlostním asistentem (viz [Rychlostní asistent](#)).

POZNÁMKA: Pokud podle mapy na dané komunikaci platí podmíněné omezení rychlosti (například rychlostní limit založený na denní době nebo povětrnostních podmínkách), zobrazí se druhé omezení rychlosti. Řidič musí zjistit, zda v dané oblasti platí podmíněný rychlostní limit a příslušným způsobem upravit rychlost jízdy.

POZNÁMKA: Styl ikony související se zjištěným rychlostním limitem odpovídá stylu značek s omezením rychlosti používanému ve vaší oblasti.

9. Celkový odhadovaný dojezd (nebo dostupná energie). Klepnutím na zobrazenou hodnotu změňte způsob zobrazení energie. Lze zobrazit dojezdovou vzdálenost nebo zbývající energii akumulátoru v procentech. Způsob zobrazení zbývající energie můžete také změnit klepnutím na **Ovládací prvky > Zobrazení > Zobrazení energie**.

POZNÁMKA: Při plánování dalšího nabíjení použijte hodnotu odhadovaného dojezdu pouze jako vodítko.

10. Nastavená rychlost. Pokud je adaptivní tempomat k dispozici, ale nebyla nastavena rychlost, číslo je šedé (viz [Adaptivní tempomat](#)).

⚠ UPOZORNĚNÍ: Věnujte pozornost důležitým výstrahám v dolní části dotykové obrazovky, kde se zobrazuje stav vozidla. Pokud budete tyto zprávy ignorovat, hrozí vážné nebo smrtelné zranění.

⚠ UPOZORNĚNÍ: Ačkoli se na dotykové obrazovce zobrazuje okolní doprava, některá vozidla nemusí být zobrazena. Při určování přítomnosti vozidel (například v mrtvém úhlu) se nikdy nespolehejte na dotykovou obrazovku. Vždy se podívejte do zpětných zrcátek a rozhlédněte se.



Hlasové příkazy

POZNÁMKA: Hlasové příkazy nejsou k dispozici ve všech jazycích. Chcete-li vybrat jazyk hlasových příkazů, klepněte na **Ovládací prvky > Zobrazení > Jazyk rozpoznávání hlasu**.

Hlasovými příkazy můžete jednoduše ovládat nastavení a předvolby bez použití dotykové obrazovky. Hlasové příkazy jsou navrženy tak, aby systém rozuměl přirozeným pokynům. Lze je použít k:

- Úpravě nastavení klimatizace.
- Upřesnění rychlosti a frekvence stěrače čelního skla.
- Ovládání různých funkcí vozu.
- Navádění do cíle.
- Zavolání kontaktu.
- Ovládání aplikací a nastavení.

Chcete-li aktivovat hlasové příkazy, stiskněte a uvolněte pravé kolečko procházení na volant. Jakmile zazní zvukový signál, vyslovte svůj požadavek a Model Y vám odpoví.



Příklady hlasových příkazů

Zde najdete seznam hlasových příkazů. Nejedná se o úplný seznam. Společnost Tesla hlasové příkazy neustále vylepšuje.

Ovládání klimatizace

Nastavení klimatizace můžete upravit pomocí těchto příkazů:

- „Make it cooler“
- „Make it warmer“
- „Turn on/off the driver's seat heater“
- „Cool down the passenger“

- „Direct airflow to my face“
- „Sync climate“
- „Increase/decrease the fan speed“
- „Turn on/off rear defroster“
- „Set the temperature/fan...“
- „Turn on recirculate“

Stěrače čelního skla

Můžete upravit rychlost a frekvenci stěrače čelního skla podle povětrnostních podmínek nebo dopravní situace:

- „Speed up the wipers“
- „Increase/decrease windshield wiper speed by...“
- „Turn on/off the wipers“

Ovládací prvky vozu

Těmito hlasovými příkazy můžete upravit různé ovládací prvky vozu:

POZNÁMKA: Aby bylo možné používat některé hlasové příkazy (například režim Sentry Mode, režim Dog atd.), musí být ve voze zařazena poloha parkování.

- „Sentry Mode on/off“
- „Keep my car safe“
- „Lock/unlock the doors“
- „Turn on Dog Mode“
- „Fold/unfold the mirrors“
- „Open/close charge port“
- „Start/stop charging“
- „Open service settings“
- „Open the glovebox“

Navigace

Chcete-li vyhledat místo nebo navigovat do cíle, vyslovte:

- „Where is [location]?“
- „Drive to [location]“
- „Navigate to [místo]“
- „Show nearby Superchargers“
- „I'm feeling hungry/lucky“ (Viz [Mapy a navigace](#)).
- „Stop navigation“
- „Mute voice guidance“



Pokud jste zadali adresu bydliště nebo zaměstnání, lze používat hlasový příkaz pro navádění do těchto míst vyslovením „Navigate home“ nebo „Take me to work“.

Kontakty

Chcete-li napsat zprávu nebo zavolat kontaktu z telefonu připojeného přes Bluetooth (viz [Telefon](#), [kalendář](#) a [webové konference](#)), vyslovte:

- „Call [contact name/phone number]“
- „Text [contact name/phone number]“

Média

Chcete-li poslouchat média nebo upravit jejich nastavení, vyslovte:

- „Listen to [song name]“
- „Lower/raise the volume“
- „Skip to next“
- „Pause/play song“
- „Change the source to [media source]“

V zájmu zlepšení přesnosti rozpoznání hlasového příkazu vyslovte více informací, například jméno interpreta a název skladby.

Aplikace a nastavení

Pomocí těchto hlasových příkazů můžete snadno ovládat aplikace a nastavení:

- „Open [Toybox/browser/theater/phone]“
- „Search for...“
- „The screen is too bright“
- „Show me the Owner's Manual“

Některé aplikace a nastavení jsou dostupné, pouze když je zařazena poloha parkování.

Můžete také vytvořit hlášení o chybě vyslovením „Report“, „Feedback“ nebo „Bug report“.

Více informací o hlasových příkazech je uvedeno na adrese <https://www.tesla.com/support/voice-commands>.

POZNÁMKA: Společnost Tesla neustále vylepšuje schopnost vozidla Model Y rozpoznávat hlasové příkazy. Za účelem stálého zlepšování kvality pořizuje společnost Tesla krátké anonymní nahrávky hlasu. Aby byla zajištěna ochrana vašeho soukromí, tyto krátké nahrávky nejsou žádným způsobem spojeny s vašimi osobními údaji či identifikačním číslem vozidla. Společnost Tesla své zákazníky ujišťuje, že v žádném z jejích systémů nelze vyhledávat nahrávky spojené s konkrétním zákazníkem nebo vozidlem.



Kamery

Váš Model Y je vybaven následujícími prvky, které aktivně sledují okolí vozu:

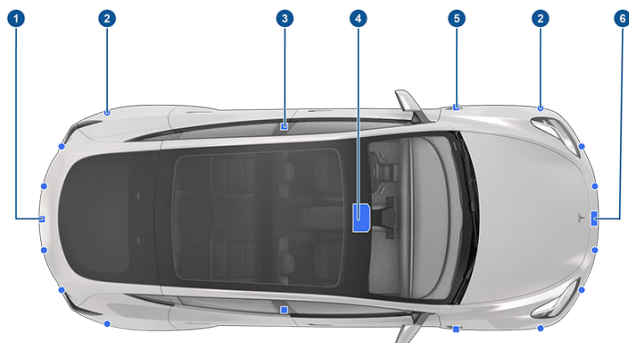

1. Kamera se nachází nad zadní registrační značkou.
2. Ultrazvukové snímače (pokud jsou součástí výbavy) jsou umístěny v předním a zadním nárazníku.
3. Kamery jsou umístěny v každém sloupku dveří.
4. Tři kamery jsou upevněny na čelním skle nad zpětným zrcátkem.
5. Kamery jsou umístěny v obou předních blatnících.
6. Radar (pokud je součástí výbavy) se nachází za předním nárazníkem.

Model Y je také vybaven vysoce přesnými elektronickými asistenčními systémy brzdění a řízení.

Kabinová kamera

Model Y může být vybaven kabinovou kamerou umístěnou nad zpětným zrcátkem. Další informace jsou uvedeny v části [Kabinová kamera](#).



Kalibrace kamer

Model Y musí při používání funkcí systému Autopilot přesně manévrovat. Proto předtím, než budete moci některé funkce použít poprvé nebo po některých servisních zásazích, musí kamery provést kompletní automatickou kalibraci. Pro lepší přehled se na dotykové obrazovce zobrazuje ukazatel průběhu procesu.

Po dokončení kalibrace budou funkce systému Autopilot připraveny k použití. Kalibrace se obvykle dokončí po ujetí vzdálenosti 32–40 km, tato vzdálenost se však může lišit podle provozních podmínek. Kalibrace se například dokončí rychleji při jízdě po rovné silnici s více jízdními pruhy, například na dálnici se značením nájezdů a sjezdů, kde je dobře viditelné značení (u jízdniho pruhu, ve kterém vůz jede, i u okolních pruhů). Pokud váš Model Y nedokončil kalibraci ani po ujetí vzdálenosti 160 km za splnění předepsaných podmínek, kontaktujte společnost Tesla.

Pokud došlo ke změně polohy kamery mimo kalibrovanou polohu (například po výměně kamery nebo čelního skla), musíte kalibraci vymazat. To provedete klepnutím na **Ovládací prvky > Servis > Kalibrace kamer > Vymazat kalibraci**. Po vymazání kalibrace provede Model Y kalibraci znovu. Ačkoli lze pomocí funkce **Vymazat kalibraci** v mnoha případech opětovně kalibrovat kamery, tato funkce nemusí vyřešit všechny problémy s kamerami a snímači.

POZNÁMKA: Pro kalibraci kamer je nutné dobře viditelné značení jízdniho pruhu, ve kterém vůz jede, i okolních pruhů (nejméně dva jízdni pruhy na každé straně vozidla). Abyste dosáhli nejlepších výsledků, jeďte v prostředním pruhu silnice s více jízdními pruhy (ideálně alespoň s pěti jízdními pruhy), kde je zřetelně viditelné značení jízdničních pruhů a minimální provoz.

POZNÁMKA: Pokud se pokusíte použít funkci, která není dostupná, protože dosud nebyla dokončena kalibrace, funkce se deaktivuje a na dotykové obrazovce se zobrazí zpráva.

POZNÁMKA: Model Y musí zopakovat proces kalibrace po provedení servisu kamer společností Tesla, a v některých případech také po aktualizaci softwaru.

Kontrola výhledu kamer

Aby prvky systému Autopilot mohly poskytovat co nejpřesnější informace, udržujte kamery a snímače (pokud jsou součástí výbavy) čisté, nepoškozené, nezakryté a odstraňte případnou kondenzaci (viz [Čištění](#)).

Kondenzace se může tvořit ve vnitřních částech kamery, zvláště pokud je vůz zaparkován venku za chladného nebo vlhkého počasí. Dotyková obrazovka může zobrazit upozornění na zablokovaný výhled kamery a dočasné omezení některých nebo všech funkcí systému Autopilot, dokud nebude mít kamera opět volné zorné pole. Chcete-li odstranit kondenzaci,



zapněte vyhřívání kabiny, odmrazování čelního skla
a nastavte přední ofukovací otvory na sloupky dveří (viz
[Mobilní aplikace](#)).

Typy klíčů

Model Y podporuje následující typy klíčů:

- **Telefon jako klíč** – svůj soukromý telefon můžete nastavit jako klíč pro komunikaci s vozem Model Y pomocí Bluetooth. Telefon nastavený jako klíč podporuje automatické zamykání a odemykání.
- **Přístupová karta** – společnost Tesla nabízí přístupovou kartu, která s vozem Model Y komunikuje na krátkou vzdálenost prostřednictvím radiofrekvenčních (RFID) signálů. Přístupová karta se používá k ověření telefonu nastaveného jako klíč, který budete používat ke komunikaci s vozem Model Y, a k přidávání nebo odebrání dalších klíčů. Na rozdíl od telefonu nastaveného jako klíč a klíčů nepodporuje přístupová karta automatické zamykání a odemykání. V situacích, kdy má telefon nastavený jako klíč vybitou baterii, ztratíte ho nebo je odcizen, lze pro odemykání, jízdu a zamykání vozu Model Y použít přístupovou kartu.
- **Klíčenka** – klíč (pokud je součástí výbavy) umožňuje stisknutím tlačítek otevírat přední a zadní zavazadlový prostor a odemykat, zamykat a řídit Model Y. Klíč rovněž umožňuje automatické zamykání a odemykání, pokud je ve vaší oblasti k dispozici (viz [Zamykání dveří po odchodu od vozidla](#)), a lze ho také použít jako zálohu telefonu nastaveného jako klíč.

Model Y podporuje celkem 19 klíčů, které mohou zahrnovat telefony nastavené jako klíč, přístupové karty a až čtyři klíče.



POZOR: Když se chystáte odjet, nezapomeňte si s sebou vzít klíč. I když můžete s vozem Model Y odjet bez klíče, nebudete ho moci opět zapnout, až se vypne.

Telefon jako klíč

Telefon nastavený jako klíč představuje pohodlný způsob přístupu do vozu Model Y. Při příchodu k vozu je detekován signál Bluetooth telefonu a jakmile zatáhnete za kliku dveří, dveře se otevřou. Stejně tak se dveře zamknou, když opustíte vozidlo a odejdete s telefonem nastaveným jako klíč (za předpokladu, že je zapnutá funkce **Zámek dveří po odchodu** – viz [Zamykání dveří po odchodu od vozidla](#)).

Než budete moci používat telefon k přístupu do vozu Model Y, musíte ho následujícím postupem ověřit:

1. Stáhněte si do telefonu mobilní aplikaci Tesla.
2. Přihlaste se do mobilní aplikace Tesla pomocí uživatelského jména a hesla účtu Tesla.

POZNÁMKA: Abyste mohli k přístupu do vozu Model Y používat telefon, musíte zůstat přihlášení k účtu Tesla.

POZNÁMKA: Pokud je k účtu Tesla připojeno více vozidel, je třeba zkontrolovat, zda je v mobilní aplikaci aktuálně vybráno vozidlo, ke kterému má aplikace přistupovat.

3. Zajistěte splnění následujících podmínek:
 - V telefonu jsou povolena obecná nastavení Bluetooth.
 - V nastavení telefonu je povoleno používání funkce Bluetooth v mobilní aplikaci Tesla. Například přejděte v telefonu do nabídky nastavení, vyberte mobilní aplikaci Tesla a zkontrolujte, zda je zapnuté nastavení Bluetooth.
 - Je povolen přístup k vaší poloze. Otevřete v nastavení telefonu mobilní aplikaci Tesla a vyberte možnost **Poloha > Vždy**. Nejlepších výsledků dosáhnete, když ponecháte aplikaci spuštěnou na pozadí.
 - Zkontrolujte, zda je zapnutý mobilní přístup v nabídce (**Ovládací prvky > Bezpečnost > Povolit mobilní přístup**) na dotykové obrazovce.

POZNÁMKA: Model Y komunikuje s telefonem pomocí Bluetooth. Upozorňujeme, že baterie telefonu musí být pro provoz Bluetooth dostatečně nabitá a že mnoho telefonů s vybitou baterií Bluetooth vypíná.

4. Když jste uvnitř vozu nebo v jeho blízkosti, otevřete mobilní aplikaci Tesla a na hlavní obrazovce klepněte na **Nastavit telefon jako klíč** nebo přejděte k nastavení **Zabezpečení > Nastavit telefon jako klíč**. Podle pokynů v mobilní aplikaci a na dotykové obrazovce vozu nastavte telefon jako klíč.

Chcete-li zobrazit seznam klíčů, které mají momentálně povolen přístup k vozu Model Y, nebo odebrat telefon nastavený jako klíč, klepněte na **Ovládací prvky > Zámky** (viz [Správa klíčů](#)).

Model Y se může připojit ke třem telefonům nastaveným jako klíč současně. Pokud jsou tedy detekovány více než tři telefony nastavené jako klíč a chcete ověřit nebo spárovat jiný telefon, odstraňte ostatní připojené telefony nastavené jako klíč z dosahu nebo vypněte jejich Bluetooth.

Jakmile je telefon nastavený jako klíč ověřen, k odemykání vozu Model Y už není třeba připojení k internetu. Abyste však mohli telefon používat v režimu hands-free, přistupovat ke kontaktům v telefonu, přehrávat z telefonu multimédia apod., musíte ho rovněž spárovat a připojit jako zařízení Bluetooth (viz [Bluetooth](#)).

Některé chytré telefony s funkcí NFC lze používat k odemykání/zamykání vozidla, a to stejným způsobem, jakým používáte přístupovou kartu. Zkontrolujte, že je mobilní aplikace Tesla správně spárována s vozidlem, a zapněte funkci NFC v telefonu. Po zapnutí funkce můžete jednoduše zamykat nebo odemykat dveře vozu přiložením telefonu ke sloupku dveří na straně řidiče. Informace popisující konkrétní postup jsou uvedeny v pokynech k telefonu.

Přístupová karta

Tesla dodává společně s vozem Model Y dvě přístupové karty přízpusobené rozměrům peněženky.

Pokud chcete Model Y odemknout nebo zamknout pomocí přístupové karty, přiložte ji podle obrázku ke čtečce karet pod kamerou systému Autopilot na sloupku dveří řidiče. Jakmile Model Y detekuje přístupovou kartu, bliknou vnější světla, zpětná zrcátka se vyklopí nebo sklopí (pokud je zapnutá funkce sklápění zpětných zrcátek), spustí se houkačka (pokud je zapnutá funkce „Zvuk potvrzení uzamknutí“) a dveře se odemknou nebo zamknou.

POZNÁMKA: Může být nutné dotknout se přístupovou kartou středové konzoly nebo sloupku dveří řidiče a přidržet ji u vysílače po dobu jedné nebo dvou sekund.



Jakmile sedíte uvnitř vozidla, do dvou minut po načtení přístupové karty zapněte sešlápnutím brzdového pedálu napájení vozu Model Y (viz [Startování a vypnutí napájení](#)). Pokud čekáte déle než dvě minuty, musíte opakovat ověření umístěním přístupové karty ke čtečce karet za držáky nápojů ve středové konzole. Po načtení přístupové karty začne znovu odpočet dvou minut.



POZNÁMKA: Pokud je povolena funkce zamykání dveří po odchodu od vozidla (viz [Zamykání dveří po odchodu od vozidla](#)), funguje pouze tehdy, pokud od vozu odejdete s telefonem nastaveným jako klíč nebo s klíčem. Pokud od vozu odejdete s přístupovou kartou, Model Y se automaticky neodemkne / nezamkne.

⚠ POZOR: V příruční tašce nebo peněženke vždy noste přístupovou kartu, kterou můžete použít jako záložní řešení v případě, že má ověřený telefon vybitou baterii, ztratili jste ho nebo vám byl odcizen.

Klíč

Pokud jste si koupili doplňkový klíč, snadno se s tímto klíčem obeznámíte, představíte-li si ho jako miniaturní Model Y, kde logo Tesla představuje jeho přední část. Na klíči jsou tři tlačítka, která rozpoznáte podle měkkého povrchu.



1. Přední zavazadlový prostor – Dvojitým stisknutím odjistíte víko předního zavazadlového prostoru.
2. Zamknout/odemknout vše – Jedním stisknutím zamknete dveře a víka zavazadlových prostorů (musí být zavřené všechny dveře a víka). Dvojitým stisknutím odemknete všechny dveře a zavazadlové prostory.
3. Přední zavazadlový prostor – Dvojitým stisknutím odjistíte víko zadního zavazadlového prostoru. Přidržením na jednu až dvě sekundy otevřete dvířka nabíjecího portu.

Jakmile sedíte uvnitř vozidla, do dvou minut po stisknutí tlačítka odemykání na klíči zapnete sešlápnutím brzdového pedálu napájení vozu Model Y (viz [Startování a vypnutí napájení](#)). Pokud čekáte déle než dvě minuty, musíte znovu stisknout tlačítka odemykání nebo přiložit klíč ke čtečce karet za držáky nápojů ve středové konzole. Po načtení klíče začne znovu odpočet dvou minut.

Pokud k vozu Model Y přicházíte nebo od něj odcházíte s klíčem, není nutné při stisknutí tlačítka mířit klíčem na Model Y, musíte se však nacházet v provozním dosahu.

Rádiová zařízení nebo podobné frekvence mohou funkci klíče rušit. V podobném případě umístěte klíč do vzdálenosti nejméně 30 cm od ostatních elektronických zařízení (telefony, notebooky apod.).

Pokud je baterie v klíči vybitá, můžete klíč načíst pomocí čtečky karet, která je umístěna ve sloupku dveří řidiče (jako přístupovou kartu).

Pokyny pro výměnu baterie jsou uvedeny v části [#unique_99](#).

POZNÁMKA: Stejný klíč můžete používat s více vozy Model Y za předpokladu, že ho ověříte (viz [Správa klíčů](#)). Jeden klíč lze však ve stejnou dobu použít pouze pro jeden Model Y. Pokud tedy chcete použít klíč z jiného vozu Model Y, přiložte jeho plochou stranu ke čtečce karet ve sloupku dveří řidiče.

POZNÁMKA: Model Y podporuje použití až čtyř různých klíčů.

⚠ POZOR: Chraňte klíč před nárazy, vysokými teplotami a poškozením kapalinami. Zabraňte kontaktu s rozpouštědly, vosky a brusnými čisticími prostředky.

Pasivní zamykání a odemykání

Zamykání a odemykání vozu Model Y klíčem se provádí bez použití rukou. I když u sebe musíte mít spárovaný klíč, není třeba jeho fyzické použití. Model Y je vybaven snímači, které rozpoznají přítomnost klíče v dosahu přibližně šesti stop (dvou metrů). Proto, když budete mít klíč v kapse nebo v příruční tašce, stačí zatáhnout za kliku dveří a vůz se odemkne. Pokud máte klíč u sebe, můžete otevřít také zavazadlový prostor bez fyzického použití klíče. Stačí stisknout vnější kliku vozu víko

zavazadlového prostoru. Pokud je aktivní funkce **Zámek dveří po odchodu**, Model Y se automaticky zamkne, jakmile vystoupíte z vozu a klíč není v dosahu (viz [Zamykání dveří po odchodu od vozidla](#)). Pasivní zamykání a odemykání se automaticky aktivuje po spárování klíče s vozem Model Y.

Ačkoli jeden klíč lze použít pro několik vozidel, klíč lze vždy spárovat pouze s jedním vozidlem současně. Chcete-li aktivovat spárovaný klíč k jinému vozidlu, dotkněte se plochou stranou klíče dveřního sloupku na straně řidiče a stisknutím libovolného tlačítka na klíči akci potvrďte.

POZNÁMKA: Pasivní zamykání a odemykání se z důvodu vyšší bezpečnosti deaktivuje poté, co vůz pět minut stojí, nepoužíváte ho (například stojíte vně vozidla) a klíč je v dosahu vozidla. Za této situace musíte pro opětovnou aktivaci pasivního zamykání a odemykání stisknout tlačítka na klíči nebo klíčem zatřást.

Výměna baterie klíče

Při běžném používání vydrží baterie doplňkového klíče až jeden rok, v závislosti na verzi klíče a zvoleném nastavení vozidla. Pokud je baterie slabá, na dotykové obrazovce se zobrazí zpráva.

Postup výměny baterie klíče:

1. Položte klíč stranou opatřenou tlačítky na měkký povrch a pomocí malého nástroje s plochou čepelí uvolněte spodní kryt.



2. Vyjměte baterii vytažením zpod upevňovacích spon.



3. Vložte novou baterii (typ CR2032) tak, aby strana s označením „+“ směřovala vzhůru. Nedotýkejte se plochých povrchů baterie.

POZNÁMKA: Před vložením baterii očistěte a nedotýkejte se plochých povrchů baterie. Otisky prstů na povrchu baterie mohou zkrátit její životnost.

POZNÁMKA: Baterie CR2032 lze zakoupit u libovolného prodejce baterií.

4. Přidržte spodní kryt šikmo, nastavte jazýčky na krytu do odpovídajících otvorů v klíči a pevně kryt přitiskněte na klíč, dokud nezaklapne na místo.
5. Odemknutím a zamknutím vozu Model Y ověřte funkčnost klíče.

⚠ UPOZORNĚNÍ: Baterie v klíči mohou způsobit chemické popáleniny a nesmí být pozřeny. Klíč obsahuje knoflíkovou baterii. V případě spolknutí knoflíkové baterie hrozí do dvou hodin závažné vnitřní popáleniny s následkem smrti. Nové i použité baterie skladujte mimo dosah dětí. Pokud prostor na baterie nelze bezpečně uzavřít, přestaňte produkt používat a skladujte jej mimo dosah dětí. Pokud se domníváte, že mohlo dojít ke spolknutí baterií nebo jejich zasunutí do libovolné části těla, okamžitě vyhledejte lékařskou pomoc.

Správa klíčů

Seznam všech klíčů s přístupem do vozu Model Y zobrazíte klepnutím na **Ovládací prvky > Zámky**. U jednotlivých klíčů se zobrazí ikona znázorňující, zda se jedná o telefon nastavený jako klíč, přístupovou kartu nebo klíč. Tento seznam lze používat pro správu klíčů s přístupem k vozu Model Y. Postup přidání nebo odebrání klíče je popsán v části [Přidávání a odebrání klíčů](#).

Model Y podporuje použití až 19 klíčů. Pokud dosáhnete tohoto limitu, bude nutné před přidáním nového klíče odebrat některý klíč ze seznamu.

POZNÁMKA: Stejný klíč lze používat s více vozy Model Y. Díky tomu nemusíte při střídání vozů používat více klíčů. Pokud upravíte název ověřené přístupové karty nebo klíče v jednom voze Model Y (klepnutím na ikonu tužky), všechny ostatní vozy Model Y, ve kterých je přístupová karta nebo klíč také ověřen, zobrazí upravený název.

POZNÁMKA: Pokud máte vozidlo na leasing, požádejte o přidání nebo odebrání klíčů leasingovou společnost.

Přidávání a odebrání klíčů

Přidání nového klíče:

POZNÁMKA: Při přidávání nového klíče se ujistěte, že má pokojovou teplotu. Párování velmi studeného klíče nemusí být úspěšné.

1. Na dotykové obrazovce klepněte na **Ovládací prvky > Zámky > Klíče > Přidat klíč**.
2. Načtete novou přístupovou kartu nebo klíč pomocí čtečky karet umístěné za držáky nápojů v horní části středové konzoly. Po rozpoznání nové přístupové karty nebo klíče kartu nebo klíč odstraňte z blízkosti čtečky karet.
3. Potvrďte spárování nového klíče naskenováním dříve spárované přístupové karty nebo klíče.
4. Po dokončení bude seznam klíčů obsahovat nový klíč. Klepnutím na příslušnou ikonu tužky lze upravit název klíče.

Odebrání klíče:

Pokud si nepřejete, aby měl některý z klíčů nadále přístup k vozu Model Y (například jste telefon, přístupovou kartu ztratili apod.), můžete ho následujícím způsobem odebrat.

1. Na dotykové obrazovce klepněte na **Ovládací prvky > Zámky**.
2. V seznamu klíčů vyhledejte klíč, který si přejete odebrat, a poté klepněte na ikonu koše.
3. Po zobrazení výzvy potvrďte odstranění načtením ověřeného klíče pomocí čtečky karet. Po dokončení již nebude odebraný klíč v seznamu uveden.

POZNÁMKA: Model Y vyžaduje vždy alespoň jednu ověřenou přístupovou kartu nebo klíč. Pokud v seznamu klíčů zůstává pouze jedna přístupová karta, nelze ji odebrat.

Výměna přístupových karet

Pokud ztratíte přístupovou kartu, náhradní můžete zakoupit v obchodě Tesla. Jakmile budete připraveni provést párování, postupujte podle pokynů v části [Přidávání a odebrání klíčů](#). Z bezpečnostních důvodů nezapomeňte odebrat staré přístupové karty v nabídce **Ovládací prvky > Zámky > Klíče**.



Klíče

V případě, že ztratíte obě přístupové karty, naplánujte si prostřednictvím mobilní aplikace návštěvu servisu a karty nahradte a spárujte.

Používání vnějších klik dveří

Palcem stiskněte širokou část kliky dveří. Klika se natočí směrem k vám a dveře můžete otevřít zatažením za kliku nebo za hranu dveří.



Klika se automaticky zasune.



Pokud jsou otevřené dveře nebo zavazadlový prostor, zobrazí se na dotykové obrazovce kontrolka otevřených dveří.

POZNÁMKA: Postup kontroly správné funkce klik dveří v chladném počasí naleznete v části [Doporučení pro chladné počasí](#).

UPOZORNĚNÍ: Při používání kliky dveří dbejte na to, abyste si dveřmi nebo mechanismem kliky nepřiskřípli prsty, šperky, nehty atd. V opačném případě může dojít k poškození majetku nebo zranění osob.

Otevírání dveří zevnitř vozu

Model Y má dveře s elektrickým ovládáním. Pokud sedíte uvnitř vozu a chcete otevřít dveře, stiskněte tlačítko v horní části kliky a zatlačením dveře otevřete.

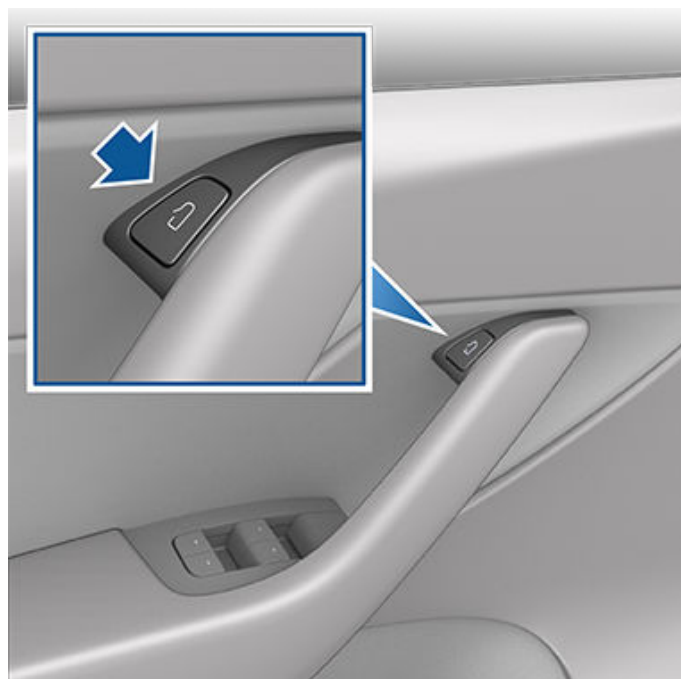

POZNÁMKA: Chcete-li dětem zabránit v otevření zadních dveří, zapněte dětské pojistky (viz [Dětské pojistky](#)).

V nepravděpodobných případech, kdy je Model Y bez elektrické energie, otevřete přední dveře zatažením za páčku pro ruční otevírání dveří, která je umístěna před spínači oken.

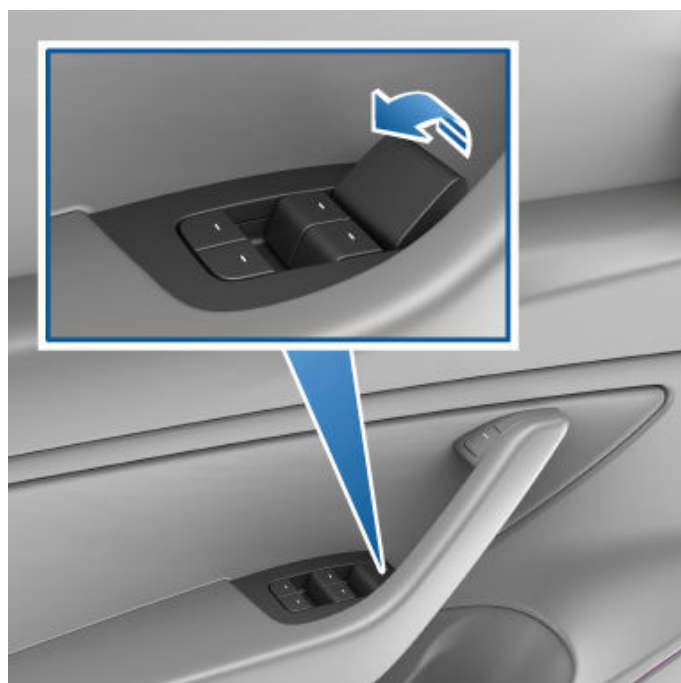

V nepravděpodobném případě výpadku napájení můžete u vozu Model Y otevřít zadní dveře ručně (pokud je součástí výbavy):

POZNÁMKA: Ne všechny vozy Model Y jsou vybaveny ručním uvolněním zadních dveří.

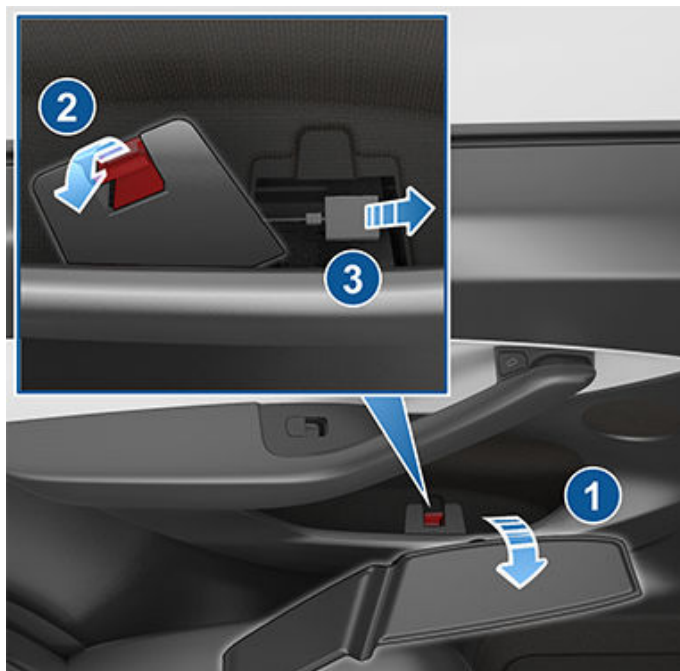

1. Vyjměte vložku ze dna kapsy zadních dveří.
2. Stisknutím červeného jazýčku vyjměte přístupovou krytku.
3. Zatáhněte za lanko mechanického odjištění směrem dopředu.

⚠ POZOR: Páčky pro ruční otevírání dveří jsou určeny pouze pro případy, kdy je Model Y bez elektrické energie. Když je v akumulátoru vozu Model Y energie, použijte tlačítko v horní části vnitřní kliky dveří.

Zamykání a odemykání zevnitř vozu

Pokud sedíte uvnitř vozu Model Y, můžete klepnutím na ikonu zámku na dotykové obrazovce zamknout a odemknout všechny dveře a zavazadlové prostory.



Ikona se mění podle toho, zda jsou dveře zamknuté nebo odemknuté.

Dveře lze odemknout také druhým stisknutím tlačítka parkování na konci páčky řazení. Jedním stisknutím tohoto tlačítka zařadíte polohu parkování a opětovným stisknutím odemknete dveře.

Zamykání dveří po odchodu od vozidla

Dveře a zavazadlové prostory se mohou automaticky zamknout, když od vozu odejdete s telefonem nastaveným jako klíč nebo spárovaným klíčem. Funkci lze zapnout nebo vypnout klepnutím na **Ovládací prvky > Zámky > Zámek dveří po odchodu**.

Při zamknutí dveří jednou bliknou vnější světla a sklopí se zpětná zrcátka (pokud je zapnutá funkce **Sklopit zrcátka**). Pokud chcete, aby při zamknutí vozu Model Y rovněž zazněl zvukový signál, klepněte na **Ovládací prvky > Zámky > Zvuk potvrzení uzamknutí**.

Model Y se automaticky nezamkne, pokud:

- Zaškrtnete políčko **Mimo domov** a zaparkujete Model Y na místě označeném jako bydliště. Podrobnosti o označení místa bydliště jsou uvedeny v části [Bydliště, zaměstnání a oblíbené cíle](#).
- Je uvnitř vozu Model Y detekován telefon nastavený jako klíč nebo spárovaný klíč.
- Dveře nebo zavazadlový prostor nejsou zcela zavřené.
- Funkce Bluetooth telefonu nastaveného jako klíč je vypnutá.
- Pokud Model Y detekuje ověřený klíč po dobu několika minut poté, co vystoupíte z vozidla a zavřete všechny dveře, funkce zamykání po odchodu od vozidla se deaktivuje a dveře se po vašem odchodu od vozidla nezamknou. V tomto případě bude třeba vozidlo zamykat ručně až do uskutečnění další jízdy.
- Řidič nepoužije k vystoupení z vozu dveře řidiče.

POZNÁMKA: Je vaší odpovědností se ujistit, že je vozidlo zamknuté, a to i pokud je aktivní funkce zámku dveří po odchodu.

Zamykání po rozjezdu

Model Y automaticky zamkne všechny dveře (včetně zavazadlových prostorů), když rychlost jízdy překročí 8 km/h.

Režim odemykání dveří řidiče

Po aktivaci nastavení **Ovládací prvky > Zámky > Režim odemykání dveří řidiče** se při prvním odemknutí vozu Model Y odemknou pouze dveře řidiče. Dveře řidiče lze odemknout pouze tehdy, když se klíč nachází na straně řidiče, nikoli na straně spolujezdce. Chcete-li odemknout zbývající dveře, dlouze stiskněte tlačítko v horní části vnitřní kliky dveří na straně řidiče, použijte dotykovou obrazovku, mobilní aplikaci nebo podruhé stiskněte tlačítko na klíči.

Oznámení při opuštění otevřeného vozu

Chcete-li obdržet oznámení z mobilního zařízení v případě, že zůstanou otevřené dveře, zavazadlový prostor nebo okna, nebo když ponecháte Model Y neočekávaně odemknutý, klepněte na **Ovládací prvky > Zámky > Oznámení při opuštění otevřeného vozu**.

Dětské pojistky

Model Y má zadní dveře vybavené dětskými pojistkami, které znemožňují otevření dveří pomocí tlačítek na vnitřních klikách. Na dotykové obrazovce klepněte na **Ovládací prvky > Zámky > Dětská pojistka**. Můžete vybrat nastavení **Oboje** a aktivovat dětské pojistky obou zadních dveří nebo zvolit nastavení **Levé** nebo **Pravé** a aktivovat pojistku pouze v konkrétních dveřích.

 **UPOZORNĚNÍ:** Doporučujeme dětské pojistky aktivovat pokaždé, když na zadních sedadlech sedí děti.

odemykání v poloze parkování

Můžete nastavit, aby se po zastavení vozu Model Y a zařazení polohy parkování odemkly všechny dveře. Tuto funkci zapnete nebo vypnete klepnutím na **Ovládací prvky > Zámky > Odemknutí v režimu Parkování**.

POZNÁMKA: Pokud je v nastavení vybrána možnost **VYPNUTO**, můžete odemknout všechny dveře druhým stisknutím tlačítka parkování po zařazení polohy parkování.

Otevírání a zavírání

POZNÁMKA: Po zamknutí vozidla musíte zkontrolovat, zda jsou okna zavřena.

Stisknutím spínače spustíte příslušné okno. Spínače oken pracují ve dvou úrovních:

- Pro úplné spuštění okna zcela stiskněte spínač a ihned ho uvolněte.
- Pro částečné spuštění okna lehce stiskněte spínač a uvolněte ho, jakmile se okno spustí do požadované polohy.

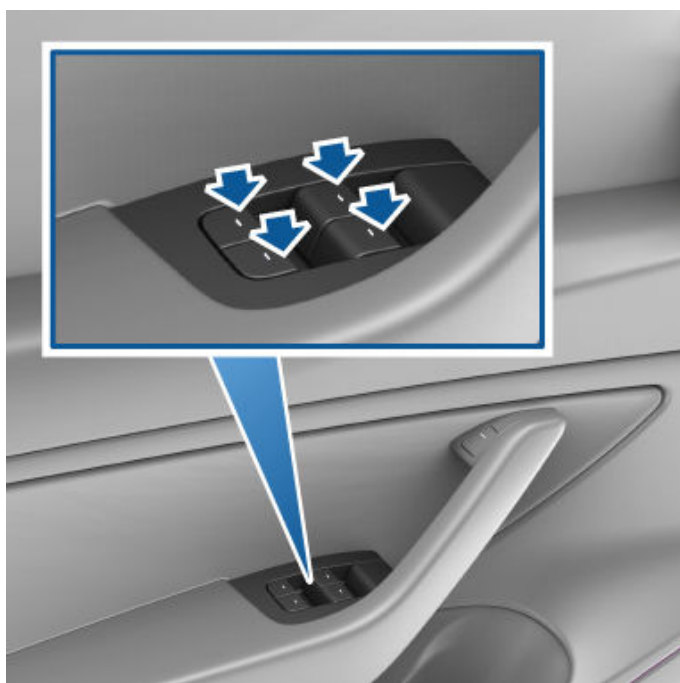

Podobně lze zatažením za spínač příslušné okno zavřít:

- Pro úplné zavření okna zatáhněte za spínač zcela nahoru a ihned ho uvolněte.
- Pro částečné zavření okna mírně zatáhněte za spínač a uvolněte ho, jakmile se okno zavře do požadované polohy.

Pokud neúmyslně ponecháte otevřené okno, Model Y může odeslat oznámení do mobilní aplikace (klepněte na **Ovládací prvky > Zámky > Oznámení při opuštění otevřeného vozu** a poté vyberte možnost **Dveře a okna**).

Možnost **Zavřít okna při zamknutí** lze také zapnout klepnutím na **Ovládací prvky > Zámky > Zavřít okna při zamknutí**. Pokud je tato možnost zapnutá, Model Y při zamknutí automaticky zavře všechna okna.

POZNÁMKA: Informace o přípravě oken na chladné počasí jsou uvedeny v části [Doporučení pro chladné počasí](#).

⚠ POZOR: Při otevírání a zavírání dveří se okna automaticky mírně pootevřou, aby nedošlo k jejich poškození. Před zavřením dveří se ujistěte, že je okno částečně stažené, jestliže jste ho předtím ručně zavřeli.

⚠ UPOZORNĚNÍ: Před zavřením okna je odpovědností řidiče zkontrolovat, zda se v otvoru okna nenachází žádná část těla cestujících, zejména dětí. Nedodržíte-li tento pokyn, může dojít k vážnému zranění.

Zamknutí zadních oken

Pokud nechcete, aby cestující mohli používat spínače zadních oken, klepněte na **Ovládací prvky > Zámky > Zámek oken**. Chcete-li zadní okna odemknout, klepněte znovu na **Zámek oken**.

⚠ UPOZORNĚNÍ: V zájmu zajištění bezpečnosti doporučujeme zamknout spínače zadních oken vždy, když na zadních sedadlech cestují děti.

⚠ UPOZORNĚNÍ: Nikdy nenechávejte děti uvnitř vozu Model Y bez dozoru.

Kalibrace oken

V nepravděpodobném případě, že se okno chová neočekávaným způsobem (dotýká se kovového obložení, řádně se neotevírá nebo nezavírá, spouští se při otevření dveří víc, než je běžné apod.), můžete ho kalibrovat a problém tak potenciálně vyřešit.

Postup kalibrace okna:

1. Zavřete dveře s dotčeným oknem.
2. Posadte se na sedadlo řidiče a zavřete dveře řidiče.
3. Pomocí spínače okna na dveřích řidiče použijte u příslušného okna funkci **zavřít**, dokud se okno nezastaví.
4. Pomocí spínače okna na dveřích řidiče použijte u příslušného okna funkci **otevřít**, dokud se okno nezastaví.
5. Opakujte krok 3 a použijte u příslušného okna funkci **zavřít**, dokud se okno nezastaví.

Okno by nyní mělo být zkalibrované. Pokud problém přetrvává i po několika pokusech o kalibraci, obraťte se na společnost Tesla.

Hodnocení dle UV indexu

Střecha, čelní sklo a okna vozu Model Y vás chrání před UV (ultrafialovým) zářením. Skleněné součásti dosahují na stupnici UV indexu hodnocení méně než 2. Více informací je uvedeno ve specifikacích UV indexu pro vaši oblast. Stále je však nutné, abyste se vhodným způsobem chránili před slunečním zářením.



Otevírání

Chcete-li otevřít zadní zavazadlový prostor, ujistěte se, že je ve voze Model Y zařazena poloha parkování a poté proveďte jednu z následujících akcí:

- Klepněte na příslušné tlačítko **Otevřít** na dotykové obrazovce.
- Dvakrát stiskněte tlačítko zadního zavazadlového prostoru na klíči.
- Klepněte na tlačítko zadního zavazadlového prostoru v mobilní aplikaci.
- Stiskněte spínač pod vnější klikou víka zavazadlového prostoru (vyžaduje detekovaný platný klíč).

⚠ POZOR: Než otevřete víko zavazadlového prostoru v uzavřeném prostoru (například v garáži), ujistěte se, že je výška otevírání pro víko zavazadlového prostoru správně nastavena tak, aby se jeho části vyhnuly kontaktu s nízkými stropy nebo překážkami (viz [Nastavení výšky otevírání víka zavazadlového prostoru](#)).

Model Y musí být odemknutý nebo musí detekovat klíč. Teprve poté lze otevřít víko zavazadlového prostoru pomocí spínače.



Pokud jsou otevřené dveře nebo zavazadlový prostor, zobrazí se na dotykové obrazovce kontrolka otevřených dveří. Na obrázku vozu Model Y na dotykové obrazovce se také zobrazí otevřený zavazadlový prostor.

Chcete-li zastavit pohyb víko zavazadlového prostoru, jednou stiskněte tlačítko zadního zavazadlového prostoru na klíči. Pokud pak tlačítko zadního zavazadlového prostoru stisknete dvakrát, začne se víko znovu pohybovat, ale v opačném směru (za předpokladu, že při jeho zastavení nebylo již téměř otevřené nebo zavřené). Pokud například při otevírání víka zavazadlového prostoru stisknete tlačítko jednou za účelem zastavení víka zavazadlového prostoru, po dvojnásobném stisknutí se víko zavře.

POZNÁMKA: V nouzových situacích můžete příkaz otevření nebo zavření víka zrušit uchopením víka zavazadlového prostoru a zastavením jeho pohybu.

⚠ UPOZORNĚNÍ: Před otevřením nebo zavřením víka zavazadlového prostoru zkontrolujte okolí (přítomnost osob nebo předmětů). Víko zavazadlového prostoru musíte aktivně sledovat, aby nedošlo ke kontaktu s osobou nebo překážkou. V opačném případě může dojít k poškození majetku nebo zranění osob.

nízké napětí napájecí zásuvka se nachází v zadním zavazadlovém prostoru na levé straně.



Nastavení výšky otevírání víka zavazadlového prostoru

Výšku otevírání víko zavazadlového prostoru můžete nastavit tak, abyste na víko snáze dosáhli, nebo aby víko nenarazilo do nízkého stropu nebo předmětů (například garážových vrat nebo osvětlení):

1. Otevřete víko zavazadlového prostoru a ručně ho spusťte nebo zvedněte do požadované výšky otevírání.
2. Stiskněte a podržte tlačítko na dolní straně víko zavazadlového prostoru po dobu tří sekund, dokud se neozve potvrzující zvuková signalizace.



Zadní zavazadlový prostor



! POZOR: Na horní kryt zavazadlového prostoru neumísťujte těžké předměty.

Přístup do zavazadlového prostoru

Přístup do zadního zavazadlového prostoru získáte po zatažení za popruh krytu zavazadlového prostoru směrem nahoru. Kryt zavazadlového prostoru lze poté sklopit dopředu nebo z vozu Model Y vyjmout.

Před jízdou vozem Model Y veškerý náklad zajistěte a těžký náklad umístěte do dolní části zavazadlového prostoru.

3. Potvrďte nastavení požadované výšky zavřením a opětovným otevřením víko zavazadlového prostoru.

! POZOR: V závislosti na konfiguraci (například na výšce odpružení a vybraných kolech) se víko zadního zavazadlového prostoru vozidla může otevřít do výšky přibližně 2,3 metru. Nastavte výšku víka zavazadlového prostoru tak, abyste zabránili jeho nárazu do nízkých stropů a jiných překážek.



Zavírání

víko zavazadlového prostoru zavřete některým z těchto způsobů:

- Klepněte na příslušné tlačítko **Zavřít** na dotykové obrazovce.
- Dvakrát stiskněte tlačítko zadního zavazadlového prostoru na klíči.
- Stiskněte spínač na spodní straně víko zavazadlového prostoru

Pokud víko zavazadlového prostoru zjistí při zavírání překážku, zastaví se a dvakrát zazní zvukové upozornění. Překážku odstraňte a víko zkuste zavřít znovu.

Kryt zavazadlového prostoru (pokud je součástí výbavy)

Kryt zadního zavazadlového prostoru je užitečný v případech, kdy chcete skrýt cenné předměty, zabránit přístupu slunečního světla k potravinám nebo minimalizovat hluk předmětů v zavazadlovém prostoru. Chcete-li kryt složit, uchopte ho za okrouhlou část a posuňte jej směrem k zadním sedadlům. Sklopte okrouhlou část na horní stranu složeného krytu. Chcete-li kryt rozložit, překlote zpět okrouhlou část a zatáhněte za kryt směrem k sobě.

Chcete-li kryt vyjmout, sklopte zadní panel, vložte ruku pod spodní stranu krytu, uvolněte západky a magnety a následně zvedněte kryt zavazadlového prostoru nahoru. Poté kryt zavazadlového prostoru vysuňte.

Limity zatížení zadního zavazadlového prostoru

Hmotnost nákladu co nejrovnoměrněji rozdělte mezi přední a zadní zavazadlový prostor.

! POZOR: Do dolní části zadního zavazadlového prostoru nikdy neumísťujte náklad těžší než 40 kg a do horní části náklad těžší než 130 kg. Mohlo by dojít k poškození.

! UPOZORNĚNÍ: Při nakládání nákladu vždy zohledněte technicky přípustná maximální hmotnost naloženého vozidla (TPMLM) vozidla (viz [Specifikace](#)). TPMLM je maximální přípustná hmotnost vozu včetně všech cestujících, kapalin a nákladu.



Vybavení pro zajištění nákladu (pokud je součástí výbavy)



Model Y má čtyři háčky umístěné v zadním zavazadlovém prostoru (dva vpředu a dva vzadu). Tyto háčky se připevňují ke čtyřem rohům upevňovacího prvku, například k síti na zavazadla, a zajišťují předměty k podlaze zadního zavazadlového prostoru při běžné jízdě na dálnici či po městě. Další informace jsou uvedeny v pokynech výrobce upevňovacího prvku.

Upevňovací háčky jsou navrženy k zajištění volných předmětů v zavazadlovém prostoru. Nepřekračujte maximální nosnost zadního zavazadlového prostoru (viz [Přístup do zavazadlového prostoru](#)).



Přední zavazadlový prostor

Otevírání

Chcete-li otevřít přední zavazadlový prostor, ujistěte se, že je ve voze Model Y zařazena poloha parkování a poté před otevřením kapoty proveďte jednu z následujících akcí:

- Klepněte na příslušnou ikonu **Otevřít** na dotykové obrazovce.
- Dvakrát stiskněte tlačítko předního zavazadlového prostoru na klíči.
- Klepněte na tlačítko předního zavazadlového prostoru v mobilní aplikaci.



Pokud jsou otevřené dveře nebo zavazadlový prostor/víko zavazadlového prostoru, zobrazí se na dotykové obrazovce kontrolka otevřených dveří. Na obrázku vozu Model Y na dotykové obrazovce se také zobrazí otevřený přední zavazadlový prostor.

UPOZORNĚNÍ: Před otevíráním nebo zavíráním kapoty je důležité zkontrolovat, zda se v okolí kapoty nevyskytují překážky (lidé nebo předměty). V opačném případě může dojít k poškození majetku nebo vážnému zranění osob.

Zavírání

Kapota vozu Model Y není dostatečně těžká, aby se zajistila vlastní vahou, a zatlačení na přední okraj nebo střed kapoty by ji mohlo poškodit.

Správný postup zavírání kapoty:

1. Spusťte kapotu, dokud se hák nedotkne západek.
2. Položte obě ruce na přední část kapoty v místech vyznačených na obrázku (zeleně) a silným zatlačení zajistěte západky.

3. Zkuste opatrně zvednout přední okraj kapoty a ujistěte se, že je dobře zajištěná.



POZOR: Chcete-li předejít poškození:

- Tlačte pouze na místa vyznačená zeleně. Tlak na plochy označené červeně může způsobit poškození.
- Nezavírejte kapotu jednou rukou. Při zavírání jednou rukou se tlak koncentruje na jedno místo a může způsobit deformaci.
- Netlačte na přední okraj kapoty. Může dojít k deformaci okraje.
- Nenechávejte kapotu spadnout z otevřené polohy.
- Chcete-li zabránit vzniku škrábanců, nemějte nic v ruce (např. klíče). Šperky mohou také způsobit škrábance.

UPOZORNĚNÍ: Před jízdou je nutné zkontrolovat, zda je kapota bezpečně zajištěná ve zcela zavřené poloze. Opatrně zkuste nadzdvihnout přední okraj kapoty a ujistěte se, že se kapota nepohybuje. Je odpovědností řidiče před jízdou zkontrolovat, zda je přední zavazadlový prostor řádně zavřený.

Pokud zůstane přední zavazadlový prostor otevřený a pokusíte se vyřadit z polohy parkování, na dotykové obrazovce se zobrazí oznámení vyžadující potvrzení, zda chcete s vozem opravdu jet. Pokud se rozhodnete jet s otevřeným předním zavazadlovým prostorem, rychlost vozidla bude omezena.

Přední zavazadlový prostor se zamkne, když:



- Model Y zamknete pomocí dotykové obrazovky, klíče nebo mobilní aplikace.
- Z vozu Model Y vystoupíte s klíčem (pokud je zapnuta funkce [Zamykání dveří po odchodu od vozidla](#)).
- Je aktivní režim obsluhy cizí osobou (viz [Režim obsluhy cizí osobou](#)).

Limit zatížení předního zavazadlového prostoru

Hmotnost nákladu co nejrovnoměrněji rozdělte mezi přední a zadní zavazadlový prostor.

POZOR: Do předního zavazadlového prostoru nikdy neumísťujte náklad s hmotností vyšší než 50 kg. Mohlo by dojít k poškození.

UPOZORNĚNÍ: Při nakládání nákladu vždy zohledněte technicky přípustná maximální hmotnost naloženého vozidla (TPMLM) vozidla (viz [Specifikace](#)). TPMLM je maximální přípustná hmotnost vozu včetně všech cestujících, kapalin a nákladu.

Nouzové otevření zevnitř vozu

Osvětlené tlačítko pro otevírání zavazadlového prostoru zevnitř vozu umožňuje osobě zavřené v zavazadlovém prostoru dostat se ven.



Stisknutím tlačítka odjistíte přední zavazadlový prostor a zatlačením zvednete kapotu.

POZNÁMKA: Tlačítko pro otevírání zavazadlového prostoru zevnitř vozu svítí po krátkém ozáření okolním světlem.

UPOZORNĚNÍ: Do předního zavazadlového prostoru by nikdy neměly vstupovat osoby. Nikdy nezavírejte přední zavazadlový prostor, pokud je uvnitř osoba.

UPOZORNĚNÍ: Předměty v předním zavazadlovém prostoru je nutné zajistit proti pohybu, aby nemohly náhodně stisknout tlačítko otevírání zavazadlového prostoru.

Otevření kapoty vozu bez napájení

V nepravděpodobném případě úplného výpadku nízké napětí napájení nebude možné přední zavazadlový prostor vozu Model Y otevřít pomocí dotykové obrazovky, klíče ani mobilní aplikace. Postup otevření předního zavazadlového prostoru v této situaci:

POZNÁMKA: Pokud je Model Y zamknutý a je k dispozici nízké napětí napájení, přední zavazadlový prostor nelze následujícími způsoby otevřít.

1. Najděte nízké napětí externí napájecí zdroj (například přenosný startovací zdroj).
2. Uvolněte krytku tažného oka silným zatlačením na její pravou horní okrajovou část, dokud se krytka nenatočí dovnitř, a poté opatrně zatáhněte za zvednutou část směrem k sobě.

POZNÁMKA: Krytka tažného oka je připojena k záporné (-) černé svorce vozidla.



3. Pro získání přístupu k oběma svorkám vytáhněte dva vodiče z otvoru tažného oka.



Přední zavazadlový prostor

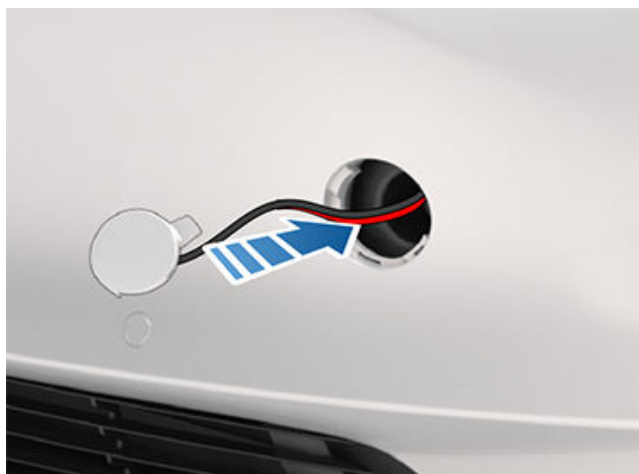
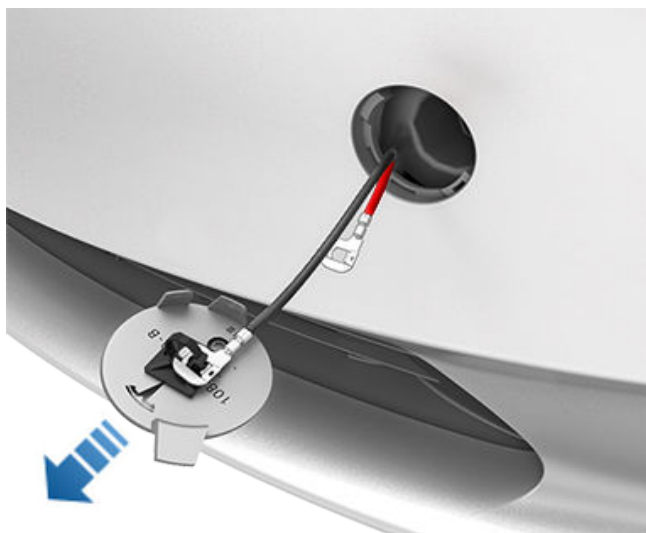

4. Připojte kladný (+) červený kabel nízké napětí napájecího zdroje ke kladné (+) červené svorce.
5. Připojte záporný (-) černý kabel nízké napětí napájecího zdroje k záporné (-) černé svorce.



POZNÁMKA: Po přivedení nízké napětí externího napětí ke svorkám se uvolní pouze západky kapoty. Pomocí těchto svorek nelze nabíjet nízké napětí akumulátor.

6. Zapněte externí zdroj napájení (podle pokynů výrobce zdroje). Západky kapoty se ihned uvolní, kapotu lze otevřít a získat tak přístup do předního zavazadlového prostoru.
7. Postupně odpojte oba kabely, přičemž začněte záporným (-) černým kabelem.
8. Pokud vůz vytahujete na vozidlo s ložnou plochou, krytku tažného oka zatím nevracejte zpět. V případě potřeby nainstalujte krytku tažného oka zpět vložením drátů do otvoru tažného oka, zarovnaním krytky a jejím zaklapnutím zpět na místo.



Středová konzola

Kromě toho, že je v ní uložen vysílač RFID pro čtení klíče a přístupové karty (viz [Přístupová karta](#)), obsahuje středová konzola také držáky nápojů, dvě odkládací přihrádky a bezdrátovou nabíječku telefonů (viz [Úložné prostory v interiéru](#)).

Hlavní odkládací přihrádku otevřete zatažením za kryt směrem nahoru. Přední odkládací přihrádku otevřete vysunutím krytu směrem dopředu.

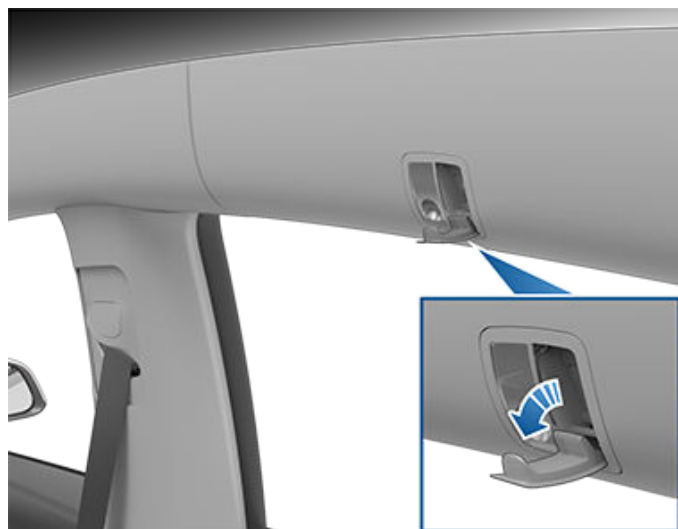

Odkládací schránka

Chcete-li otevřít odkládací schránku, klepněte na **Ovládací prvky > Odkládací schránka**. Odkládací schránka se automaticky otevře a rozsvítí se její osvětlení.

Zadní konzola

Váš Model Y má zadní konzolu integrovanou do opěradla prostředního sedadla druhé řady. Po sklopení konzoly dolů získáte přístup k zadním držákům nápojů a konzolu můžete použít jako loketní opěrku.

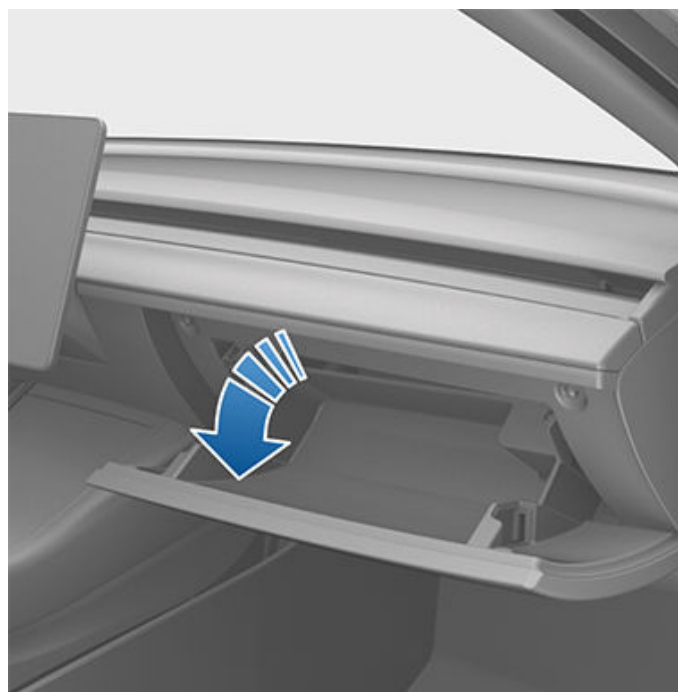
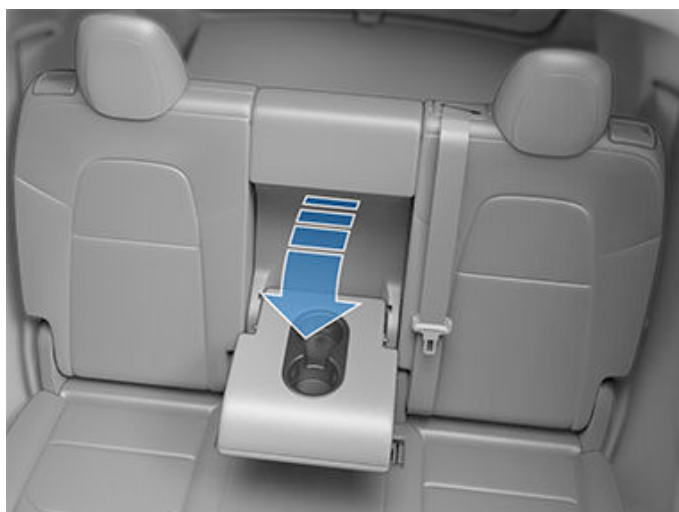

Odkládací schránku zavřete zatlačením na víko směrem nahoru, dokud nezaklapne.

Háčky na oděvy

Váš Model Y má háčky na oděvy na obou stranách vozu ve druhé řadě sedadel vedle čtecích světel. Háček vysunete stisknutím. Opětovným stisknutím háček zasunete.

V zájmu lepšího zabezpečení odkládací schránky klepněte na **Ovládací prvky > Bezpečnost > Kód PIN k přihrádce** a nastavte čtyřmístný kód PIN (viz [Kód PIN k odkládací schránce](#)).

POZNÁMKA: Pokud necháte odkládací schránku otevřenou, její osvětlení se časem vypne.



Úložné prostory v interiéru

POZNÁMKA: Přední odkládací schránka se zamkne pokaždé, když Model Y zamknete pomocí mobilní aplikace nebo přístupové karty, odejdete od vozu Model Y s telefonem nastaveným jako klíč (pokud je funkce zamykání dveří po odchodu od vozidla zapnutá), nebo když je aktivní režim obsluhy cizí osobou (viz [Režim obsluhy cizí osobou](#)). Schránka se nezamkne, pokud jste Model Y zamkli klepnutím na ikonu zámku na dotykové obrazovce.

⚠ UPOZORNĚNÍ: Za jízdy by měla být odkládací schránka stále zavřená, aby nedošlo ke zranění spolujezdce v případě nehody nebo prudkého zastavení.



Správná poloha při řízení

Sedadlo, hlavová opěrka, bezpečnostní pás a airbagy společně maximalizují vaši bezpečnost. Jejich správné používání zvyšuje ochranu při nehodě.



Nastavte sedadlo do takové polohy, ve které budete moci správným způsobem použít bezpečnostní pás, a současně budete co nejvíce vzdáleni od airbagu:

1. Sedněte vzpřímeně s oběma nohama na podlaze a s opěradlem sedadla ve vzpřímené poloze.
2. Ujistěte se, že snadno dosáhnete na pedály, a když držíte volant, že máte ruce mírně pokrčené. Váš hrudník by měl být ve vzdálenosti nejméně 25 cm od středu krytu airbagu.
3. Ramenní část bezpečnostního pásu vedte uprostřed mezi krkem a ramenem. Břišní část pásu by neměla být povolena a musí vést přes boky, nikoli přes žaludek.

Model Y má sedadla vybavená integrovanými hlavovými opěrkami vpředu, které nelze nastavovat ani snímat.

Nastavení předních sedadel

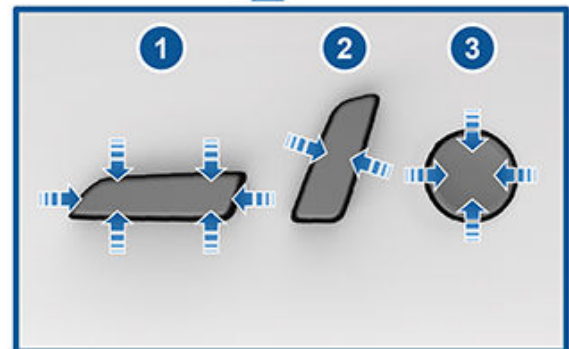

1. Posuňte sedadlo dopředu/dozadu a nastavte výšku a úhel sklonu sedadla.
2. Nastavte opěradlo.
3. Nastavte bederní opěrku (pokud je součástí výbavy).

⚠ POZOR: Když je přední sedadlo posunuté zcela dopředu, nesklápějte jeho opěradlo zcela vpřed. Horní část sedadla by mohla narazit do sluneční clony a poškodit ji.

⚠ UPOZORNĚNÍ: Před nastavováním předního sedadla zkontrolujte, zda se v prostoru okolo sedadla nenacházejí překážky (osoby nebo předměty).



Přední a zadní sedadla

- ⚠ UPOZORNĚNÍ:** Neměňte nastavení sedadla za jízdy. Zvyšuje se tím nebezpečí nehody.
- ⚠ UPOZORNĚNÍ:** Řízení s příliš sklopeným opěradlem může mít v případě nárazu za následek vážné zranění, protože můžete sklouznout pod břišní část pásu nebo být vymrštěni proti bezpečnostnímu pásu. Za jízdy by opěradlo nemělo být sklopené o více než 30 stupňů vzad.

Kalibrace sedadel

(Pokud je součástí výbavy) Sedadlo řidiče je možné kalibrovat. To je praktické, když je rozsah sedadla omezený nebo když sedadlo není automaticky nastavováno profilem řidiče. Přejděte do části **Ovládací prvky > Servis > Kalibrace sedadla řidiče, řízení a zrcátek** a postupujte podle pokynů na dotykové obrazovce.

- ⚠ UPOZORNĚNÍ:** Zkontrolujte, že během kalibrace není nic za sedadlem ani pod ním. Nedodržíte-li tento pokyn, může dojít k vážnému zranění.

Nastavení opěradel sedadel ve druhé řadě

Model Y nabízí na sedadlech ve druhé řadě prostor pro tři cestující. Opěradla jsou dělena v poměru 60/40, proto se při úpravě polohy opěradla levého sedadla pohybuje opěradlo levého i prostředního sedadla, zatímco při úpravě polohy opěradla pravého sedadla se pohybuje pouze opěradlo krajního pravého sedadla.

Opěradla příslušných sedadel ve druhé řadě lze nastavit pomocí pák umístěných ve vnějším rohu jednotlivých krajních sedadel. Zatáhněte za páku, přidržejte ji, nastavte opěradlo do požadované polohy a páku uvolněte. Zatažením za opěradlo zkontrolujte, zda je správně zajištěné.

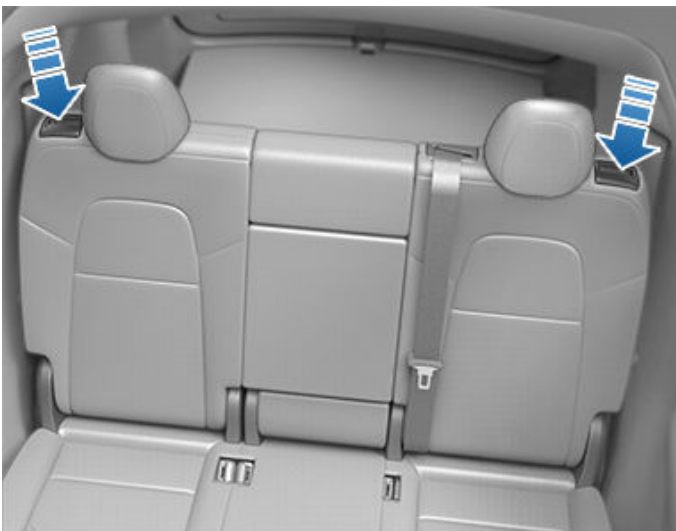

Sklápění opěradel sedadel ve druhé řadě

Chcete-li co nejvíce zvětšit zavazadlový prostor, můžete sklopit opěradla sedadel ve druhé řadě zcela dopředu, aby ležela vodorovně. Zatáhněte za páku, přidržejte ji a sklopte opěradlo sedadla zcela dopředu.

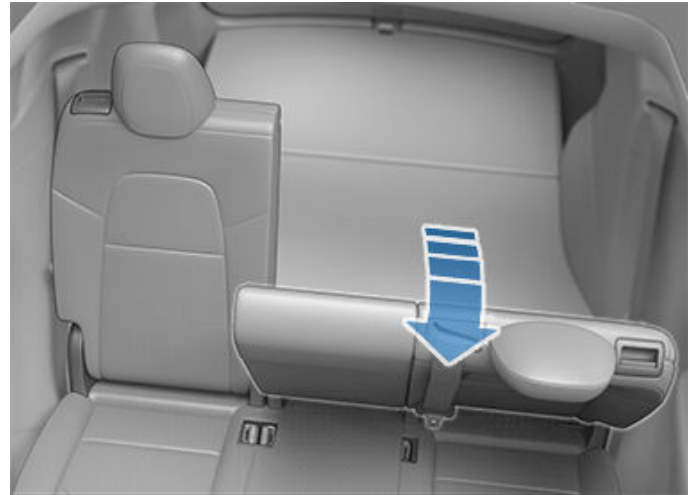

POZNÁMKA: Před sklopením sedadel zcela vpřed odstraňte ze sedadel a prostoru pro nohy všechny předměty. Aby bylo možné opěradla sedadel zcela sklopit do roviny, musíte přední sedadla posunout dopředu.

POZNÁMKA: Při jízdě se sedadly ve druhé řadě sklopenými dopředu můžete pocítovat vyšší hluk nebo vibrace ze zadní části vozu (zavazadlový prostor, odpružení apod.).

Aby bylo možné v zadní části vozu Model Y přepravovat dlouhé předměty (například lyže), lze opěradlo zadního prostředního sedadla sklopit nezávisle zcela dopředu. Zatažením za páku na zadní straně opěradla jej odjistíte a poté za opěradlo zatáhněte směrem dopředu.



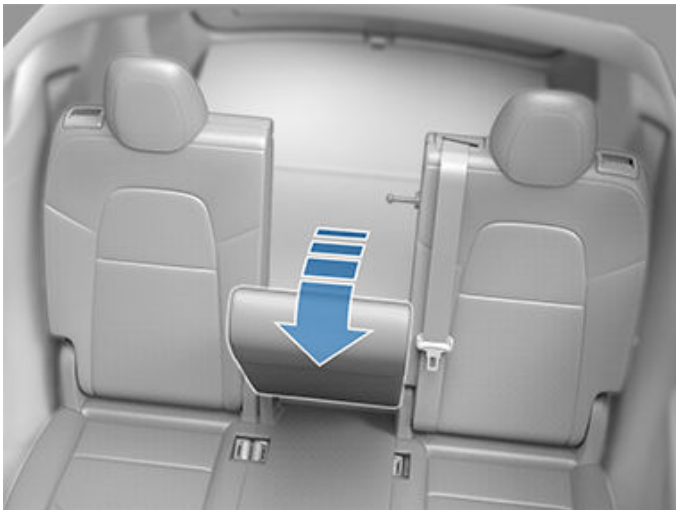

Zcela dopředu můžete sklopit také opěradla sedadel ve druhé řadě stisknutím spínače na levé straně zadního zavazadlového prostoru. Stisknutí spínače způsobí sklopení opěradla sedadla dopředu. Poté ho zatlačením směrem dolů zajistíte ve vodorovné poloze.



Chcete-li opěradlo vrátit do vzpřímené polohy, zatáhněte za něj směrem nahoru, dokud se nezajistí na svém místě. Zatažením za opěradlo směrem dopředu zkontrolujte, zda je správně zajištěno.

POZNÁMKA: Před zvednutím opěradel sedadel ve druhé řadě zkontrolujte, zda nejsou za opěradla zachyceny bezpečnostní pásy.

⚠ UPOZORNĚNÍ: Vždy zkontrolujte zatažením za opěradla sedadel, zda jsou zajištěna ve svislé poloze. Opomenutí této kontroly může zvýšit riziko zranění.



⚠ UPOZORNĚNÍ: Před sklopením opěradla sedadla pomocí spínače je **NUTNÉ** udržovat všechny části těla (ruce, prsty atd.) a předměty od okrajů zadních sedadel. Sedadlo se může značnou silou sklopit vpřed a způsobit zranění nebo jiné poškození.

Hlavové opěrky

Přední sedadla jsou vybavena integrovanými hlavovými opěrkami, které nelze nastavit.

Krajní sedadla ve druhé řadě mají nastavitelnou hlavovou opěrku, kterou lze zvednout, snížit nebo vyjmout. Pokud na kterémkoli z těchto sedadel sedí cestující bez dětské autosedačky, je nutné příslušnou hlavovou opěrku nastavit (zarovnat střed hlavové opěrky se středem hlavy cestujícího) a zajistit v dané poloze. Hlavovou opěrku krajního sedadla ve druhé řadě zvedněte vytažením do požadované polohy. Chcete-li opěrku snížit, stiskněte a podržte tlačítko na základně vnějšího sloupku a současně tlačte opěrku směrem dolů.



Přední a zadní sedadla

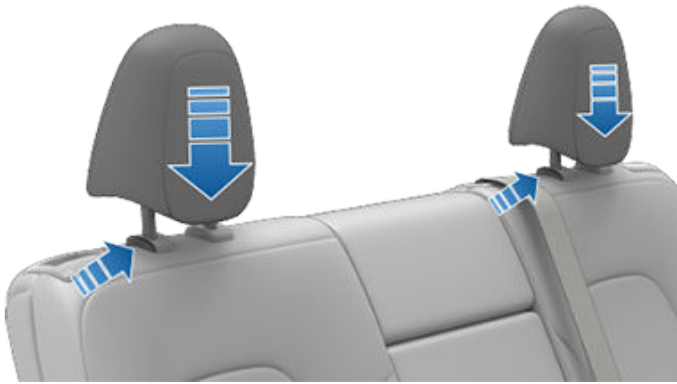

U prostředního sedadla ve druhé řadě lze zvýšit hlavovou opěrku. Hlavová opěrka je uložena v opěradle sedadla a před použitím je nutné vytáhnout ji nahoru.

⚠ UPOZORNĚNÍ: Při instalaci dětské autosedačky na sedadla druhé řady musí být hlavová opěrka příslušného sedadla v dolní poloze. Pokud cestující sedí na zadním sedadle uprostřed, hlavová opěrka musí být vysunutá a řádně zajištěná.

Chcete-li sklopit hlavovou opěrku prostředního sedadla druhé řady, stiskněte a podržte tlačítko na základně sloupku a současně zatlačte hlavovou opěrku zcela dolů.



⚠ UPOZORNĚNÍ: V zájmu minimalizace rizika vážného nebo smrtelného zranění v případě nehody se před jízdou ujistěte, že jsou hlavové opěrky správně nastaveny.

Vyjmutí a instalace hlavové opěrky

Všechny hlavové opěrky sedadel ve druhé řadě lze vyjmout. Vyjmutí hlavové opěrky:

1. Zatáhněte za hlavovou opěrku směrem nahoru a vysuňte ji do krajní horní polohy.

2. Stiskněte a podržte tlačítko na základně jednoho ze sloupků.
3. Do otvoru v základně protějšního sloupku vložte krátký plochý předmět (například malý plochý šroubovák) a vytáhněte hlavovou opěrku nahoru.



Opětovná instalace hlavové opěrky:

1. Nastavte hlavovou opěrku její přední částí dopředu a zasuňte oba sloupky do odpovídajících otvorů v opěradle.
2. Zatlačte hlavovou opěrku dolů, dokud nezaklapne na místo.
3. Zatažením za hlavovou opěrku směrem nahoru zkontrolujte, zda bezpečně drží ve zvolené poloze.

⚠ UPOZORNĚNÍ: Před usazením cestujícího se ujistěte, že je hlavová opěrka správně nainstalovaná. Opomenutí této kontroly zvyšuje riziko vážného nebo smrtelného zranění v případě nehody.

Vyhřívání sedadel

Přední sedadla a sedadla ve druhé řadě jsou vybavena funkcí vyhřívání se třemi stupni vyhřívání od stupně 3 (nejvyššího) po stupeň 1 (nejnižší). Postup ovládání vyhřívání sedadel je popsán v části [Ovládání klimatizace](#).

⚠ UPOZORNĚNÍ: Osoby, které trpí periferní neuropatií nebo sníženým vnímáním bolesti z důvodu diabetu, věku, neurologického zranění nebo z jiného důvodu, by měly používání systému klimatizace a vyhřívání sedadel věnovat pozornost, aby nedošlo k popálení způsobenému dlouhodobým používáním.



Potahy sedadel

 **UPOZORNĚNÍ:** Nepoužívejte potahy sedadel na přední sedadlo. Mohly by v případě nehody bránit nafouknutí bočních airbagů v sedadlech. Potahy sedadel by rovněž mohly omezovat správnou funkci systému detekce spolujezdce (pokud je jím vozidlo vybaveno), který řídí stav čelního airbagu spolujezdce.



Používání bezpečnostních pásů

Použití bezpečnostních pásů a dětských autosedaček představuje neúčinnější způsob ochrany cestujících v případě kolize. Používání bezpečnostních pásů je proto ve většině jurisdikcí vyžadováno zákonem.

Všechna sedadla jsou vybavena tříbodovými samonavíjecími bezpečnostními pásy. Samonavíjecí bezpečnostní pásy se napínají automaticky, aby se cestující mohli za normálních jízdních podmínek volně pohybovat.

Navíječ bezpečnostního pásu se automaticky zablokuje a zabrání pohybu cestujících v případě, že je Model Y vystaven nadměrným silám, například při prudkém zrychlení, brzdění, zatáčení nebo nárazu při kolizi.

Připomenutí bezpečnostního pásu



Na nezapnutý bezpečnostní pás obsazeného sedadla řidiče nebo spolujezdce upozorňuje kontrolka připomenutí zapnutí bezpečnostního pásu na dotykové obrazovce. Pokud mají všichni cestující pásy zapnuté a kontrolka zůstane svítit, opětovným zapnutím bezpečnostních pásů zkontrolujte, zda jsou správně zajištěny. Z neobsazeného sedadla rovněž odstraňte veškeré těžké předměty (např. aktovku). Pokud kontrolka stále svítí, obraťte se na společnost Tesla.

⚠ UPOZORNĚNÍ: Bezpečnostní pásy musí používat všichni cestující na všech sedadlech.

POZNÁMKA: V oblastech, kde předpisy vyžadují funkci připomenutí zapnutí bezpečnostního pásu na zadních sedadlech, nelze tuto funkci vypnout. Chcete-li upozornění vypnout u neobsazeného sedadla, na kterém je zjištěn předmět, musíte zapnout bezpečnostní pás nebo odstranit předmět.

Zapnutí bezpečnostního pásu

1. Zkontrolujte správnou polohu sedadla. Podrobné informace o správné poloze sedadla řidiče viz (viz [Správná poloha při řízení](#)).
2. Vytáhněte pomalu bezpečnostní pás a zkontrolujte, zda spočívá naplocho přes pánev, hrudník a vprostřed klíční kosti mezi krkem a ramenem. Zkontrolujte správné vedení bezpečnostního pásu a zda není překroucený. Nikdy nesedejte na bezpečnostní pás ani na žádnou jeho část.

⚠ UPOZORNĚNÍ: Překroucený nebo nesprávně vedený bezpečnostní pás může způsobit poškození, čímž může být negativně ovlivněno fungování systému bezpečnostního pásu.

3. Zasuňte západku do zámku a stisknutím ji zajistěte (ozve se cvaknutí).

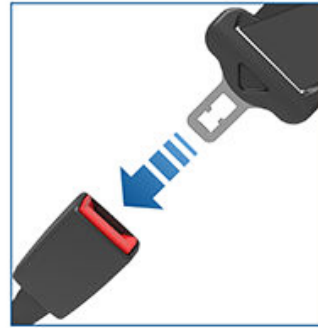

4. Zatažením za bezpečnostní pás zkontrolujte, zda je bezpečně zajištěn.
5. Zatažením za ramenní část bezpečnostního pásu směrem k navíječi odstraňte nadměrné prověšení.

Nastavení výšky ramenního kotevního bodu

Model Y je na obou předních sedadlech vybaven nastavitelným ramenním kotevním bodem, který umožňuje správné seřízení bezpečnostního pásu. Bezpečnostní pás spočívá při správné jízdní poloze naplocho vprostřed klíční kosti (viz [Správná poloha při řízení](#)). Pokud není bezpečnostní pás správně seřízen, nastavte výšku ramenního kotevního bodu:

1. Stisknutím a podržením tlačítka na ramenním kotevním bodu uvolníte blokovací mechanismus.
2. Zatímco držíte tlačítko stisknuté, nastavte ramenní kotevní bod podle potřeby nahoru nebo dolů tak, aby byl bezpečnostní pás ve správné poloze.

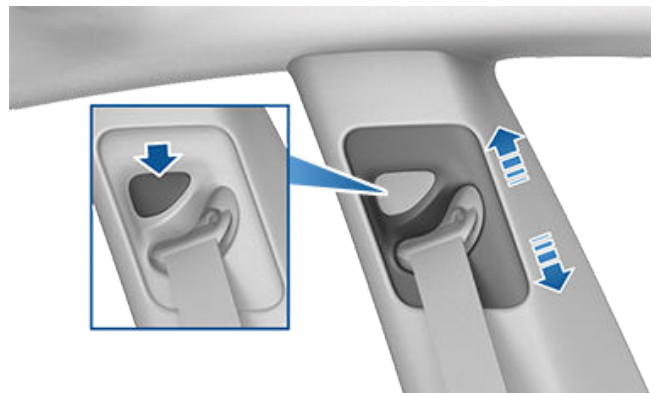

3. Uvolněním tlačítka na ramenním kotevním bodu ho zajistíte v dané poloze.
4. Zajištění ve správné poloze zkontrolujte zatažením za bezpečnostní pás a tlakem na ramenní kotevní bod směrem dolů, aniž byste však při tom stiskli tlačítko.



⚠ UPOZORNĚNÍ: Před jízdou zkontrolujte, zda je bezpečnostní pás ve správné poloze a zda je ve správné poloze zajištěn také ramenní kotevní bod. Jízda ve vozidle s nesprávně umístěným bezpečnostním pásem nebo nezajištěným ramenním kotevním bodem může při nehodě snížit účinnost bezpečnostního pásu.

Odepnutí bezpečnostního pásu

Uchopte bezpečnostní pás v blízkosti zámku, čímž zabráníte příliš rychlému navinutí pásu, a poté stiskněte tlačítko na zámku. Bezpečnostní pás se automaticky navine. Zkontrolujte, zda úplnému navinutí bezpečnostního pásu nebrání žádná překážka. Bezpečnostní pás nesmí viset prověšený. Pokud se bezpečnostní pás zcela nenavine, obraťte se na společnost Tesla.

Používání bezpečnostních pásů v těhotenství

Neumísťujte břišní ani ramenní část bezpečnostního pásu přes břicho. Břišní část bezpečnostního pásu umístěte co nejnižše přes boky, nikoli kolem pasu. Ramenní část bezpečnostního pásu umístěte mezi prsa a na stranu břicha. Konkrétní pokyny si vyžádejte u lékaře.



⚠ UPOZORNĚNÍ: Pokud se se zapnutým bezpečnostním pásem necítíte pohodlně, upravte polohu sedadla, abyste zajistili správné zapnutí bezpečnostního pásu.

⚠ UPOZORNĚNÍ: Nikdy neumísťujte mezi tělo a bezpečnostní pás žádné předměty pro tlumení nárazu v případě kolize.

Předpínače bezpečnostních pásů

Bezpečnostní pásy předních sedadel jsou vybaveny předpínači, které se při kolizi aktivují společně s airbagy. Předpínač automaticky zatáhne zpět dolní ukotvení bezpečnostního pásu a horní část pásu v oblasti ramene, čímž zmenší prověšení břišní a ramenní části pásu s cílem zabránit pohybu cestujícího vpřed.



Pokud se při nárazu předpínače a airbagy neaktivují, neznamená to, že nepracují správně. Obvykle to znamená, že síla pro jejich aktivaci není dostatečná nebo není přítomen požadovaný typ síly.

Krajní sedadla ve druhé řadě jsou za účelem navinutí bezpečnostního pásu a omezení pohybu cestujícího vpřed vybavena ramenními předpínači.

⚠ UPOZORNĚNÍ: Sestavu předpínače neohýbejte, nesedejte na ni ani s ní nijak nemanipulujte. Mohlo by dojít k jejímu poškození a narušení správné funkčnosti systému bezpečnostního pásu.

⚠ UPOZORNĚNÍ: Po aktivaci předpínačů bezpečnostních pásů je nutné předpínače vyměnit. Po jakékoli nehodě nechte airbagy, předpínače bezpečnostních pásů a všechny související součásti zkontrolovat a v případě potřeby vyměnit.

Kontrola bezpečnostních pásů

Chcete-li se ujistit, že bezpečnostní pásy správně fungují, proveďte na jednotlivých pásích tyto tři jednoduché kontroly.

1. Při zapnutém bezpečnostním pásem rychle a silně zatáhněte za pás v blízkosti zámku. Západka musí zůstat pevně zajištěná.











Bezpečnostní pásy







2. Při zapnutém bezpečnostním pásu rychle a silně zatáhněte za pás v blízkosti dveří. Pevné uchycení bezpečnostního pásu by mělo zůstat bezpečně zajištěné. Toto uchycení se nikdy nepokoušejte demontovat.
3. Vytáhněte rozepnutý bezpečnostní pás v celé délce. Zkontrolujte, zda při vytahování nezadrhává, a pohledem zkontrolujte pás z hlediska opotřebení. Nechte pás navinout a zkontrolujte, zda se navine celý a plynule.
4. Při zpola vytaženém pásu pás uchopte za západku a rychle zatáhněte směrem dopředu. Mechanismus by se měl automaticky zablokovat a zabránit dalšímu vytažení.

Pokud bezpečnostní pás při některém z těchto testů selže, neprodleně proveďte opravu. Nepřepravujte osoby na sedadle s vadným bezpečnostním pásem.

Informace o čištění bezpečnostních pásů jsou uvedeny v části [Bezpečnostní pásy](#).

Výstrahy bezpečnostního pásu

-  **UPOZORNĚNÍ:** Všichni cestující musí vždy používat bezpečnostní pásy a to i při jízdě na velmi krátkou vzdálenost. Opomenutí této kontroly zvyšuje riziko vážného nebo smrtelného zranění v případě nehody.
-  **UPOZORNĚNÍ:** Malé děti upoutejte do vhodné dětské autosedačky podle popisu v návodu k obsluze. Vždy dodržujte všechny pokyny výrobce dětské autosedačky týkající se instalace.
-  **UPOZORNĚNÍ:** Zkontrolujte, zda jsou všechny bezpečnostní pásy použity správně. Nesprávně použitý bezpečnostní pás zvyšuje v případě nehody riziko zranění nebo smrtelného zranění.
-  **UPOZORNĚNÍ:** Nikdy nesedejte na žádnou část bezpečnostního pásu. Mohlo by dojít k poškození nebo nesprávné aktivaci bezpečnostních prvků.
-  **UPOZORNĚNÍ:** Neumisťujte bezpečnostní pásy na tvrdé, křehké nebo ostré předměty v oděvu, například pera, klíče, brýle apod. Tlak bezpečnostního pásu na tyto předměty může způsobit zranění.
-  **UPOZORNĚNÍ:** Bezpečnostní pásy nepoužívejte, pokud je kterákoli část popruhu překroucená.
-  **UPOZORNĚNÍ:** Každou jednotlivou sestavu bezpečnostního pásu smí používat pouze jeden cestující. Je nebezpečné zapínat bezpečnostní pás kolem dítěte sedícího na klíně cestujícího.
-  **UPOZORNĚNÍ:** Bezpečnostní pásy použité při nehodě musí být zkontrolovány nebo vyměněny společností Tesla i v případě, že není zřejmé žádné poškození.
-  **UPOZORNĚNÍ:** Bezpečnostní pásy vykazující opotřebení nebo pásy, které jsou naříznuté či jiným způsobem poškozené, je nutné ihned vyměnit.

-  **UPOZORNĚNÍ:** Zabraňte znečištění součástí bezpečnostního pásu chemikáliemi, kapalinami, prachem, nečistotami a čisticími prostředky. Pokud se bezpečnostní pás nenavine zpět nebo ho nelze zajistit v zámku, musí být neprodleně vyměněn. Naplánujte si pomocí mobilní aplikace návštěvu servisu.
-  **UPOZORNĚNÍ:** Neprovádějte žádné úpravy, které by mechanismu bezpečnostního pásu bránily navinout prověšení nebo které by znemožnily seřízení pásu. Při prověšení bezpečnostního pásu se výrazně snižuje úroveň ochrany cestujícího.
-  **UPOZORNĚNÍ:** Neprovádějte úpravy, které by mohly ovlivnit funkci bezpečnostního pásu nebo způsobit jeho nefunkčnost.
-  **UPOZORNĚNÍ:** Nepoužívejte neoriginální produkty určené k zajištění pohodlné jízdy, které se upevňují k bezpečnostním pásům.
-  **UPOZORNĚNÍ:** Pokud se bezpečnostní pásy nepoužívají, musí být zcela navinuté a nesmí viset prověšené. Pokud se bezpečnostní pás zcela nenavine, naplánujte si návštěvu servisu.
-  **UPOZORNĚNÍ:** Systém bezpečnostních pásů neobsahuje žádné součásti opravitelné uživatelem a může obsahovat pyrotechnické prvky. Součásti nerozebírejte, nedemontujte ani nevyměňujte.

Čelní airbag spolujezdce musí být VYPNUTÝ

⚠ UPOZORNĚNÍ: Pokud je ve vaší zemi povoleno přepravovat děti na předním sedadle spolujezdce, nesmí na tomto sedadle nikdy cestovat děti, když je zapnutý čelní airbag spolujezdce. Vždy se ujistěte, že je airbag VYPNUTÝ (viz [Kontrolka stavu airbagu](#)).

Přečtěte si následující výstražný štítek připevněný na slunečních clonách:



Pokud na předním sedadle spolujezdce cestuje kojeneček nebo dítě (i pokud sedí ve vhodné dětské autosedačce nebo na podsedačce), musíte deaktivovat čelní airbag spolujezdce. Pokud dojde ke kolizi, při nafouknutí airbagu může dojít k vážnému nebo smrtelnému zranění, zvláště pokud používáte dětskou autosedačku orientovanou proti směru jízdy.

Čelní airbag spolujezdce deaktivujete klepnutím na **Ovládací prvky > Bezpečnost > Čelní airbag spolujezdce** (viz [Ovládání čelního airbagu spolujezdce](#)).

⚠ UPOZORNĚNÍ: Pokud čelní airbag spolujezdce deaktivujete, nezapomeňte ho následně aktivovat, když na předním sedadle sedí dospělý cestující.

V horním rohu dotykové obrazovky se zobrazuje stav čelního airbagu spolujezdce. Klepnutím na tuto stavovou ikonu lze čelní airbag spolujezdce také zapnout nebo vypnout:



Před jízdou s dětskou autosedačkou na předním sedadle spolujezdce vždy dvakrát zkontrolujte stav čelního airbagu a ujistěte se, že je VYPNUTÝ.



Pokud na předním sedadle spolujezdce sedí dospělá osoba, nezapomeňte čelní airbag v zájmu její ochrany opět ZAPNOUT.

⚠ UPOZORNĚNÍ: Je odpovědností řidiče zajistit, aby byl čelní airbag spolujezdce VYPNUTÝ, když na předním sedadle cestuje dítě.

⚠ UPOZORNĚNÍ: Pokud je čelní airbag spolujezdce ZAPNUTÝ i v případě, že byl ručně VYPNUT (nebo naopak), obraťte se neprodleně na společnost Tesla.

Vhodnost a instalace dětských autosedaček

Všechny bezpečnostní pásy vozu Model Y jsou navrženy pro dospělé osoby. Při usazování kojenců a dětí musíte:

- Použít dětskou autosedačku odpovídající věku, hmotnosti a vzrůstu dítěte (viz [Doporučené dětské autosedačky](#)).
- Použít dětskou autosedačku vhodnou pro konkrétní sedadlo ve voze Model Y. Všechna sedadla ve voze podporují širokou řadu možností. Podrobnosti o dětských autosedačkách použitelných na jednotlivých sedadlech viz [Přední sedadlo spolujezdce](#), [Krajní sedadla ve druhé řadě](#) a [Prostřední sedadlo ve druhé řadě](#).
- Řádně nainstalujte dětskou autosedačku podle pokynů výrobce (obecné pokyny viz [Instalace dětských autosedaček s upevněním pomocí bezpečnostního pásu vozidla](#) a [Instalace dětských autosedaček ISOFIX/i-Size](#)).

Doporučené dětské autosedačky

Níže uvedená tabulka společnosti Tesla obsahuje doporučené dětské autosedačky podle hmotnostních skupin (podle předpisu EHK č. 44 „Jednotná ustanovení pro schvalování typu zadržných zařízení pro děti cestující v motorových vozidlech“). Ačkoli na kterémkoli sedadle vozu Model Y může sedět osoba libovolné hmotnostní skupiny, použitelný typ dětské autosedačky se může lišit. Například na prostředním sedadle ve druhé řadě lze používat pouze dětské autosedačky s možností upnutí bezpečnostním pásem (popsané v části [Dva způsoby instalace](#)).

Hmotnostní skupina / velikost	Hmotnost dítěte	Doporučení společnosti Tesla
Skupina 0+	Do 13 kg (12-18 měsíců)	Maxi-Cosi CabrioFix i-Size a základna FamilyFix 3 / CabrioFix i-Size
45-105 cm		Maxi-Cosi Pearl 360 a základna FamilyFix 360
100-150 cm		Britax Römer KIDFIX i-Size (viz pokyny níže)
Podsedák		Základna autosedačky Peg Perego Viaggio 2-3 Shuttle

Britax Römer KIDFIX i-Size

Při používání dětské autosedačky Britax Römer KIDFIX i-Size, kterou společnost Tesla doporučuje pro děti s výškou 100 až 150 cm, je nutné používat také systém Britax SecureGuard. Při používání systému Britax SecureGuard umístěte břišní pás rovně přes boky dítěte. Ramenní pás neumísťujte pod systém SecureGuard. Podrobnosti naleznete v pokynech od společnosti Britax.

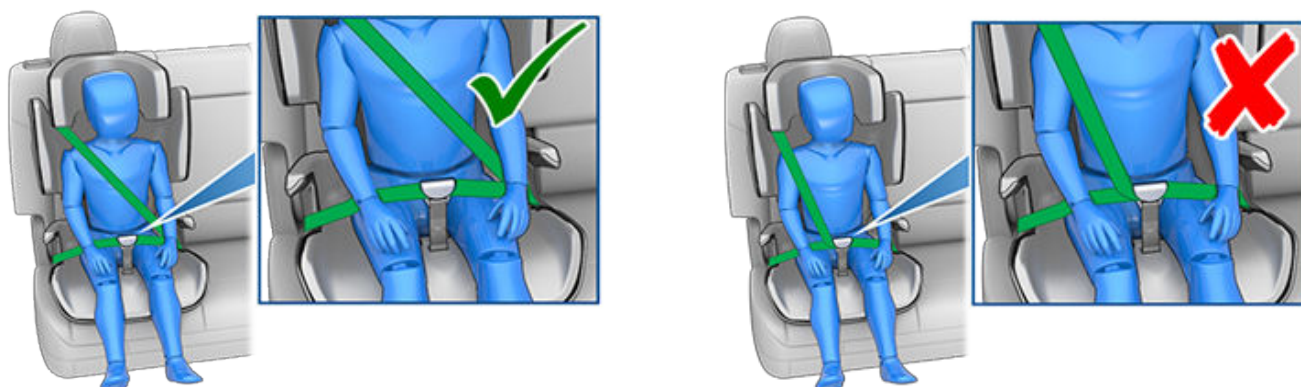

Přeprava větších dětí

Pokud je dítě pro dětskou autosedačku příliš velké, ale není dostatečně vysoké pro použití bezpečnostního pásu vozidla, použijte podsedák odpovídající věku a vzrůstu dítěte. Pokud dítě potřebuje podsedák, společnost Tesla doporučuje použít základnu autosedačky Peg Perego Viaggio 2-3 Shuttle. Při používání a instalaci podsedáku pečlivě dodržujte pokyny výrobce.

Dva způsoby instalace

POZNÁMKA: Při instalaci dětské autosedačky vždy dodržujte pokyny jejího výrobce.

Kromě mnoha dalších variant existují dva základní typy dětských autosedaček, které se liší podle způsobu upevnění k sedadlu:

- Bezpečnostní pás – upevnění bezpečnostním pásem vozidla (viz [Instalace dětských autosedaček s upevněním pomocí bezpečnostního pásu vozidla](#)).



- ISOFIX/i-Size – upevnění k integrovaným kotevním třmenům sedadel (viz [Instalace dětských autosedaček ISOFIX/i-Size](#)).



Některé dětské autosedačky lze upevnit oběma způsoby. Při výběru způsobu instalace se řiďte pokyny výrobce dětské autosedačky, kde jsou uvedeny podrobné montážní pokyny.

Systemy využívající upevnění bezpečnostním pásem vozidla lze instalovat na kterékoli sedadlo vozu Model Y. Autosedačky se systémem ISOFIX/i-Size lze instalovat na kterékoli krajní sedadlo ve druhé řadě. Níže najdete podrobnosti o dětských autosedačkách, které lze používat na jednotlivých sedadlech.

POZNÁMKA: ISOFIX a i-Size jsou mezinárodní standardy integrovaných kotevních bodů používaných v osobních vozidlech k upevnění dětských autosedaček.

-  **UPOZORNĚNÍ:** Kotevní body ISOFIX/i-Size nepoužívejte u dětských autosedaček nebo podsedáků s integrovaným bezpečnostním pásem, pokud součet hmotnosti dítěte a autosedačky přesahuje 33 kg.

Přední sedadlo spolujezdce

-  **UPOZORNĚNÍ:** Když je čelní airbag spolujezdce zapnutý, na předním sedadle nikdy nesmí cestovat děti. Nedodržíte-li tento pokyn, může dojít k vážnému nebo smrtelnému zranění. Viz [Airbagy](#).
-  **UPOZORNĚNÍ:** Před instalací dětské autosedačky na přední sedadlo musíte sedadlo zvednout do střední výšky (přibližně 3 cm).



Dětské autosedačky

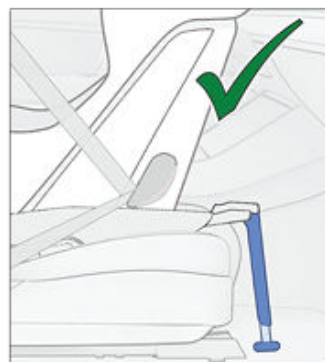
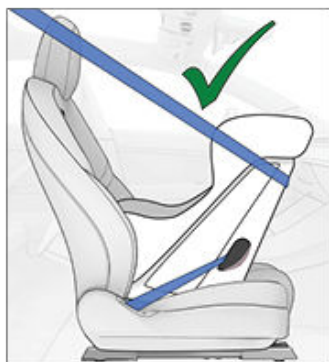
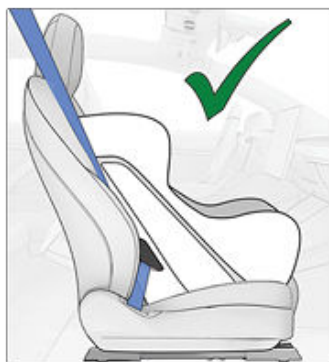
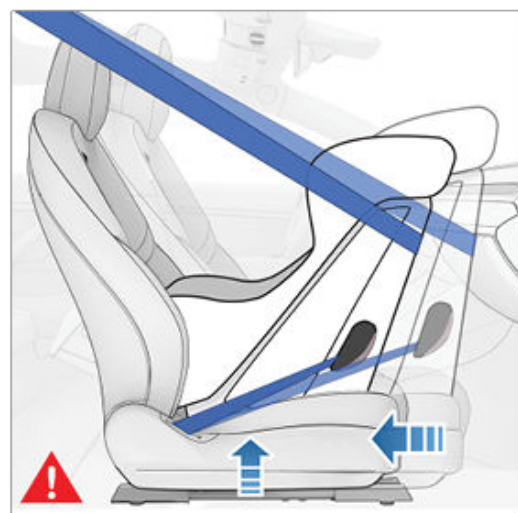

Pokud je čelní airbag spolujezdce vypnutý a sedadlo je zvednuté do poloviční výšky, na předním sedadle mohou cestovat kojenci a děti v následujících typech dětských autosedaček upevněných pomocí bezpečnostních pásů vozidla:

- Autosedačky orientované ve směru jízdy, univerzální
- Autosedačky orientované proti směru jízdy, univerzální

POZNÁMKA: Přední sedadlo spolujezdce není vybaveno dolními kotevními třmeny pro upevnění dětských autosedaček se systémem ISOFIX/i-Size.

Hmotnostní skupina	Hmotnost dítěte	Čelní airbag spolujezdce ZAPNUTÝ	Čelní airbag spolujezdce VYPNUTÝ
Skupina 0	Do 10 kg	Není povoleno	Povoleno



Hmotnostní skupina	Hmotnost dítěte	Čelní airbag spolujezdce ZAPNUTÝ	Čelní airbag spolujezdce VYPNUTÝ
Skupina 0+	Do 13 kg	Není povoleno	Povoleno
Skupina I	9 až 18 kg	Není povoleno	Povoleno
Skupina II	15 až 25 kg	Není povoleno	Povoleno
Skupina III	22 až 36 kg	Není povoleno	Povoleno

Krajní sedadla ve druhé řadě

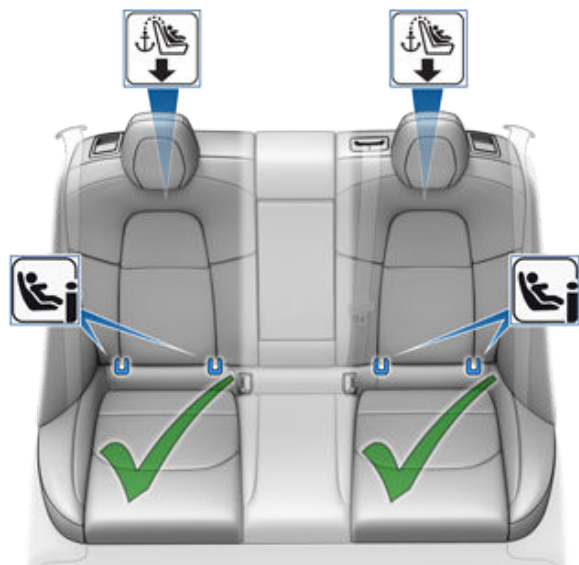

Kojenci a děti mohou na krajních sedadlech ve druhé řadě sedět v dětských autosedačkách upevněných pomocí bezpečnostních pásů vozidla nebo systému ISOFIX (IU)/i-Size (i-U).

Větší děti mohou na krajních sedadlech ve druhé řadě sedět také s využitím podsedáku, který se upevňuje k dolním kotevním třmenům nebo pomocí bezpečnostního pásu vozidla podle pokynů výrobce.

Na krajních sedadlech ve druhé řadě lze používat následující třídy velikostí ISOFIX/i-Size:

- Třídy velikostí A, B a B1 orientované ve směru jízdy.
- Třídy velikostí C, D a E orientované proti směru jízdy.



Dětské autosedačky

POZNÁMKA: Všechna zadní sedadla podporují použití horních upevňovacích popruhů (viz [Přípevnění horních upevňovacích popruhů](#)).

POZNÁMKA: Před instalací dětského zádržného systému ověřte, že je opěradlo příslušného sedadla nastaveno do zcela vzpřímené polohy.

POZNÁMKA: Při upevňování velkých dětských autosedaček ISOFIX/i-Size orientovaných proti směru jízdy (třída velikosti C) může být nutné posunout příslušné přední sedadlo doprostřed jeho dráhy (až 13 cm od zadní krajní polohy), zvednout sedadlo nahoru (2 cm od nejnižší polohy) a podle potřeby sklopit opěradlo.

POZNÁMKA: Pokud opěrka hlavy brání kontaktu dětské autosedačky s opěradlem sedadla nebo bočním polstrováním sedadla, můžete opěrku dočasně vyjmout. Opěrku hlavy vraťte zpět, jakmile dětskou autosedačku přestanete používat.

⚠ UPOZORNĚNÍ: Pokud je na sedadle ve druhé řadě za sedadlem řidiče nainstalována dětská autosedačka, nepoužívejte funkci **Snadný vstup** (viz popis v části [Profily řidiče](#)) k automatickému posunutí sedadla řidiče do polohy zcela vzadu. Vzhledem k menší mezeře může sedadlo při pohybu narazit do nohou dítěte a způsobit mu zranění nebo odsunout dětskou autosedačku.

Prostřední sedadlo ve druhé řadě

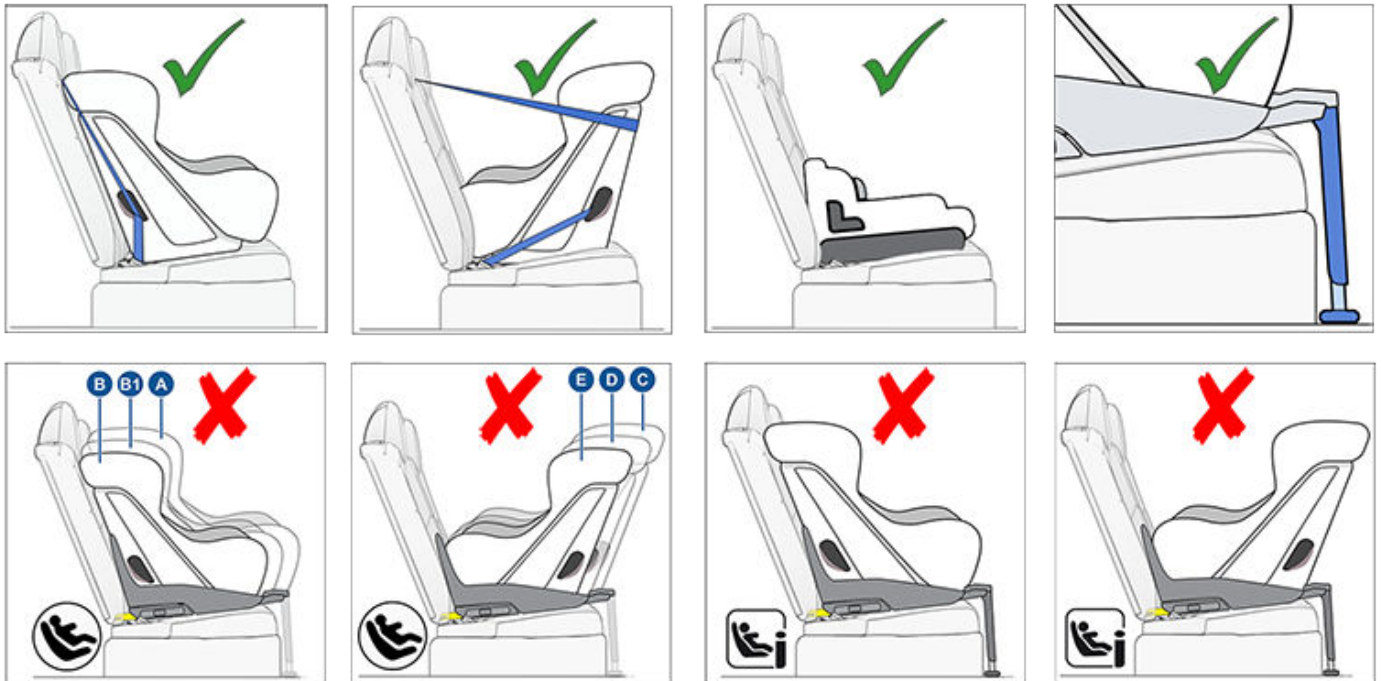
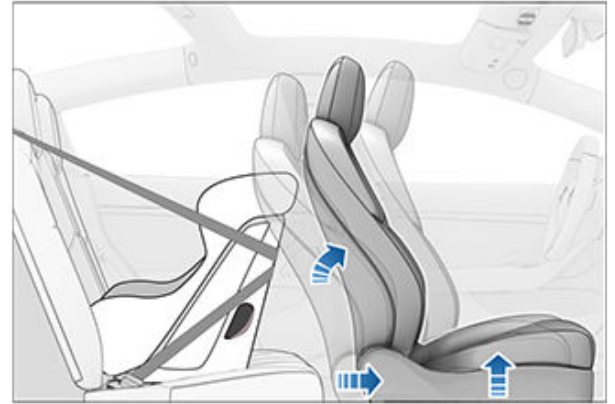
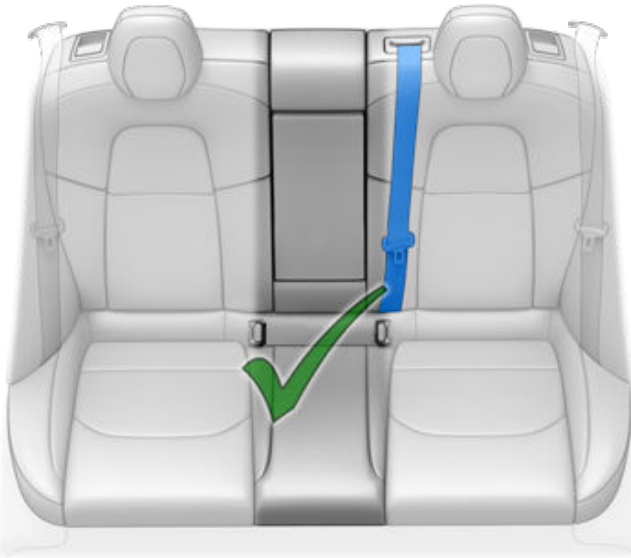

Kojenci mohou na prostředním sedadle ve druhé řadě sedět v dětských autosedačkách orientovaných proti směru jízdy, které se upevňují pomocí bezpečnostního pásu vozidla. Děti mohou na prostředním sedadle ve druhé řadě sedět v dětských autosedačkách orientovaných proti směru jízdy nebo ve směru jízdy, které se upevňují pomocí bezpečnostního pásu vozidla.

POZNÁMKA: Prostřední sedadlo ve druhé řadě není vybaveno dolními kotevními třmeny pro upevnění dětských autosedaček se systémem ISOFIX/i-Size.

POZNÁMKA: Před instalací dětského zádržného systému ověřte, že je opěradlo příslušného sedadla nastaveno do zcela vzpřímené polohy. K zajištění správné funkce systému na prostředním sedadle může být nutné nastavit rovněž levé a pravé krajní sedadlo do stejné polohy.

Větší děti mohou na prostředním sedadle ve druhé řadě sedět také s využitím podsedačky, který je instalován podle pokynů výrobce dětské autosedačky.

Instalace dětských autosedaček s upevněním pomocí bezpečnostního pásu vozidla

Vždy dodržujte pokyny výrobce dětské autosedačky. U dětských autosedaček s upevněním bezpečnostním pásem vozidla dodržujte následující obecné pokyny:

- Ujistěte se, že je dětská autosedačka vhodná pro hmotnost, výšku a věk dítěte.
- Dítě neoblékejte do objemných oděvů.
- Mezi dítě a autosedačku neumísťujte žádné předměty.
- Při každé jízdě upravte popruhy dětské autosedačky podle potřeb dítěte.

1. Umístěte dětskou autosedačku na vhodné sedadlo a zcela vytáhněte bezpečnostní pás. Bezpečnostní pás provlékněte a upevněte podle pokynů výrobce dětské autosedačky.

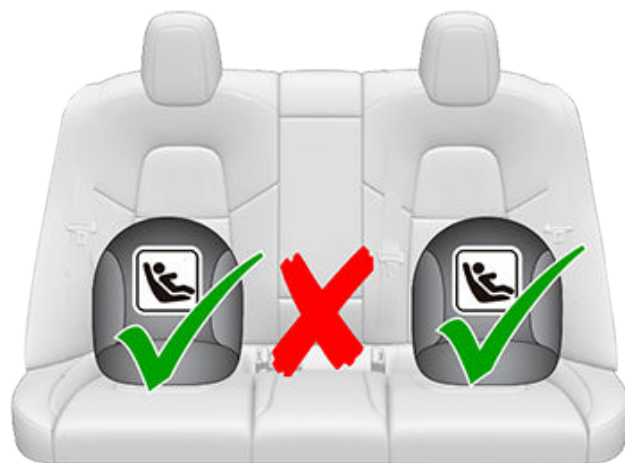

Při instalaci dětské autosedačky se systémem ISOFIX/i-Size si pečlivě přečtěte a dodržujte pokyny jejího výrobce. Pokyny popisují postup upevnění autosedačky ke kotevním třmenům sedadla. Autosedačka musí zacvaknout na místo. Správnou polohu může být nutné ověřit silným zatlačením autosedačky k opěradlu.

2. Dětskou autosedačku silně zatlačte do sedadla vozu a nechte navinout volnou část bezpečnostního pásu tak, aby nebyl nikde prověšený.
3. Horní upevňovací popruhy upevněte podle pokynů výrobce dětské autosedačky (viz [Přípevnění horních upevňovacích popruhů](#)).

Instalace dětských autosedaček ISOFIX/i-Size

Krajní sedadla ve druhé řadě jsou vybavena kotevními třmeny pro systém ISOFIX/i-Size. Kotevní třmeny se nacházejí mezi sedákem a opěradlem sedadla. Přesné umístění jednotlivých kotevních třmenů je označeno (viz obrázek níže) na opěradle přímo nad příslušným kotevním třmenem.



Před usazením dítěte se ujistěte, že je autosedačka bezpečně upevněna. Uchopte přední část autosedačky oběma rukama a pokuste se:

- Otočit autosedačkou ze strany na stranu.
- Zatáhnout za autosedačku směrem od sedadla.

Pokud se autosedačka otáčí nebo pohybuje směrem od sedadla, západky nejsou zcela připevněny ke kotevním třmenům sedadla. Autosedačku je nutné znovu nainstalovat a pokus opakovat. Je důležité, aby byly obě západky autosedačky zcela zajištěny.

⚠ UPOZORNĚNÍ: Kotevní body ISOFIX/i-Size nepoužívejte u dětských autosedaček nebo podsadáků s integrovaným bezpečnostním pásem, pokud součet hmotnosti dítěte a autosedačky přesahuje 33 kg.

Opěrná noha

Všechna sedadla ve voze Model Y podporují použití dětských autosedaček s opěrnou nohou. Pokud je autosedačka vybavena opěrnou nohou, vysuňte nohu podle pokynů výrobce autosedačky.

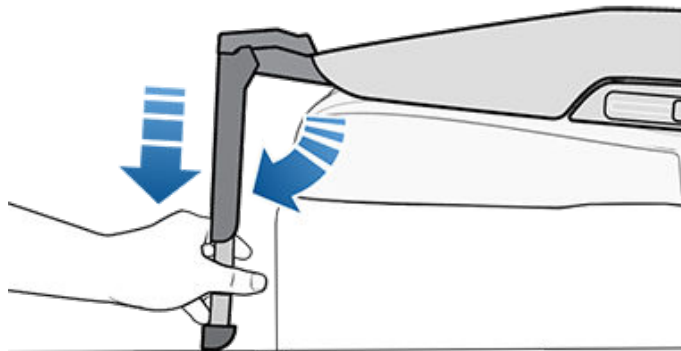

Připevnění horních upevňovacích popruhů

Pokud je autosedačka vybavena horním popruhem, připevněte jeho hák ke kotevnímu bodu za zadním sedadlem.

POZNÁMKA: Umístění kotevních bodů nemusí být patrné, ale lze je najít podle výřezu v materiálu sedadla.

⚠ UPOZORNĚNÍ: Horní popruhy utáhněte podle pokynů výrobce dětské autosedačky.

⚠ UPOZORNĚNÍ: NA PROSTŘEDNÍM SEDADLE POUŽÍVEJTE POUZE AUTOSEDAČKY S UPEVNĚNÍM BEZPEČNOSTNÍM PÁSEM.



Zkontrolujte, zda je hák dobře upevněn ke kotevnímu bodu.



Dětské autosedačky



Pokud jsou k dispozici dva popruhy, umístěte je po obou stranách opěrky hlavy.

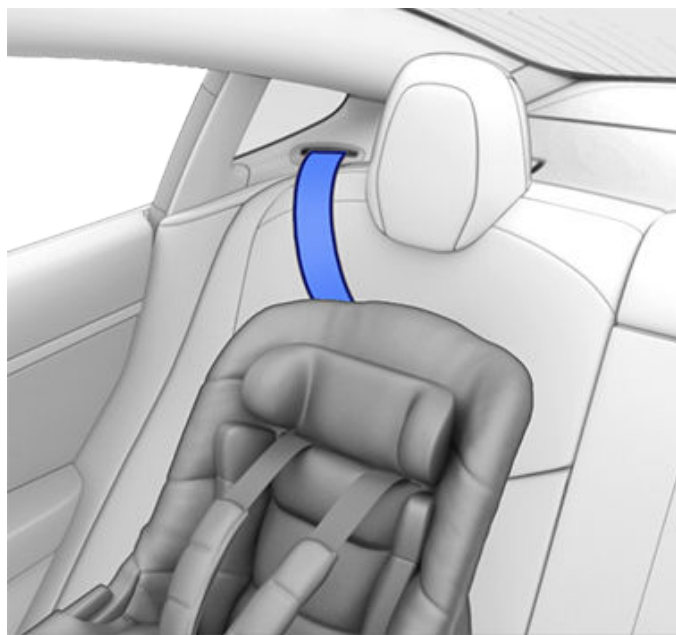

Pokud popruh nelze vést přes vnější stranu hlavové opěrky (například když popruh není možné dostatečně vytáhnout), zvedněte hlavovou opěrku (viz [Hlavové opěrky](#)) a vedte popruh pod hlavovou opěrkou.

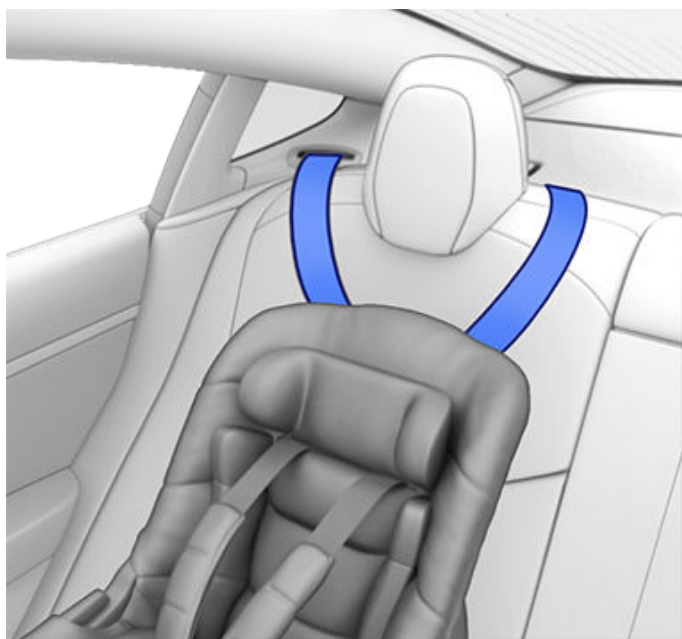

⚠ UPOZORNĚNÍ: Před umístěním popruhů PŘES hlavovou opěrku musíte hlavovou opěrku SKLOPIT (viz [Hlavové opěrky](#)).

U autosedaček s jedním horním popruhem umístěných na krajních sedadlech vedte popruh přes vnější stranu opěrky hlavy (na stejné straně, na které je navíječ bezpečnostního pásu).

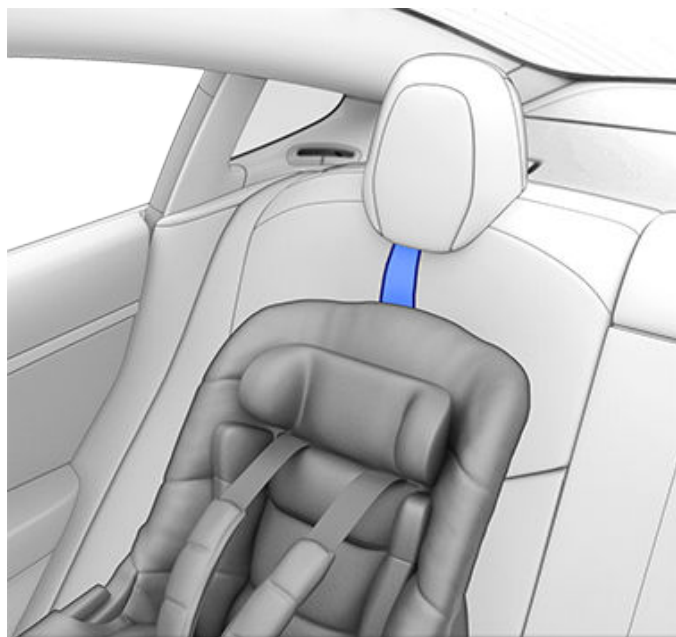



Technické údaje

EHK 16-08, Příloha 17, Dodatek 3, Tabulka 1

	Číslo sedadla				
	1 a 3 Airbag spolujezdce VYPNUTÝ	1 a 3 Airbag spolujezdce ZAPNUTÝ	4	5	6
Přípustné hmotnostní skupiny	0, 0+, I, II, III	Není k dispozici	0, 0+, I, II, III	0, 0+, I, II, III	0, 0+, I, II, III
Vhodné pro univerzální systémy s upnutím bezpečnostním pásem?	Ano*	Ne	Ano	Ano	Ano
Vhodné pro systém i-Size?	Ne	Ne	Ano	Ne	Ano
Vhodné pro podélné upevnění (L1/L2)?	Ne	Ne	Ne	Ne	Ne
Největší vhodná autosedačka se systémem ISOFIX/i-Size (R1/R2X/R2/R3) orientovaná proti směru jízdy.	Ne	Ne	R3*	Ne	R3**
Největší vhodná autosedačka se systémem ISOFIX/i-Size (F1/F2X/F2/F3) orientovaná po směru jízdy.	Ne	Ne	F3	Ne	F3
Největší vhodný podsedák (B2/B3).	B2*	Ne	B3	Ne	B3
Vhodné pro systém s opěrnou nohou	Ano	Ne	Ano	Ano	Ano

Bezpečnostní pásy pro dospělé cestující nejsou na žádném sedadle umístěny podélně mezi kotevními třmeny systému ISOFIX/i-Size.

*Před instalací dětské autosedačky na přední sedadlo je nutné ho zvednout do střední výšky (přibližně 3 cm) a dozadu, aby vznikl prostor mezi autosedačkou a palubní deskou.

**Při upevňování velkých dětských autosedaček se systémem ISOFIX/i-Size (třída velikosti C) může být nutné posunout příslušné přední sedadlo doprostřed jeho dráhy (až 13 cm od zadní krajní polohy), zvednout sedadlo nahoru (3 cm od nejnižší polohy) a sklopit sedadlo v úhlu 15 stupňů (nebo 10 stupňů dozadu z polohy zcela vpředu).

Přehled číslování sedadel

Poloha sedadla	Umístění ve vozidle
1	Vpředu vlevo (pouze vozidla s pravostranným řízením)
3	Vpředu vpravo (pouze vozidla s levostranným řízením)
4	Vlevo ve druhé řadě
5	Uprostřed ve druhé řadě



Poloha sedadla	Umístění ve vozidle
6	Vpravo ve druhé řadě

Dětské autosedačky - výstrahy

-  **UPOZORNĚNÍ:** Pokud je čelní airbag spolujezdce zapnutý, nesmí na předním sedadle nikdy sedět děti, a to ani v případě použití dětské autosedačky nebo podsedačky. Nedodržíte-li tento pokyn, může dojít k vážnému nebo smrtelnému zranění.
 -  **UPOZORNĚNÍ:** Nikdy nepoužívejte dětské autosedačky orientované proti směru jízdy na předním sedadle spolujezdce se zapnutým čelním airbagem. Nedodržíte-li tento pokyn, může dojít k vážnému nebo smrtelnému zranění. Přečtěte si výstražný štítek připevněný na sluneční cloně.
 -  **UPOZORNĚNÍ:** Některé dětské autosedačky se na sedadle vozidla zajišťují břišními pásy nebo břišní částí tříbodového bezpečnostního pásu. Pokud nejsou autosedačky ve vozidle správně zajištěny, hrozí dětem v případě nehody nebezpečí.
 -  **UPOZORNĚNÍ:** Nepoužívejte dětské autosedačky orientované ve směru jízdy, dokud vaše dítě nebude vážit nejméně 9 kg a dokud nebude umět samostatně sedět. Dětská páteř a její krční část není až do věku dvou let dostatečně vyvinutá, aby vydržela zatížení při čelním nárazu.
 -  **UPOZORNĚNÍ:** Nepřepravujte děti na klíně. Všechny děti musí být po celou dobu připoutány ve vhodné autosedačce.
 -  **UPOZORNĚNÍ:** Bezpečné usazení dětí zajistíte dodržáním pokynů uvedených v tomto dokumentu a pokynů poskytnutých výrobcem autosedačky.
 -  **UPOZORNĚNÍ:** Připomenutí bezpečnostního pásu na dotykové obrazovce nenahrazuje kontrolu řádného zajištění dětského cestujícího nebo dětské autosedačky. Snímače zatížení sedadla nemusí rozpoznat dětské cestující nebo dětské autosedačky.
 -  **UPOZORNĚNÍ:** Děti by měly cestovat v autosedačce orientované proti směru jízdy s pětibodovým pásem co možná nejdéle, tzn. dokud jejich výška nebo hmotnost nepřekročí limity autosedačky.
 -  **UPOZORNĚNÍ:** U větších dětí se vždy ujistěte, že mají podepřenou hlavu a pás dětské autosedačky není volný a je správně zapnutý. Ramenní část pásu musí být vedena mimo obličej a krk, a břišní část nesmí být vedena přes žaludek.
 -  **UPOZORNĚNÍ:** K jednomu kotevnímu bodu nikdy nepřipevňujete dvě dětské autosedačky. V případě kolize nemusí být jeden kotevní bod schopen obě sedačky udržet.
-  **UPOZORNĚNÍ:** Kotevní třmeny pro dětské autosedačky jsou navrženy tak, aby vydržely zatížení správně upevněnou autosedačkou. Za žádných okolností nesmí být použity pro uchycení bezpečnostních pásů pro dospělé nebo postrojů, nebo pro upevnění jiných předmětů nebo vybavení.
 -  **UPOZORNĚNÍ:** Stav postrojů a upevňovacích popruhů vždy zkontrolujte z hlediska opotřebení a poškození.
 -  **UPOZORNĚNÍ:** Děti nikdy nenechávejte bez dozoru, a to ani když jsou připoutány v dětské autosedačce.
 -  **UPOZORNĚNÍ:** Nikdy nepoužívejte dětskou autosedačku, která byla ve vozidle zúčastněná na dopravní nehodě. Autosedačku zlikvidujte a vyměňte ji v souladu s pokyny výrobce dětské autosedačky.

Umístění airbagů

Airbagy se nacházejí přibližně na místech vyobrazených níže. Výstražné informace týkající se airbagů jsou na slunečních clonách.

Model Y je vybaven airbagy a břišními/ramenními pásy na obou předních sedadlech. Airbag představuje dodatečné ochranné vybavení pro přední sedadla. Všichni cestující, včetně řidiče, musí mít vždy zapnuté bezpečnostní pásy bez ohledu na to, zda jejich místo je nebo není vybaveno airbagem, aby bylo v případě nehody minimalizováno riziko vážného nebo smrtelného zranění.

POZNÁMKA: U modelů s pravostranným řízením je umístění airbagů řidiče a spolujezdce obrácené.

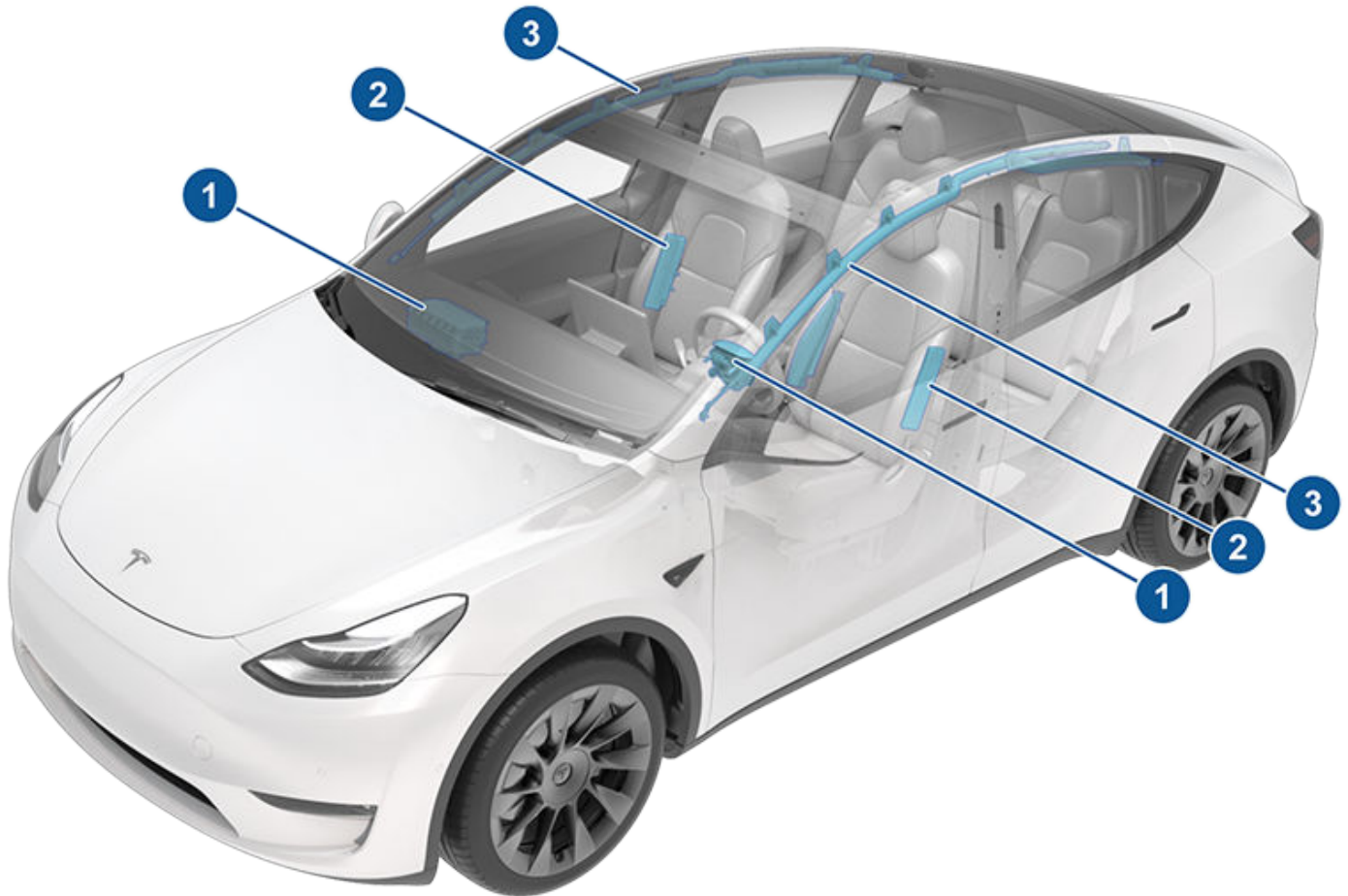

1. Čelní airbagy
2. Boční airbagy v sedadlech

POZNÁMKA: Váš vůz má také airbag v sedadle řidiče (pokud je součástí jeho výbavy, v závislosti na datu výroby).

3. Hlavové airbagy

Princip funkce airbagů

Airbagy se nafouknou, když snímače zaznamenají náraz silnější, než jsou prahové hodnoty. Tyto prahové hodnoty jsou stanoveny tak, aby včas předpověděly závažnost nárazu a airbagy mohly ochránit cestující ve vozidle. Airbagy se nafouknou okamžitě, značnou silou a hlasitě. Nafouknutý airbag společně s bezpečnostním pásem omezuje pohyb osoby a snižuje tak nebezpečí zranění.

Čelní airbagy nejsou obvykle navrženy tak, aby se nafukovaly v případě zadního nárazu, převrácení, bočních nárazů, prudkého brzdění, nebo při přejetí výtluku. Stejně tak se čelní airbagy nemusí nafouknout při všech čelních nárazech, například při lehkých čelních nárazech, nárazech do podvozku nebo střetech s úzkými objekty (jako jsou sloupy). Může dojít k rozsáhlému povrchovému poškození vozidla, aniž by se airbagy nafoukly, a naopak i relativně malé strukturální poškození může způsobit jejich aktivaci. Vnější vzhled vozidla po kolizi proto není ukazatelem, zda se čelní airbagy měly nebo neměly nafouknout.

⚠ UPOZORNĚNÍ: Pokud máte v úmyslu upravit vozidlo pro postiženou osobu způsobem, který by zasáhl do systému airbagů, obraťte se na společnost Tesla.

Typy airbagů

Model Y je vybaven následujícími typy airbagů:

- Čelní airbagy: Čelní airbagy jsou navrženy tak, aby omezily zranění v případech, kdy na předních sedadlech cestují větší děti nebo dospělé osoby. Dodržujte všechna doporučení a výstrahy týkající se přepravy dětí na předním sedadle spolujezdce (pokud je ve vaší zemi povolena).
- Boční airbagy v sedadlech: Boční airbagy v předních sedadlech pomáhají chránit oblast pánve a hrudníku cestujících, airbag v sedadle řidiče na vzdálenější straně pomáhá chránit hlavu a hrudník. Boční airbagy v sedadlech na straně nárazu i na opačné straně vozidla se nafouknou v případě závažného bočního nárazu nebo závažného čelního nárazu s přesazením.
- Hlavové airbagy: Hlavové airbagy pomáhají chránit hlavu. Hlavové airbagy na straně nárazu i na opačné straně vozidla se nafouknou pouze v případě závažného bočního nárazu nebo při převrácení vozidla.

Kontrolka stavu airbagu

Stav čelního airbagu spolujezdce se zobrazuje v horním rohu dotykové obrazovky.



Před jízdou s dítětem na předním sedadle spolujezdce (pokud je to ve vaší zemi povoleno zákonem) vždy překontrolujte stav čelního airbagu spolujezdce a ujistěte se, že je VYPNUTÝ. Pokud je čelní airbag spolujezdce VYPNUTÝ, při nehodě se nenafoukne. Tato kontrolka se také zobrazuje, když je sedadlo neobsazené.



Pokud na předním sedadle spolujezdce sedí dospělá osoba, nezapomeňte čelní airbag v zájmu její ochrany opět ZAPNOUT. Pokud je čelní airbag spolujezdce ZAPNUTÝ, může se při nehodě nafouknout.

⚠ UPOZORNĚNÍ: Pokud je ve vaší zemi povoleno zákonem přepravovat děti na předním sedadle spolujezdce, je odpovědností řidiče zajistit, aby byl čelní airbag spolujezdce VYPNUTÝ. Než umístíte dětskou autosedačku na přední sedadlo spolujezdce, přepněte spínač airbagu do polohy VYPNUTO. Na předním sedadle spolujezdce se zapnutým airbagem nikdy nesmí sedět děti, a to ani v případě použití dětské autosedačky nebo podsedáku. Hrozí VÁŽNÉ nebo SMRTELNÉ ZRANĚNÍ dítěte.

Ovládání čelního airbagu spolujezdce

Pokud na předním sedadle spolujezdce sedí dítě (i v případě, kdy sedí v dětské autosedačce nebo na podsedáku), **musíte čelní airbag spolujezdce deaktivovat**, aby v případě nehody nezpůsobil dítěti zranění. Klepněte na **Ovládací prvky > Bezpečnost > Airbag spolujezdce** a před jízdou zkontrolujte, zda stav airbagu spolujezdce v horním rohu dotykové obrazovky signalizuje, že je airbag vypnutý (viz [Kontrolka stavu airbagu](#)).

POZNÁMKA: Model Y má kapacitní dotykovou obrazovku, která nemusí reagovat na dotyk, pokud nosíte běžné rukavice. Pokud dotyková obrazovka nereaguje, stáhněte si rukavice nebo použijte rukavice s vodivými konci prstů, určené pro ovládání kapacitních obrazovek.

⚠ UPOZORNĚNÍ: Pokud je ve vaší zemi povoleno přepravovat děti na předním sedadle spolujezdce, nesmí v případě zapnutého airbagu na předním sedadle spolujezdce nikdy sedět děti, a to ani při použití dětské autosedačky nebo podsedáku. Nedodržíte-li tento pokyn, může dojít k vážnému nebo smrtelnému zranění.

⚠ UPOZORNĚNÍ: Pokud se zdá, že čelní airbag spolujezdce nefunguje (například je zapnutý, i když jste ho deaktivovali nebo naopak), neobsazujte přední sedadlo spolujezdce. obraťte se ihned na společnost Tesla.

Doprovodný jev nafouknutí airbagu

⚠ UPOZORNĚNÍ: Při nafukování airbagu se uvolňuje jemný prášek. Prášek může dráždit pokožku, proto jej důkladně vypláchněte z očí a všech řezných nebo povrchových zranění.

Po nafouknutí se airbagy vyfukují, aby cestujícím poskytovaly tlumicí efekt a neomezovaly výhled řidiče vpřed.

Pokud se airbagy nafoukly nebo pokud jste byli účastníky nehody, bude nutné vozidlo před zapnutím napájení zkontrolovat. Také bude nutné nechat zkontrolovat a případně vyměnit airbagy, předpínače bezpečnostních pásů a všechny další příslušné součásti. Obratě se ihned na servis Tesla.

Při nehodě se kromě nafouknutí airbagů také:

- Systém nouzového volání automaticky spojí se složkami integrovaného záchranného systému, pokud je v dané lokalitě dobrý mobilní signál a pokud je příslušná služba ve vaší zemi k dispozici (viz [Nouzové volání](#)).
- Odemknou dveře.
- Rozsvítí výstražná světla.
- Rozsvítí vnitřní osvětlení.
- Odpojí vysoké napětí.

POZNÁMKA: V závislosti na povaze a síle nárazu se dveře nemusí při nehodě odemknout nebo nemusí být možné dveře otevřít. V takových případech může být nutné otevřít dveře ručně zevnitř vozu nebo se vyprostit jiným způsobem (například použít jiné dveře, rozbít okno atd.).

POZNÁMKA: V důsledku některých nehod může dojít k odpojení vysokého napětí, kdy nebude možné zapnout napájení a pokračovat v jízdě, a to i pokud se airbagy po nárazu nenafouknou. Obratě se ihned na servis Tesla.

Výstražná kontrolka airbagu



V případě závady systému zůstane kontrolka airbagu na dotykové obrazovce svítit. Jediný případ, kdy by se tato kontrolka měla rozsvítit, je krátce po prvním zapnutí napájení vozu Model Y, a v tomto případě po několika sekundách opět zhasne. Pokud zůstane svítit, obraťte se na společnost Tesla a vozidlo nepoužívejte.

Výstrahy airbagu

⚠ UPOZORNĚNÍ: Všichni cestující, včetně řidiče, musí mít vždy zapnuté bezpečnostní pásy bez ohledu na to, zda jejich místo je nebo není vybaveno airbagem, aby bylo minimalizováno riziko vážného nebo smrtelného zranění v případě nehody.

⚠ UPOZORNĚNÍ: Spolujezdci na předním sedadle by neměli pokládat ruce na modul airbagu, protože airbag může při nafouknutí způsobit zlomeniny nebo jiná zranění.

⚠ UPOZORNĚNÍ: Ve vozidle Model Y nepoužívejte potahy sedadel. Mohly by v případě nehody bránit nafouknutí bočních airbagů v sedadlech. Mohou rovněž snížit přesnost systému detekce spolujezdce, pokud je jím vozidlo vybaveno.

⚠ UPOZORNĚNÍ: Airbagy se nafukují značnou rychlostí a silou, která může způsobit zranění. Aby bylo riziko zranění minimální, musí cestující správně sedět, mít zapnuté bezpečnostní pásy a sedadlo posunutá co nejvíce dozadu.

⚠ UPOZORNĚNÍ: Děti nesmí cestovat na předním sedadle spolujezdce, pokud tak neumožňují předpisy ve vaší zemi. Dodržujte všechny platné předpisy, které se týkají správného způsobu přepravy dětí podle jejich hmotnosti, vzrůstu a věku. Nejbezpečnějším místem pro přepravu dětí jsou zadní sedadla. Přeprava dětí v dětských autosedačkách orientovaných proti směru jízdy umístěných na sedadlech s aktivním airbagem může mít za následek vážné nebo smrtelné zranění.

⚠ UPOZORNĚNÍ: Na sedadlech, před kterými je aktivní airbag, nepoužívejte dětské autosedačky orientované proti směru jízdy. V opačném případě hrozí při nafouknutí airbagu vážné nebo smrtelné zranění.

⚠ UPOZORNĚNÍ: Aby se boční airbagy mohly správně rozvinout, je nutné udržovat volný prostor mezi tělem cestujícího a vnitřní stěnou vozu Model Y.

⚠ UPOZORNĚNÍ: Cestující by si neměli opírat hlavu o dveře. V případě nafouknutí hlavicového airbagu hrozí zranění.

⚠ UPOZORNĚNÍ: Nedovolte spolujezdcům opírat si nohy, kolena ani jiné části těla o airbagy a místa v blízkosti airbagů.

⚠ UPOZORNĚNÍ: Na čelní airbagy a místa v jejich blízkosti, boky předních sedadel, čalounění stropu po stranách vozidla, ani na žádné kryty airbagů nepřipevňujte ani nepokládejte žádné předměty, které by mohly bránit nafouknutí airbagu. Takové předměty by v případě nehody a nafouknutí airbagů mohly způsobit vážné zranění.

⚠ UPOZORNĚNÍ: Po nafouknutí jsou některé díly airbagu horké. Nedotýkejte se jich, dokud nevychladnou.



Mobilní aplikace

Mobilní aplikace Tesla umožňuje komunikovat s vozem Model Y na dálku pomocí telefonu iPhone® nebo Android™.

POZNÁMKA: Níže uvedené informace nemusí obsahovat všechny funkce dostupné v mobilní aplikaci Tesla. Pokud chcete získat přístup k novým a vylepšeným funkcím, stahujte aktualizované verze mobilní aplikace, jakmile jsou dostupné.

Používání mobilní aplikace

Postup nastavení mobilní aplikace Tesla pro komunikaci s vozem Model Y:

1. Stáhněte si do telefonu mobilní aplikaci Tesla.
2. Zadejte přihlašovací údaje k účtu Tesla a přihlaste se do mobilní aplikace Tesla.
3. Chcete-li povolit mobilní přístup k vozu Model Y, klepněte na **Ovládací prvky** > **Bezpečnost** > **Povolit mobilní přístup**.
4. Přepněte nastavení funkce Bluetooth ve svém telefonu na **Zapnuto** a ujistěte se, že je v obecném nastavení telefonu pro mobilní aplikaci Tesla zapnutá funkce Bluetooth. Například přejděte v telefonu do nabídky Nastavení, vyberte mobilní aplikaci Tesla a zkontrolujte, zda je povolené nastavení Bluetooth.

Aby mohla mobilní aplikace komunikovat s vozidlem, musí být telefon i vozidlo připojeny k mobilní síti. Pokud parkujete v oblasti bez pokrytí mobilním signálem, například na krytém parkovišti, doporučuje společnost Tesla mít vždy k dispozici funkční klíč.

POZNÁMKA: Pokud potřebujete od společnosti Tesla pomoc se zamykáním z důvodu problému, na který se nevztahuje záruka – například v případě omezeného mobilního připojení – a nemáte k dispozici druhý klíč, nebudou náklady hrazeny asistenční službou.

POZNÁMKA: Společnost Tesla nepodporuje použití aplikací jiných subjektů ke kontaktu s vozem Model Y.

Přehled

Domovská obrazovka mobilní aplikace Tesla umožňuje:

- Zobrazit název vozu (pokud existuje).
- Zobrazit odhadovaný dojezd vozu.
- Zobrazit zvolený režim jízdy (parkování, zpátečka, neutrální, jízda vpřed).
- Zamknout nebo odemknout vozidlo.
- Aktivovat maximální stupeň odmrazování za účelem zahřátí vozu při nízkých teplotách.
- Zkontrolovat informace o nabíjení vozidla a otevřít nebo zavřít nabíjecí port.

POZNÁMKA: Svislé červené vlnky vedle ikony akumulátoru signalizují, že se akumulátor aktivně zahřívá (i během nabíjení nebo přípravy k nabíjení).

- Otevřít přední zavazadlový prostor.
- Zobrazit stav počítadla km, číslo VIN a aktuální verzi firmwaru.

V mobilní aplikaci se zobrazí nastavení médií, která umožňují pozastavit, přehrát či posunout média aktuálně přehrávaná ve vozidle zpět nebo dopředu nebo upravit jejich hlasitost.

U podporovaných zdrojů videa odesílat videa do funkce Kino Tesla sdílením odkazu přes mobilní aplikaci. Vyhledat v telefonu film, pořad nebo video, které chcete přehrát, a stisknout tlačítko pro sdílení. Sdílet video s aplikací Tesla, které se zobrazí na dotykové obrazovce, pokud je ve voze Model Y zařazena poloha parkování.

Profil

Na kartě Profil v horním rohu obrazovky telefonu (zobrazené jako ikona avatara) můžete:

- Přepínat na jiné vozidlo přiřazené k účtu Tesla v případě, že máte přístup k více než jednomu vozu.
- Procházet obchod Tesla.
- Spravovat informace o svém účtu a zobrazovat historii objednávek.
- Zobrazovat a nastavovat upozornění zobrazená na kartě nastavení, jako jsou synchronizace kalendáře, datum a čas aktivace bezpečnostního alarmu, aktualizace nabíjení a nové aktualizace softwaru. Aktualizace lze spouštět na dálku a kontrolovat jejich průběh.

Ovládací prvky

Na kartě s ovládacími prvky lze provádět následující operace:

- Otevřít přední nebo zadní zavazadlový prostor.
- Zamknout nebo odemknout Model Y na dálku.
- Otevírat a zavírat nabíjecí port.
- Zablikat světly nebo aktivovat houkačku zaparkovaného vozu Model Y pro jeho snadnější nalezení.
- Aktivovat jízdu bez klíče.

POZNÁMKA: Jízdu bez klíče lze použít v situaci, kdy nemáte k dispozici klíč nebo potřebujete dočasně obejít požadavek na zadání kódu PIN pro jízdu, protože jste zapomněli kód PIN nebo nereaguje dotyková obrazovka (viz [Kód PIN pro jízdu](#)).



- Otevírat a zavírat garážová vrata, pokud má vaše vozidlo naprogramované připojení k zařízení HomeLink, je-li k dispozici (viz [Chytrá garáž](#)).
- Otevřít okna.

Klimatizace

Můžete kontrolovat teplotu interiéru, ovládat vyhřívání sedadel, odmrazovat čelní sklo a před jízdou kabinu ochladit nebo vyhřát (i pokud je v garáži):

- Zapnutím nebo vypnutím funkce **Rozmrazit vozidlo**, což provedete potažením prstem nahoru z dolní části obrazovky, můžete rozmrazit sníh a led na čelním skle, oknech a zpětných zrcátkách.
- Můžete zapnout nebo vypnout režim **Dog** nebo **Kemp**.
- Zapnutím funkce **Ochrana proti přehřátí kabiny** zabráníte přílišnému přehřátí kabiny při extrémně horkém počasí. Můžete zvolit, zda se má spustit klimatizace nebo pouze ventilátor, když teplota v kabině překročí 40 °C nebo jinou teplotu (pokud je k dispozici). Více informací je uvedeno v části [Ovládání klimatizace](#).
- Otevřít nebo zavřít okna.
-

Při přípravě vozu Model Y před jízdou pomocí mobilní aplikace se podle potřeby zahřívá také akumulátor. Mobilní aplikace vás upozorní, jakmile je ve voze dosažena požadovaná teplota.

POZNÁMKA: U některých vozidel, v závislosti na výbavě a datu výroby, dojde při aktivaci funkce odmrazování vozu Model Y pomocí mobilní aplikace také k rozmrazení západky nabíjecího portu. To je praktické za extrémně chladného počasí nebo při námraze, kdy může západka nabíjecího portu zamrznout a znemožnit odpojení nebo připojení nabíjecího kabelu.

Poloha

Vyhledejte polohu vozu Model Y nebo sledujte jeho pohyb na mapě.

Funkce Summon

Model Y lze parkovat nebo přivolat pomocí funkce Summon (viz [Funkce Summon](#)) nebo Smart Summon (viz [Smart Summon](#)).

Plán

Zapněte plánované nabíjení nebo plánovaný odjezd pro přípravu vozu před jízdou. Více informací je uvedeno v části [Plánované nabíjení a plánovaný odjezd](#).

Zabezpečení

Pomocí karty zabezpečení lze provádět následující operace:

- Spárovat telefon s vozidlem (viz [Telefon jako klíč](#)).
- Zapnout/vypnout režim Sentry Mode (viz [Jak používat režim Sentry Mode \(kamera + aplikace\)](#)).
- Zapnout/vypnout režim obsluhy cizí osobou (viz [Režim obsluhy cizí osobou](#)).
- Zapnout/vypnout režim omezení rychlosti a přijímat oznámení v případě, že je rychlost vozidla přibližně 5 km/h od zvolené maximální rychlosti (viz [Režim omezení rychlosti](#)).

Upgrady

Prohlédněte si a zakupte nejnovější dostupné upgrady vozu, například systém plně autonomního řízení.

Servis

Viz část [Plánování návštěvy servisu](#), kde jsou uvedeny informace o naplánování servisu pomocí mobilní aplikace.

Asistenční služby

Prohlédněte si možnosti asistenčních služeb a požádejte o asistenční služby (jsou-li k dispozici). Více informací o asistenčních službách je uvedeno v části [Kontaktování asistenčních služeb Tesla](#).

Udělení přístupu druhému řidiči

V mobilní aplikaci Tesla můžete přidat nebo odebrat oprávnění k přístupu dalšímu řidiči.

POZNÁMKA: Je vyžadována aplikace Tesla ve verzi 4.3.1 nebo vyšší. Další řidiči mohou použít dříve zaregistrovaný účet Tesla nebo si v aplikaci vytvořit nový účet Tesla.

Chcete-li přidat dalšího řidiče, vyberte aplikaci Tesla na domovské obrazovce vozu, přejděte do části **Zabezpečení > Přidat řidiče** a postupujte podle pokynů na obrazovce.

POZNÁMKA: Další řidič bude mít přístup ke všem funkcím aplikace, s výjimkou nákupu upgradů.

Chcete-li odebrat přístup, otevřete mobilní aplikaci, přejděte do části **Zabezpečení > Správa řidičů** a postupujte podle pokynů na obrazovce.

Wi-Fi je k dispozici jako způsob datového připojení, které je často rychlejší než mobilní datové sítě. Připojení Wi-Fi je užitečné zejména v oblastech s omezeným nebo žádným mobilním signálem. Společnost Tesla doporučuje pro zajištění rychlých a spolehlivých aktualizací softwaru a map nechat Model Y připojený k síti Wi-Fi, kdykoli je to možné (například když je zaparkovaný přes noc).

Připojení k síti Wi-Fi:

1. Klepněte na **Ovládací prvky > Ikona Wi-Fi** v horní části obrazovky **Ovládací prvky**. Model Y začne vyhledávat a zobrazovat nalezené dostupné sítě Wi-Fi v dosahu.

Když je aktivní připojení k síti Wi-Fi, v horní části dotykové obrazovky se zobrazí **Ikona Wi-Fi**.

POZNÁMKA: Pokud se v seznamu nezobrazí známá síť Wi-Fi, přejedte s vozidlem Model Y blíž k přístupovému bodu nebo zvažte použití zařízení pro zesílení signálu.

POZNÁMKA: Při připojování k síti 5 GHz (pokud je k dispozici) zkontrolujte, které kanály jsou ve vaší oblasti podporovány.

Podporované kanály sítě 5 GHz

36-48	52-64	100-140	149-165
✓			✓

2. Vyberte síť Wi-Fi, kterou chcete použít, zadejte heslo (pokud je požadováno) a klepněte na **Potvrdit**.

POZNÁMKA: Model Y v současné době nepodporuje připojení k sítím Wi-Fi s přihlašovacím portálem (síť Wi-Fi běžně používané veřejnými hotspoty, u kterých je vyžadován přístup prostřednictvím webového portálu a souhlas s podmínkami použití služby).

3. Model Y se připojí k síti Wi-Fi. Kdykoli je síť v dosahu, Model Y se k ní automaticky připojí.

Můžete se také připojit ke skryté síti, která není zobrazena na seznamu nalezených sítí. Klepněte na **Nastavení Wi-Fi**, do dialogového okna zadejte název sítě, vyberte nastavení zabezpečení a poté klepněte na **Přidat síť**.

POZNÁMKA: Pokud bude v dosahu více již dříve využívaných sítí, Model Y se připojí k poslední použité síti.

POZNÁMKA: V servisních centrech Tesla se Model Y automaticky připojí k servisní Wi-Fi síti Tesla.

Hotspoty a konektivita

Pro přístup k internetu lze rovněž využít mobilní hotspot nebo internetové připojení vašeho telefonu (podléhá poplatkům a omezením poskytovatele mobilních služeb). Pokud chcete zůstat připojeni k síti Wi-Fi po zařazení polohy pro jízdu vpřed nebo zpátečky, vyberte na obrazovce pro nastavení Wi-Fi příslušné připojení a poté klepněte na **Zachovat připojení při jízdě**.

Kompatibilita s Bluetooth®



Ve voze Model Y můžete používat různá zařízení Bluetooth za předpokladu, že jsou spárována a v provozním dosahu. Například můžete spárovat telefon s podporou technologie Bluetooth a používat ho v režimu hands-free. Kromě telefonů lze s vozem Model Y spárovat i jiná zařízení Bluetooth. Například lze párovat zařízení iPod Touch, iPad nebo tablet se systémem Android atd. za účelem přehrávání hudby.

Před používáním funkcí telefonu nebo jiných zařízení Bluetooth prostřednictvím vozu je třeba zařízení s vozem Model Y spárovat. Spárování umožní komunikaci vašich zařízení Bluetooth s vozem Model Y. Spárovat lze až deset telefonů Bluetooth. Pokud jste neoznámili konkrétní telefon jako **Prioritní zařízení** nebo pokud není telefon označený jako **Prioritní zařízení** v dosahu, Model Y vždy připojí poslední použitý telefon (za předpokladu, že je v dosahu). Postup připojení k jinému telefonu naleznete v části [Připojení ke spárovanému zařízení](#).

POZNÁMKA: Pokud telefon ověříte a používáte ho jako klíč vozu (viz [Klíče](#)), nelze ho používat současně v režimu hands-free, přehrávat z něj multimédia apod. Je nutné ho také níže popsáním způsobem spárovat.

POZNÁMKA: U mnoha telefonů se technologie Bluetooth vypíná v případě, že je jejich baterie téměř vybitá.

POZNÁMKA: Přestože technologie Bluetooth obvykle podporuje bezdrátovou komunikaci na vzdálenost přibližně až devět metrů, může se výkon lišit podle používaného telefonu nebo zařízení.

Párování zařízení Bluetooth

Spárovaný telefon Bluetooth lze používat k telefonování, k přístupu k seznamu kontaktů a posledních hovorů apod. Z telefonu bude rovněž možné přehrávat multimediální soubory. Po spárování telefonu se k němu Model Y bude moci připojit vždy, když bude telefon v dosahu.

Při párování telefonu usedněte do vozu Model Y a postupujte podle následujících pokynů:

1. Zkontrolujte, zda je zapnutá dotyková obrazovka i telefon.
2. V telefonu aktivujte Bluetooth a ujistěte se, že je telefon možné vyhledat.

POZNÁMKA: U některých telefonů může být nutné zbytek postupu dokončit v nabídce nastavení Bluetooth.

3. Klepněte na ikonu Bluetooth v horní části obrazovky **Ovládací prvky**.

4. Na dotykové obrazovce klepněte na **Přidat nové zařízení** > **Spustit vyhledávání**. Na obrazovce nastavení Bluetooth se zobrazí seznam všech dostupných zařízení Bluetooth v provozní vzdálenosti.
5. Vyberte telefon (nebo zařízení) ke spárování. Při párování telefonu se na obrazovce nastavení Bluetooth zobrazí náhodně vygenerované číslo. V telefonu se také zobrazí číslo.
6. Zkontrolujte, zda se číslo zobrazené v telefonu shoduje s číslem na obrazovce nastavení Bluetooth. Následně na telefonu potvrďte, že chcete provést párování.
7. Pokud telefon zobrazí výzvu, nastavte, zda chcete vozu Model Y povolit přístup ke svým osobním informacím, jako je kalendář, kontakty nebo multimediální soubory (viz [Import kontaktů a posledních hovorů](#)).

Po spárování se Model Y automaticky připojí k zařízení a na obrazovce nastavení Bluetooth se signalizuje aktivní připojení symbolem Bluetooth vedle názvu zařízení.

Nastavení připojeného zařízení lze kdykoli zobrazit a změnit na obrazovce nastavení Bluetooth. Připojený telefon lze například označit jako **Prioritní zařízení**. To je užitečné v situacích, kdy připojíte více telefonů a příslušné telefony ve voze Model Y často používáte. Model Y se automaticky nejdříve pokouší připojit k prioritnímu zařízení. Pokud není určeno prioritní zařízení nebo toto zařízení není v dosahu, Model Y se připojí k poslednímu použitému telefonu (pokud je to možné).

Import kontaktů a posledních hovorů

Po spárování telefonu lze pomocí obrazovky nastavení Bluetooth určit, zda chcete povolit přístup ke kontaktům, posledním hovorům a textovým zprávám telefonu. Pokud přístup povolíte, můžete pomocí aplikace telefonu posílat zprávy osobám v seznamu kontaktů a posledních hovorů a volat jim (viz [Telefon, kalendář a webové konference](#)). Před importem kontaktů může být nutné na telefonu povolit synchronizaci, nebo v překryvném okně na telefonu potvrdit, že chcete provést synchronizaci kontaktů. Postup se liší podle typu používaného telefonu. Podrobnosti najdete v návodu k obsluze vašeho telefonu.

POZNÁMKA: Přístup ke kontaktům a posledním hovorům můžete kdykoli zapnout nebo vypnout klepnutím na ikonu Bluetooth na dotykové obrazovce, výběrem telefonu a následnou změnou nastavení souvisejících s přístupem.



Zrušení spárování zařízení Bluetooth

Pokud chcete telefon nebo zařízení Bluetooth odpojit a později ho znovu použít, klepněte na **Odpojit** na obrazovce nastavení Bluetooth. Pokud zařízení s vozem Model Y nechcete nadále používat, klepněte na **Zapomenout toto zařízení**. Pokud zařízení odeberete a budete ho chtít s vozem Model Y znovu použít, je třeba znovu provést párování (viz [Párování zařízení Bluetooth](#)).

POZNÁMKA: Telefon se automaticky odpojí při každém opuštění vozu Model Y.

POZNÁMKA: Zrušení spárování telefonu nemá žádný vliv na možnost používat telefon jako klíč. Odebrání ověřeného telefonu viz [Správa klíčů](#).

Připojení ke spárovanému zařízení

Model Y se automaticky připojuje k telefonu, který jste na obrazovce nastavení Bluetooth označili jako **Prioritní zařízení**. Pokud jste telefon nenastavili jako prioritní, Model Y se připojuje k telefonu, ke kterému byl naposledy připojen, za předpokladu, že je telefon v provozním dosahu a je v něm zapnutá technologie Bluetooth. Pokud poslední připojený telefon není v dosahu, pokusí se připojit k dalšímu telefonu, se kterým byl spárován.

Chcete-li se připojit k jinému telefonu, klepněte na ikonu Bluetooth v horní části obrazovky **Ovládací prvky**. Na obrazovce nastavení Bluetooth se zobrazí seznam spárovaných telefonů. Vyberte telefon, ke kterému se chcete připojit, a klepněte na **Připojit**. Pokud telefon, ke kterému se chcete připojit, není v seznamu uvedený, musíte telefon spárovat. Viz [Párování zařízení Bluetooth](#).

Po připojení se na obrazovce nastavení Bluetooth vedle názvu telefonu zobrazí symbol Bluetooth, který indikuje spojení vozu Model Y s telefonem.



Používání aplikace Telefon



Pokud je telefon připojen k vozu Model Y pomocí Bluetooth (viz [Bluetooth](#)) a povolili jste přístup k informacím v telefonu (viz [Import kontaktů a posledních hovorů](#)), můžete prostřednictvím aplikace telefonu zobrazit libovolný kontakt v telefonu a uskutečňovat hovory v režimu hands-free.

- **Hovory:** Zobrazuje poslední hovory v chronologickém pořadí, přičemž poslední hovor je uveden jako první.
- **Zprávy:** Zobrazuje poslední zprávy v chronologickém pořadí, přičemž poslední zpráva je uvedena jako první. Umožňuje prohlížet, posílat a přijímat textové zprávy. Místo písemného zadávání textu zprávy stisknete tlačítko mikrofonu na pravé straně volant a zadejte text zprávy hlasem.

 **UPOZORNĚNÍ:** Chcete-li omezit rozptylování při řízení a zajistit bezpečnost cestujících i dalších účastníků silničního provozu, nečtěte a neposílejte textové zprávy za jízdy. Během jízdy vždy věnujte pozornost dopravní situaci.

- **Kontakty:** Kontakty jsou zobrazeny v abecedním pořadí a lze je seřadit podle jména nebo příjmení. Můžete také vybrat písmeno v pravé části seznamu, čímž rychle přejdete ke jménům začínajícím vybraným znakem. Po klepnutí na jméno v seznamu kontaktů se v pravém podokně zobrazí čísla kontaktu spolu s dalšími dostupnými informacemi (např. adresa). Hovor zahájíte klepnutím na číslo kontaktu.
- **Oblíbené:** Zobrazuje kontakty označené v telefonu jako oblíbené.
- **Kalendář:** Zobrazuje záznamy v kalendáři telefonu (viz [Kalendář](#)). Pokud záznam obsahuje telefonní číslo nebo adresu, můžete klepnutím na příslušnou informaci v záznamu v kalendáři vytočit telefonní číslo nebo spustit navádění k cíli.

Telefonování

Telefonní hovor lze zahájit:

- Vyslovením hlasového příkazu (viz [Hlasové příkazy](#)). Hlasové příkazy představují praktický způsob, jak můžete bez použití obrazovky zavolat nebo napsat zprávu svým kontaktům.
- Klepnutím na telefonní číslo uvedené v seznamu v aplikaci telefonu – kontakty, hovory nebo kalendář.
- Pomocí číselníku na obrazovce v aplikaci telefonu vozu Model Y.

POZNÁMKA: Pokud je to bezpečné a povoleno zákonem, lze hovor rovněž zahájit vytočením čísla nebo výběrem kontaktu přímo z telefonu.

POZNÁMKA: Telefonní hovor lze také zahájit klepnutím na špendlík na mapě a výběrem čísla (pokud je k dispozici) na překryvné obrazovce.

Příjem telefonního hovoru

Jakmile telefon přijme příchozí hovor, zobrazí dotyková obrazovka číslo volajícího nebo jeho jméno (pokud je volající v seznamu kontaktů telefonu a Model Y má přístup ke kontaktům).

Klepnutím na jednu z možností na dotykové obrazovce vyberte **Přijmout hovor** nebo **Ignorovat**. V závislosti na používaném telefonu a reproduktorech použitých při posledním hovoru vás může telefon vyzvat k výběru reproduktorů pro příchozí hovor.



UPOZORNĚNÍ: Při jízdě se vždy soustředte na řízení. Používání nebo nastavování telefonu za jízdy může mít za následek vážné nebo smrtelné zranění, a to i v případě, že je aktivní Bluetooth.



UPOZORNĚNÍ: Vždy dodržujte všechny platné zákony týkající se používání telefonu za jízdy, včetně, nikoli však výhradně zákonů, které zakazují psaní textových zpráv a které vyžadují hands-free ovládání.

Možnosti během hovoru

Při probíhajícím hovoru se na dotykové obrazovce zobrazí nabídka hovoru. Pomocí pravého tlačítka procházení vyberte požadovanou možnost. Hlasitost hovoru nastavíte otáčením levého tlačítka procházení během hovoru.

Kalendář



V kalendáři se zobrazují události z kalendáře vašeho telefonu (iPhone® nebo Android™) naplánované pro aktuální a následující den. Do aplikace telefonu je integrována aplikace kalendáře umožňující snadné volání do místa vaší schůzky podle záznamu v kalendáři. Je integrována také do navigačního systému a umožňuje navigaci do místa konání události.

1. Zkontrolujte, zda je telefon spárovaný s vozem Model Y.
2. Zkontrolujte, zda jste přihlášení do mobilní aplikace Tesla.
3. V mobilní aplikaci Tesla klepněte na **Profil > Nastavení > Synchronizace kalendáře**.

POZNÁMKA: Chcete-li mít přístup ke všem funkcím kalendáře, doporučujeme používat nejnovější verzi mobilní aplikace.



4. V telefonu přejděte do části **Nastavení** a povolte přístup / udělte oprávnění ke sdílení kalendáře s mobilní aplikací Tesla. Mobilní aplikace poté může periodicky (a automaticky) zasílat data kalendáře z vašeho telefonu do vozu Model Y.

Pokud událost kalendáře obsahuje adresu, signalizuje zobrazená navigační šipka, že klepnutím na adresu můžete spustit navigaci do místa události. Pokud se má událost v kalendáři uskutečnit do jedné hodiny a má přesně určenou adresu, dotyková obrazovka vás bude informovat o výhodnější trase s ohledem na provoz, i když navigaci aktivně nepoužíváte.

Pokud má událost přesně určenou adresu a má se uskutečnit do dvou hodin od vašeho nastoupení do vozu a zahájení jízdy, Model Y vás bude automaticky navigovat na adresu události (viz [Automatická navigace](#)).

Veškeré poznámky související s událostí zobrazíte klepnutím na informační ikonu události. Pokud poznámky obsahují jedno nebo více telefonních čísel, u informační ikony se zobrazí ikona telefonu a kalendář zobrazí první nalezené telefonní číslo. Klepnutím na číslo zahájíte telefonní hovor. Telefonní hovor lze rovněž zahájit klepnutím na libovolné číslo na překryvné obrazovce poznámek k události (což je obzvláště praktické při konferenčním hovoru). Pokud poznámky zahrnují odkaz na webovou adresu, můžete ji klepnutím na odkaz otevřít ve webovém prohlížeči.

Zoom



Schůzky a hovory lze snadno přijímat pomocí dotykové obrazovky vozidla. Pro nastavení funkce klepněte na aplikaci Zoom a přihlaste se nebo zadejte ID schůzky. Klepnutím na odkaz aplikace Zoom lze také přistupovat ke schůzkám zobrazeným v kalendáři nebo v textových zprávách. Kabinovou kameru vozidla můžete používat k hovorům přes aplikaci Zoom pouze tehdy, když je Model Y zaparkovaný. Pokud během hovoru přes aplikaci Zoom vyřadíte z polohy parkování, kabinová kamera se vypne a schůzka se přepne do hlasového režimu. Pomocí dotykové obrazovky můžete zapnout či vypnout video, ztlumit svůj hlas nebo zrušit jeho ztlumení či měnit různá nastavení schůzky.

⚠ UPOZORNĚNÍ: Funkci videa nepoužívejte, když je vozidlo dočasně zaparkované na veřejné komunikaci (například když je zaparkované u obrubníku nebo na místě, kde není vyhrazené parkovací stání).

⚠ UPOZORNĚNÍ: Za jízdy udržujte pozornost a dodržujte všechny platné zákony, mimo jiné včetně zákonů, které zakazují psaní textových zpráv a které vyžadují hands-free ovládání.



Univerzální vysílač HomeLink



Pokud je vozidlo vybaveno univerzálním vysílačem HomeLink®, můžete ho naprogramovat pro ovládání až tří rádiových (RF) zařízení, například garážových vrat, bran, osvětlení a zabezpečovacího systému.

POZNÁMKA: V závislosti na datu výroby, oblasti prodeje a volitelné výbavě zvolené při nákupu vozu nejsou některá vozidla vybavena univerzálním vysílačem HomeLink.



UPOZORNĚNÍ: Nepoužívejte univerzální vysílač HomeLink se zařízením, které nemá funkci bezpečnostního zastavení a obráceného chodu. Používání zařízení bez těchto bezpečnostních funkcí zvyšuje riziko vážného nebo smrtelného zranění.

Podporované režimy

Funkce HomeLink podporuje tři různé režimy přenosu, kterými vaše vozidlo komunikuje s rádiovým zařízením. Výběr režimu přenosu závisí na kompatibilitě vašeho rádiového zařízení:

- **Standardní režim:** Standardní režim použijte v případě, že je vaše rádiové zařízení vybaveno dálkovým ovladačem a zařízení je nutné dálkovým ovladačem ovládat (například dálkově ovládaná garážová vrata). Jedná se o nejčastěji používaný režim přenosu pro zařízení HomeLink.
- **Režim D nebo UR:** Režim D nebo UR použijte v případě, že rádiové zařízení není vybaveno dálkovým ovladačem a na přijímači je tlačítko „Learn“ (může se rovněž nazývat „Program“ nebo „Smart“). Režimy D a UR fungují podobně v tom, že Model Y přímo komunikuje s přijímačem zařízení namísto dálkového ovládání.

POZNÁMKA: Režim D se používá především v Severní Americe, zatímco režim UR je oblíbený v Evropě, na Středním východě a v Asii. Chcete-li zjistit, se kterým režimem je vaše zařízení kompatibilní, kontaktujte společnost HomeLink (www.homelink.com) nebo zavolejte na číslo 1-800-355-3515).

Vaše zařízení lze nastavit na různé režimy. Například garážová vrata lze nastavit na standardní režim, hlavní bránu na režim D apod. Pro změnu režimu přenosu klepněte na ikonu HomeLink v horní části obrazovky **Ovládací prvky** a vyberte zařízení, které chcete upravit. Poté vyberte možnost **Naprogramovat** a zvolte požadovaný režim pro dané zařízení. Výběr potvrďte stisknutím **Nastavit režim** a poté postupujte podle pokynů na obrazovce.

U starších vozidel dojde při změně režimu jednoho zařízení ke změně režimu všech zařízení, proto buďte při změně režimu přenosu obezřetní. Zařízení nekompatibilní s vybraným režimem nemusí fungovat. Klepněte na ikonu HomeLink v horní části dotykové obrazovky a poté klepněte na **Změna vysílacího režimu**.

POZNÁMKA: Přečtěte si informace o svém zařízení HomeLink a určete, který režim je kompatibilní s vašim zařízením.

Programování zařízení HomeLink

Programování zařízení HomeLink®

1. Zaparkujte Model Y tak, aby byl přední nárazník před zařízením, které chcete programovat.



POZOR: Vaše zařízení se může během programování otevřít nebo zavřít. Před programováním proto zkontrolujte, zda se v blízkosti zařízení nevyskytují žádné překážky nebo osoby.

2. Ověřte, že je v dálkovém ovládání zařízení funkční baterie. Společnost Tesla doporučuje před programováním zařízení HomeLink vyměnit baterii v zařízení.
3. Klepněte na ikonu HomeLink v horní části obrazovky **Ovládací prvky**.
4. Klepněte na **Vytvořit připojení HomeLink**.
5. Na obrazovce HomeLink zadejte název zařízení a poté klepněte na **Zadat** nebo **Přidat nové zařízení HomeLink**.
6. Vyberte požadovaný režim (Standardní, Režim D nebo Režim UR) a poté klepněte na **Nastavit režim**.
7. Klepněte na **Spustit** a postupujte podle pokynů na obrazovce.

POZNÁMKA: Pokud se během programování zařízení zobrazí obrazovka s názvem „Train the receiver“, jedná se o časově omezený krok. Po stisknutí tlačítka Learn/Program/Smart na dálkovém ovládání zařízení máte pro návrat k vozidlu přibližně 30 sekund. Klepněte na **Pokračovat** a poté dvakrát stiskněte název programovaného zařízení HomeLink. Zvažte využití pomoci, abyste tento krok stihli dokončit do 30 sekund.

8. Jakmile je zařízení naprogramované, dokončete programování klepnutím na **Uložit**.
9. Zkontrolujte, zda zařízení HomeLink pracuje očekávaným způsobem. Úspěšné dokončení programování může v některých případech vyžadovat více pokusů.



Po naprogramování můžete zařízení ovládat klepnutím na odpovídající ikonu HomeLink na dotykové obrazovce. Funkce HomeLink si pamatuje umístění naprogramovaných zařízení. Při příjezdu ke známému místu se na dotykové obrazovce automaticky zobrazí ovladač HomeLink. Když odjíte, přestane se zobrazovat.

POZNÁMKA: Ikona HomeLink se v horní části dotykové obrazovky zobrazí tehdy, když Model Y zjistí v dosahu naprogramované zařízení HomeLink, a na dotykové obrazovce zatím není zobrazena obrazovka nebo překryvné okno HomeLink.

POZNÁMKA: Potřebujete-li další pomoc nebo máte-li dotazy týkající se kompatibility, kontaktujte společnost HomeLink (www.homelink.com nebo zavolejte na číslo 1-800-355-3515).

Automatické otevírání a zavírání

Chcete-li ovládat zařízení HomeLink bez použití dotykové obrazovky, můžete ho nastavit tak, aby se například brána otevřela, když přijíždíte a zavřela, když odjíte:

1. Klepněte na ikonu HomeLink v horní části obrazovky **Ovládací prvky**, klepněte na možnost **Nastavení HomeLinku** a poté vyberte zařízení, které chcete aktivovat.
2. Podle potřeby upravte nastavení zařízení HomeLink:
 - o Pokud chcete, aby se zařízení při vašem příjezdu otevřelo, zaškrtněte políčko **Automatické otevření při příjezdu**
 - o Klepnutím na šipky nastavte, v jaké vzdálenosti vozu Model Y od brány se má brána otevřít.
 - o Zaškrtněte políčko **Automatické zavření při odjezdu**, pokud chcete, aby se brána po odjezdu zavřela.
 - o Chcete-li po příjezdu do příslušného HomeLink místa sklopit zrcátka, zaškrtněte políčko **Automaticky sklopná zrcátka**. To je užitečné při parkování v úzkých garážích.
 - o Chcete-li, aby Model Y vydal zvukové upozornění při odeslání signálu k otevření nebo zavření zařízení, zaškrtněte políčko **Zvuková signalizace pro automatické otevírání a zavírání**.

Když přijíždíte k bráně (nebo od ní odjíte), která je nastavena na automatický provoz, zobrazí stavová ikona funkce HomeLink odpočítávání, abyste věděli, kdy se brána automaticky otevře nebo zavře. Pokud nechcete, aby se brána automaticky otevírala a zavírala, klepněte kdykoli v době odpočítávání na **Přeskočit automatické otevírání** nebo **Přeskočit automatické zavírání**.

POZNÁMKA: Nespoléhejte se, že systém HomeLink zajistí úplné uzavření zařízení.

Resetování polohy zařízení HomeLink

Pokud zaznamenáte situace, kdy přijíždíte k zařízení HomeLink a zařízení se neotevírá nebo se na dotykové obrazovce nezobrazí oznámení, když se blížíte k naprogramovanému zařízení, může být nutné resetovat polohu zařízení. Zaparkujte co nejbližší k zařízení HomeLink (garážová vrata, brána apod.) a zobrazte stránku nastavení zařízení HomeLink klepnutím na ikonu HomeLink v horní části obrazovky **Ovládací prvky**. Klepněte na název zařízení, které chcete resetovat, a poté klepněte na **Resetovat polohu**.

Odstranění zařízení

Chcete-li zařízení HomeLink odstranit, klepněte na ikonu HomeLink v horní části obrazovky **Ovládací prvky** a poté klepněte na možnost **Nastavení HomeLinku**. Klepněte na název zařízení, které chcete odstranit, a poté na **Smazat**.

POZNÁMKA: Můžete také provést reset do továrního nastavení, kterým odstraníte svá nastavení funkce HomeLink a všechny ostatní osobní údaje (uložené adresy, oblíbené skladby, importované kontakty apod.). Viz **Vymazání osobních údajů**.

POZNÁMKA: Z bezpečnostních důvodů vymažte v případě prodeje vozu Model Y svá zařízení HomeLink.

Odstraňování problémů zařízení HomeLink

Standardní režim

Ve standardním režimu Model Y zaznamenává signál z rádiového dálkového ovládání zařízení HomeLink. Dotyková obrazovka vás vyzve, abyste se postavili před vozidlo, namířili dálkové ovládání zařízení na přední nárazník a stiskli a přidrželi tlačítko, dokud světlomety neblíknou. Když světlomety bliknou, Model Y si uložil dálkové ovládání do paměti a na dotykové obrazovce můžete klepnout na **Pokračovat**. Pokud světlomety neblíknou:

- Zkontrolujte baterie v dálkovém ovládání. Než začnete programovat, je dobré vyměnit baterie.
- Ujistěte se, že stojíte před vozem Model Y s dálkovým ovládáním zařízení umístěným ve vzdálenosti do pěti cm od znaku Tesla.
- Stiskněte a podržte tlačítko na dálkovém ovládání zařízení, dokud neblíknou světlomety. V některých případech budete muset držet tlačítko na dálkovém ovládání stisknuté až tři minuty.



POZNÁMKA: Některá dálková ovládání HomeLink mohou namísto jednoho dlouhého stisknutí dálkového tlačítka vyžadovat několik krátkých stisknutí (každé stisknutí by mělo trvat přibližně jednu sekundu). Pokud je proces i po několikanásobném dlouhém stisknutí tlačítka neúspěšný, zkuste tlačítko opakovaně stisknout po dobu jedné sekundy.

Režimy D a UR

V režimech D a UR se přijímač zařízení naučí rozpoznávat Model Y. Na dotykové obrazovce se zobrazí pokyn ke stisknutí tlačítka „Learn“ (může se rovněž nazývat „Program“ nebo „Smart“) na přijímači zařízení. Pokud tento postup nefunguje, nahlédněte do pokynů uvedených níže:

- Zaparkujte Model Y nárazníkem co nejbližší ke garážovým vratům, bráně apod., které chcete naprogramovat.
- Ujistěte se, že držíte na přijímači stisknuté tlačítko Learn/Program/Smart. Postup uvedení přijímače do režimu ukládání do paměti naleznete v dokumentaci k rádiovému zařízení, které chcete programovat.
- Pokud se během programování zařízení zobrazí obrazovka s názvem „Train the receiver“, jedná se o časově omezený krok. Po stisknutí tlačítka Learn/Program/Smart na dálkovém ovládacím zařízení nebo přijímači máte pro návrat k vozidlu pouze přibližně 30 sekund. Klepněte na **Pokračovat** a poté dvakrát stiskněte název programovaného zařízení HomeLink. Při provádění tohoto postupu budete potřebovat pomoc druhé osoby.
- Většina zařízení zůstává v režimu ukládání do paměti pouze po dobu tří až pěti minut. Ihned po stisknutí tlačítka Learn/Program/Smart na zařízení postupujte podle pokynů zobrazených na dotykové obrazovce ve vozidle.

Potřebujete-li další pomoc nebo máte-li dotazy týkající se kompatibility, kontaktujte společnost HomeLink (www.homelink.com nebo zavolejte na číslo 1-800-355-3515).



Startování

Když otevřete dveře, abyste mohli nastoupit do vozu Model Y, zapne se dotyková obrazovka a můžete začít používat všechny ovládací prvky. Jízda vozem Model Y:

1. **Sešlápněte brzdový pedál** – zapne se napájení a Model Y je připraven k jízdě.
2. **Vyberte režim jízdy** – stisknutím páčky řazení dolů zařadíte polohu pro jízdu vpřed a stisknutím páčky nahoru zařadíte zpátečku (viz [Řazení](#)).

POZNÁMKA: Pokud je aktivní funkce **Kód PIN pro jízdu** (viz [Kód PIN pro jízdu](#)), musíte před jízdou vozem Model Y také zadat platný kód PIN pomocí dotykové obrazovky.

Všechny informace potřebné pro jízdu vozem Model Y se zobrazují na dotykové obrazovce.

Jízda deaktivována – nutné ověření

Pokud Model Y nedetekuje klíč po sešlápnutí brzdového pedálu (není detekován klíč nebo telefon nastavený jako klíč nebo uplynuly dvě minuty od použití přístupové karty), zobrazí dotyková obrazovka zprávu, že je pro jízdu nutné ověření.

Pokud se zobrazí tato zpráva, umístěte přístupovou kartu za držáky nápojů, kde ji vysílač RFID může přečíst. Interval ověření se po dvou minutách restartuje a Model Y můžete nastartovat sešlápnutím brzdového pedálu.

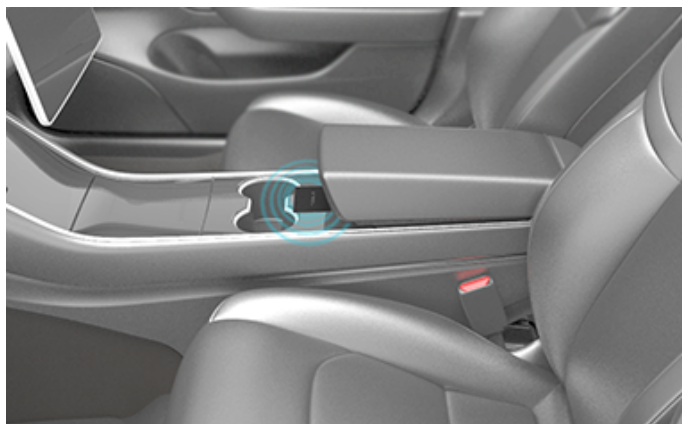

Schopnost vozu Model Y detekovat telefon nastavený jako klíč nebo klíč může ovlivnit řada faktorů (např. baterie zařízení je téměř nebo zcela vybitá a komunikace pomocí Bluetooth tak není možná).

Vždy u sebe noste telefon nastavený jako klíč, klíč nebo přístupovou kartu. Po jízdě a vypnutí napájení je klíč nezbytný k novému nastartování vozu Model Y. Pokud Model Y opustíte, je nutné pro jeho zamknutí vzít klíč s sebou. Model Y lze zamknout ručně nebo automaticky.

Vypnutí napájení

Po dokončení jízdy zařadte polohu parkování stisknutím tlačítka na konci páčky řazení. Jakmile opustíte Model Y s telefonem nastaveným jako klíč a klíčem, automaticky se vypne napájení a vypne se dotyková obrazovka.

Model Y rovněž vypne napájení automaticky poté, kdy je poloha parkování zařazená po dobu 30 minut, a to i v případě, že sedíte na sedadle řidiče.

Ačkoli to obvykle není nutné, napájení vozu Model Y lze vypnout, i pokud sedíte na sedadle řidiče za předpokladu, že se vozidlo nepohybuje. Klepněte na **Ovládací prvky > Bezpečnost > Vypnout napájení**. Model Y automaticky znovu zapne napájení po sešlápnutí brzdového pedálu nebo klepnutí na dotykovou obrazovku.

POZNÁMKA: Model Y automaticky zařadí polohu parkování, kdykoli zjistí, že vystupujete z vozidla (například když je rozepnutý bezpečnostní pás a vozidlo již téměř stojí). Pokud zařadíte neutrální, Model Y zařadí polohu parkování, když otevřete dveře, abyste vystoupili. Chcete-li ve voze Model Y zachovat zařazený neutrální, bude třeba aktivovat přepravní režim (viz [Pokyny pro přepravu](#)).

Zapínání a vypínání napájení vozu

Pokud se Model Y chová neobvykle nebo zobrazuje neurčitou výstrahu, můžete ho vypnout a zapnout.

POZNÁMKA: Pokud dotyková obrazovka nereaguje nebo vykazuje neobvyklé chování, restartujte ji předtím, než vozidlo vypnete a zapnete (viz [Restartování dotykové obrazovky](#)).

1. Zařadte polohu parkování.
2. Na dotykové obrazovce klepněte na **Ovládací prvky > Bezpečnost > Vypnout napájení**.
3. Vyčkejte nejméně dvě minuty a během této doby neprovádějte žádné akce. Neotvírejte dveře, nedotýkejte se brzdového pedálu, dotykové obrazovky apod.
4. Po dvou minutách vozidlo probudíte sešlápnutím brzdového pedálu nebo otevřením dveří.

Úprava polohy Volant

Chcete-li nastavit volant, klepněte na **Ovládací prvky** a poté na ikonu **Řízení**.

Pomocí levých tlačítek procházení na volant nastavte volant do požadované polohy:

- Nastavení výšky a úhlu sklonu volant provedte otáčením levým tlačítkem procházení nahoru nebo dolů.
- Nastavení volant směrem k sobě nebo od sebe provedte stisknutím levého tlačítka procházení doleva nebo doprava.

Můžete také přizpůsobit, co má ovládat levé tlačítko procházení, například klimatizaci nebo stav palubní kamery. Pro přizpůsobení funkce podržte levé tlačítko procházení a poté použijte nabídku na dotykové obrazovce.

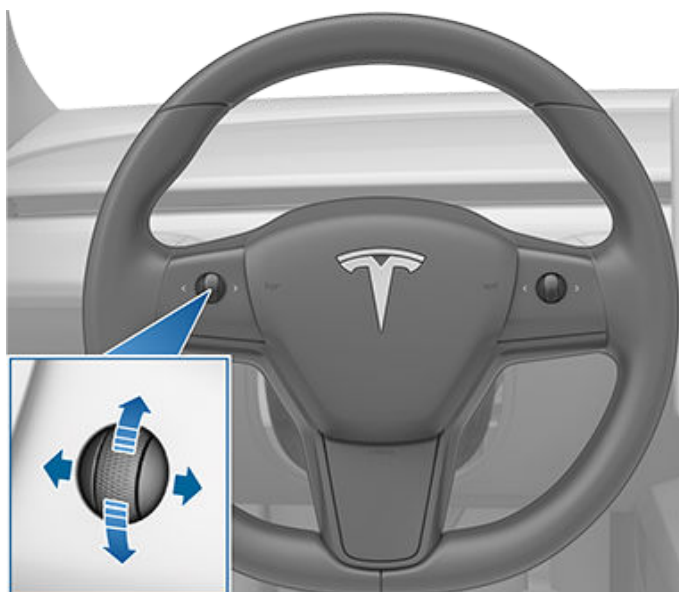

⚠ UPOZORNĚNÍ: Nastavení volant neprovádějte za jízdy.

Nastavení odezvy řízení

Odezvu a citlivost systému řízení lze nastavit podle osobních preferencí:

1. Na dotykové obrazovce klepněte na **Ovládací prvky > Pedály a řízení > Režim řízení**.
2. Vyberte jednu z možností:
 - **Komfort** – snižuje sílu nutnou k otáčení volant. Ve městě je pak jízda a parkování vozu Model Y snadnější.
 - **Standardní** – dle názoru společnosti Tesla toto nastavení nabízí nejlepší jízdní vlastnosti a odezvu za všech podmínek.

- **Sport** – zvyšuje sílu nutnou k otáčení volant. Při jízdě vyšší rychlostí nabízí Model Y pohotovější reakce.

Tlačítka procházení

Na obou stranách volant se nachází tlačítka procházení. Stiskněte tlačítko palcem doprava nebo doleva. Tlačítko lze rovněž stisknout běžným způsobem nebo jím otáčet nahoru či dolů.

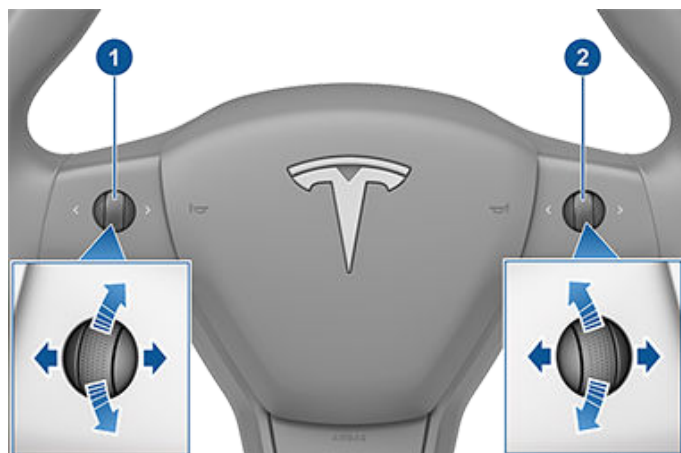

1. Funkce levého tlačítka procházení:

- Ovládání hlasitosti. Stisknutím tlačítka procházení ztlumíte nebo zrušíte ztlumení hlasitosti, otáčením kolečka nahoru zvýšíte hlasitost, otáčením dolů hlasitost snížíte.

POZNÁMKA: Tlačítko slouží k nastavení hlasitosti médií, navigačních pokynů nebo telefonních hovorů v závislosti na tom, co právě používáte. Při nastavování hlasitosti dotyková obrazovka zobrazuje úroveň hlasitosti, a zda se nastavuje hlasitost médií, navigace nebo telefonních hovorů.

- Stisknutím tlačítka doprava přejdete na další skladbu, stanici nebo oblíbenou položku (podle toho, co se přehrává). Stisknutím tlačítka doleva se vrátíte k předchozímu výběru.
- Nastavení polohy vnějších zpětných zrcátek (viz [Nastavení vnějších zpětných zrcátek](#)).
- Nastavení polohy volant (viz [Úprava polohy Volant](#)).
- Nastavení sklonu světlometů (viz [Nastavení světlometů](#)).

2. Funkce pravého tlačítka procházení:

- Zadání hlasového příkazu. Stisknutím tlačítka umožníte zadání hlasového příkazu (viz [Hlasové příkazy](#)).
- Při používání adaptivního tempomatu lze upravit nastavenou rychlost a vzdálenost, kterou chcete dodržet od vozidla jedoucího před vámi (viz [Adaptivní tempomat](#)).

POZNÁMKA: Šipky tlačítek jsou při slabém osvětlení podsvíceny. Chcete-li podsvícení zapnout nebo vypnout, klepněte na **Ovládací prvky > Světla > Podsvícení tlačítek na volantu**.

Chcete-li restartovat dotykovou obrazovku, stiskněte a podržte obě tlačítka procházení, dokud dotyková obrazovka neztmavne. Viz [Restartování dotykové obrazovky](#).

Vyhřívání volantu

Vyhřívání volantu aktivujete klepnutím na ikonu ventilátoru na dotykové obrazovce, čímž zobrazíte ovládací prvky klimatizace (viz [Úprava nastavení klimatizace](#)), poté klepněte na ikonu volantu. Když je funkce zapnutá, vyhřívá volant na příjemnou teplotu.

POZNÁMKA: V závislosti na datu výroby nemusí být váš Model Y vyhříváním volantu vybaven.

Houkačka

Chcete-li aktivovat houkačku, stiskněte a podržte střed volantu.

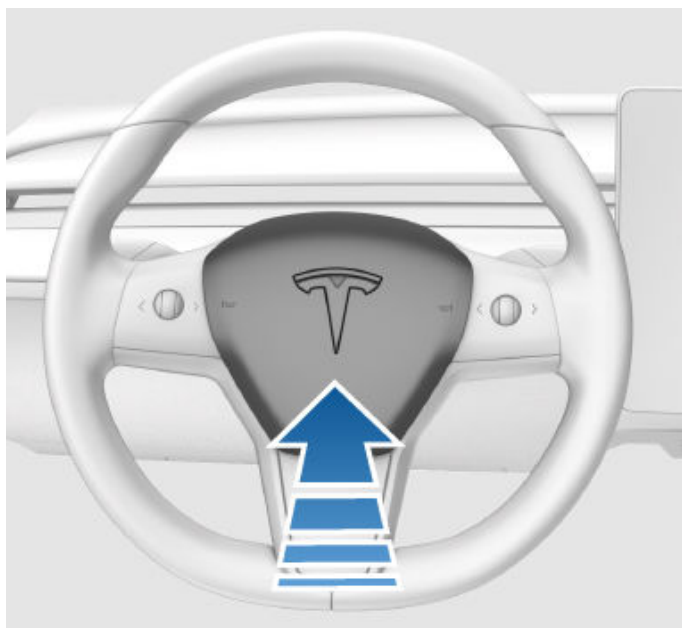

Nastavení vnějších zpětných zrcátek

Vnější zpětná zrcátka nastavíte klepnutím na **Ovládací prvky > Zrcátka**. Stisknutím levého tlačítka procházení na volant vyberte, zda nastavujete **Levé** nebo **Pravé** zpětné zrcátko. Vybrané zpětné zrcátko nastavíte do požadované polohy levým tlačítkem procházení, a to následujícím způsobem:

- Svislou polohu zpětného zrcátka upravíte stisknutím levého tlačítka nahoru nebo dolů.
- Horizontální polohu zpětného zrcátka upravíte stisknutím levého tlačítka doleva nebo doprava.

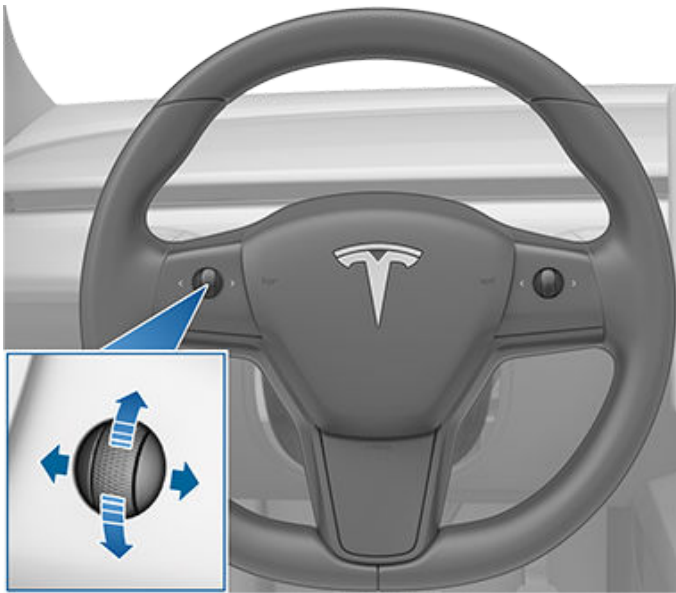

Obě vnější zpětná zrcátka se mohou naklápět dolů, když je ve vozidle zařazena zpátečka. Po zařazení jiného režimu jízdy se zpětná zrcátka vrátí do normální horní polohy. Tuto funkci zapnete nebo vypnete klepnutím na **Ovládací prvky > Zrcátka > Automatické naklápění zrcátek**.

POZNÁMKA: V budoucnu bude po aktualizaci softwaru možné tlačítkem **Uložit** ukládat nastavení zrcátek. Tato funkce však momentálně není k dispozici.

Vnitřní zpětné zrcátko a vnější zpětná zrcátka se automaticky zatmaví za účelem snížení odlesků při jízdě v noci. Tuto funkci zapnete nebo vypnete klepnutím na **Ovládací prvky > Zrcátka > Automatické stmívání zrcátek**.

Dostupnost funkce **Automatické stmívání zrcátek** závisí na oblasti prodeje a datu výroby vozidla.

POZNÁMKA: Obě vnější zpětná zrcátka jsou vybavena funkcí vyhřívání, která se zapíná a vypíná společně s odmrazováním zadního okna.

Sklopná zrcátka

Chcete-li vnější zpětná zrcátka sklopit nebo vyklopit ručně (například při parkování v úzké garáži, na úzkém parkovacím místě atd.), klepněte na **Ovládací prvky > Sklopit / vyklopit zrcátka**.

Pokud zpětná zrcátka sklopite ručně, zůstanou sklopená, dokud rychlost jízdy nedosáhne 50 km/h (nebo dokud je ručně nevyklopíte klepnutím na **Ovládací prvky > Vyklopit zrcátka**).

POZNÁMKA: Zpětné zrcátko nelze sklopit při jízdě rychlostí vyšší než 50 km/h.

Chcete-li nastavit automatické sklápění zrcátek při opuštění a zamknutí vozu Model Y, klepněte na **Ovládací prvky > Zrcátka > Automatické sklápění zrcátek**. Při odemknutí vozu Model Y se zpětná zrcátka automaticky vyklopí.

Zpětná zrcátka lze rovněž nastavit tak, aby se automaticky sklopila při příjezdu k určitému místu a vy jste je nemuseli sklápět ručně při každém příjezdu na často navštěvované místo. Pro nastavení této funkce zastavte na místě, které chcete uložit (nebo jeďte rychlostí nižší než 5 km/h), a sklopte zrcátka. Možnost **Uložit místo** se krátce zobrazí pod ovládacím prvkem **Sklopit zrcátka**. Pokud už na daném místě nechcete zrcátka automaticky sklápět, znovu klepněte na tuto možnost nebo tuto možnost vypněte v části **Ovládací prvky**.

POZNÁMKA: Při odjezdu z uloženého místa zůstanou zpětná zrcátka sklopená, dokud rychlost jízdy nedosáhne 50 km/h nebo dokud neklepnete na možnost **Ovládací prvky > Vyklopit zrcátka**.

⚠ POZOR: Zpětná zrcátka se nemusí automaticky sklopit při návratu do uloženého místa, pokud jedete rychlostí vyšší než 3 mph / 5 km/h.

POZNÁMKA: Funkci automatického sklápění a vyklápění zpětných zrcátek lze kdykoli potlačit (například v případě výpadku napájení vozu Model Y) tak, že sestavu zpětného zrcátka vyklopíte zatlačením od sebe a sklopite přitážením k sobě.

POZNÁMKA: Pokud v době, kdy bude Model Y zaparkován, očekáváte nahromadění ledu, vypněte funkci **Automatické sklápění zrcátek**. Nahromaděný led může bránit sklápění a vyklápění vnějších zpětných zrcátek. Informace o tom, jak zajistit správnou funkci zrcátek v chladném počasí, jsou uvedeny v části [Doporučení pro chladné počasí](#).

Automatické sklápění zrcátek lze propojit se zařízením HomeLink (viz [Chytrá garáž](#)). Funkci aktivujete v nastavení **HomeLink > Sklopit zrcátka poblíž tohoto místa**.

Zpětné zrcátko

Umožňuje ruční seřízení zpětného zrcátka. Pokud je zařazená poloha pro jízdu vpřed nebo neutrální, zpětné zrcátko se v nepříznivých světelných podmínkách automaticky zatmaví v závislosti na denní době (např. při jízdě v noci).

Kosmetická zrcátka

Přístup ke kosmetickému zrcátku a jeho osvětlení získáte po sklopení sluneční clony směrem dolů, kryt zrcátka pak rovněž sklopte dolů. Osvětlení se vypne po zavření krytu zrcátka.

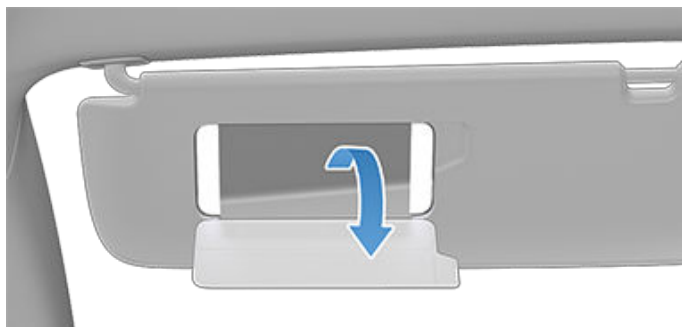

Řazení

Pokud je ve voze Model Y zařazena poloha parkování, musíte před zařazením jiné polohy sešlápnout brzdový pedál.

Posunutím páčky řazení nahoru nebo dolů lze řídit různé režimy jízdy.



Pokud se pokusíte zařadit polohu, která je vzhledem k aktuální rychlosti jízdy zakázána, zazní zvukový signál a režim jízdy se nezmění.

Zpátečka

Posuňte páčku řazení zcela nahoru a uvolněte ji. Zpátečku (R) lze zařadit, pouze pokud Model Y stojí nebo jede rychlostí nižší než 8 km/h.

neutrál

V poloze neutrálu se Model Y může volně pohybovat, pokud nesešlápnete brzdový pedál.

- Pokud je zařazena poloha parkování, můžete přeřadit do polohy neutrálu stisknutím páčky řazení nahoru nebo dolů do první polohy.
- Pokud je zařazena poloha pro jízdu, můžete přeřadit do polohy neutrálu stisknutím páčky řazení nahoru do první polohy. Pokud je aktivní automatické řízení nebo adaptivní tempomat (je-li součástí výbavy), je nutné stisknout páčku řazení nahoru do první polohy a podržet ji tam déle než 1 sekundu. Tak deaktivujete automatické řízení nebo adaptivní tempomat.
- Pokud je zařazena zpátečka, přeřadíte do polohy neutrálu stisknutím páčky řazení dolů do první polohy.

POZNÁMKA: Aby bylo možné vyřadit z polohy neutrálu, musíte při jízdě rychlostí nižší než 8 km/h sešlápnout brzdový pedál.

Model Y automaticky zařadí polohu parkování poté, co opustíte sedadlo řidiče. Chcete-li ponechat zařazený neutrál, pomocí dotykové obrazovky zapnete přepravní režim (viz [Pokyny pro přepravu](#)).

Jízda

Posuňte páčku řazení zcela dolů a uvolněte ji. Polohu pro jízdu (D) můžete zařadit, když Model Y stojí nebo couvá rychlostí nižší než 8 km/h.

POZNÁMKA: V poloze jízdy můžete stisknutím páčky řazení zcela dolů a jejím uvolněním aktivovat tempomat a stisknutím páčky dolů dvakrát rychle za sebou aktivujete automatické řízení (viz [Funkce systému Autopilot](#)).

Parkování

Stiskněte tlačítko na konci páčky řazení, když Model Y stojí.



Model Y automaticky zařadí polohu parkování, kdykoli připojíte nabíjecí kabel, nebo pokud jsou současně splněny dvě nebo více následujících podmínek při jízdě rychlostí nižší než přibližně 2 km/h:

- Není zapnutý bezpečnostní pás řidiče.
- Snímač zatížení v sedadle řidiče nedetekuje cestujícího.
- Jsou otevřené dveře řidiče.

Pokus o aktivaci parkovací brzdy při rychlosti vyšší než 8 km/h zapříčiní nouzové brzdění (viz [Nouzové brzdění](#)).

Chcete-li usnadnit nastupování spolujezdců, můžete také kdykoli odemknout všechny dveře, když zařadíte polohu parkování a podruhé stisknete tlačítko parkování.

POZNÁMKA: Aby bylo možné vyřadit z polohy parkování, musíte sešlápnout brzdový pedál.

POZNÁMKA: Výše uvedené situace nepředstavují kompletní seznam podmínek, kdy Model Y může nebo nemusí automaticky zařadit polohu parkování. Za určitých okolností může vůz zařadit polohu parkování i při splnění pouze jedné z výše uvedených podmínek.



Řazení

POZOR: Model Y nevyřadí z polohy parkování, pokud není bezpečně zavřený přední zavazadlový prostor nebo nabíjecí port není schopen zjistit, zda je připojený nabíjecí kabel. Ujistěte se, že je zavřený přední zavazadlový prostor a jsou odpojené veškeré nabíjecí kabely, a poté pokračujte podle pokynů na dotykové obrazovce.

POZOR: V nouzové situaci, pokud brzdy nefungují správně, zastavíte Model Y stisknutím a přidržením tlačítka parkování na páčce řazení. Nepoužívejte tento postup k zastavení vozidla, pokud to není absolutně nezbytné.

UPOZORNĚNÍ: Je odpovědností řidiče před opuštěním vozidla vždy zkontrolovat, zda je zařazena poloha parkování. Nikdy se nespolehejte, že Model Y automaticky zařadí polohu parkování. Tato funkce nemusí fungovat za všech podmínek (například v režimu rozjezdu nebo na svahu se vozidlo může pohybovat rychlostí vyšší než přibližně 2 km/h).

Ovládání světel

Chcete-li získat přístup k ovládacím prvkům všech vnitřních vnějších světel, klepněte na **Ovládací prvky > Světla** na dotykové obrazovce.

Přitažením páčky ukazatelů směru k sobě lze také zobrazit překryvné okno pro rychlý přístup k vnějším světlům. Například můžete trvale zapnout nebo vypnout světlomety (čímž se zruší výchozí nastavení automatických dálkových světel). Překryvné okno světel umožňuje upravovat všechna nastavení vnějších světel, včetně obrysových světel, mlhových světel (pokud jsou součástí výbavy) atd. Zvolená nastavení zůstanou zachována pouze po dobu aktuální jízdy.

POZNÁMKA: Pokud jsou již na dotykové obrazovce zobrazeny všechny ovládací prvky světel, po přitažení páčky ukazatelů směru k sobě se nezobrazí překryvné okno pro rychlý přístup.

Kromě světel, která lze nastavit z dotykové obrazovky, je Model Y vybaven osvětlením, které funguje automaticky podle činnosti cestujících. Například za slabého venkovního osvětlení se při odemknutí vozu Model Y, otevření dveří a zařazení polohy parkování rozsvítí vnitřní osvětlení, obrysová světla, koncová světla a osvětlení nástupního prostoru. Osvětlení se vypne po jedné či dvou minutách, po přeražení nebo po zamknutí vozu Model Y. Tato nastavení lze používat k ovládání vnějšího a vnitřního osvětlení vozu:

Světlomety

Vnější světla (světlomety, koncová světla, parkovací světla a osvětlení registrační značky) jsou při každém spuštění vozu Model Y nastavena na možnost **Auto**. Pokud provedete změnu na jiné nastavení, světla se při následující jízdě vždy vrátí k nastavení **Auto**.

Klepnutím na jednu z těchto možností změníte nastavení vnějších světel. Nastavení se uchová, dokud ho znovu nezměníte nebo do další jízdy:

VYPNOUT Vnější světla se vypnou. V závislosti na předpisech konkrétní oblasti prodeje mohou během jízdy zůstat zapnutá světla pro denní svícení.



Zapnou se parkovací světla, obrysová světla, koncová světla a osvětlení poznávací značky.



Zapnou se potkávací světla, obrysová světla, parkovací světla, koncová světla a osvětlení registrační značky.

POZNÁMKA: Model Y je po obvodu světlometů vybaven LED osvětlením, známým jako dekorativní osvětlení. Toto osvětlení se automaticky rozsvítí po zapnutí napájení vozu Model Y a aktivaci režimu jízdy (vpřed nebo zpátečky).



POZOR: Když jsou zapnutá světla pro denní svícení, zadní koncová světla nesvítí. Při špatné viditelnosti zkontrolujte, že máte zapnutá zadní světla (například za šera, mlhy, sněžení, na mokré vozovce atd.). Nedodržíte-li tento pokyn, může dojít ke škodám na majetku nebo vážnému zranění.



UPOZORNĚNÍ: Při nízké viditelnosti se vždy ujistěte, že jsou zapnuté světlomety. Nedodržení tohoto pokynu může vést ke kolizi.

Mlhová světla

K dispozici je samostatné ovládání mlhových světel (jsou-li součástí výbavy). Pokud jsou zapnutá mlhová světla, svítí vždy, když jsou rozsvícená potkávací světla. Po vypnutí světlometů se vypnou rovněž mlhová světla.

Vnitřní osvětlení

Zapnutí nebo vypnutí stropních světel (světel na čtení). Pokud je nastavena možnost **AUTO**, vnitřní osvětlení se zapne po odemknutí vozu Model Y, otevření dveří při vystupování nebo zařazení polohy parkování.



Vnitřní osvětlení lze také zapnout a vypnout ručně přímým stisknutím příslušných světel. Pokud vnitřní osvětlení zapnete ručně, vypne se po vypnutí napájení vozu Model Y. Pokud byl Model Y při ručním zapnutí osvětlení vypnutý, osvětlení se časem vypne.

POZNÁMKA: Podsvícení tlačítek na volantu nastavíte klepnutím na **Ovládací prvky > Světla > Podsvícení tlačítek na volantu**. Pokud je funkce zapnutá, rozsvítí se spolu se světlomety.

Ambientní osvětlení

Pokud je funkce aktivní, zapne se ambientní osvětlení interiéru vždy při rozsvícení světlometů.

Podsvícení tlačítek na volantu

Pokud zapnete **Podsvícení tlačítek na volantu**, šipky u tlačítek procházení jsou při slabém osvětlení podsvíceny.

Čtecí světla

V druhé řadě sedadel se nacházejí dvě čtecí světla, obě nad dveřmi a vedle háčků na oděvy (viz [Háčky na oděvy](#)). Čtecí světlo zapnete a vypnete jeho stisknutím. Čtecí světlo se automaticky vypne při vypnutí napájení vozu Model Y.

Dálková světla

Automatická dálková světla jsou ve výchozím nastavení zapnutá, aby se mohla automaticky přepínat na potkávací, pokud je před vozem Model Y zjištěno světlo (například protijedoucí vozidlo). Tuto funkci lze ovládat klepnutím na **Ovládací prvky > Světla > Automatická dálková světla** nebo klepnutím na možnost **Auto** v překryvném okně světel, které se na dotykové obrazovce zobrazí po přitážení páčky ukazatelů směru k sobě.

POZNÁMKA: Možnost **Automatická dálková světla** je automaticky povolena, když je zapnuté automatické řízení. Chcete-li přepnout na potkávací světla, stiskněte páčku ukazatelů směrem dopředu a uvolněte ji.

Automatická dálková světla se znovu zapnou při každé aktivaci automatického řízení.

V situacích, kdy jsou dálková světla vypnutá (například protože jsou vypnutá světla nebo protože jsou zapnutá automatická dálková světla a před vozem Model Y je detekováno světlo) nebo jedete za denního světla, lze dálková světla dočasně zapnout přitážením páčky ukazatelů směru k sobě. Po uvolnění páčky se dálková světla vypnou (samozřejmě pokud není aktivní funkce automatických dálkových světel a před vozem není detekováno světlo). Pokud chcete zablikat světlomety, přitáhněte páčku ukazatelů směru k sobě a ihned ji uvolněte.



POZNÁMKA: Zvolené nastavení zůstane zachováno, dokud ho ručně nezměníte.

Následující kontrolky na dotykové obrazovce signalizují stav světlometů:

Jsou rozsvícená potkávací světla.



Dálková světla jsou rozsvícená a funkce automatických dálkových světel je vypnutá nebo aktuálně není k dispozici.



Funkce automatických dálkových světel je zapnutá a dálková světla jsou rozsvícená. Model Y je připravený vypnout dálková světla, pokud detekuje světlo.



Funkce automatických dálkových světel je zapnutá, ale dálková světla nejsou rozsvícená, protože je před vozem Model Y detekováno světlo. Pokud není světlo detekováno, dálková světla se automaticky opět zapnou.



! UPOZORNĚNÍ: Automatická dálková světla mají pouze podpůrnou funkci a podléhají omezením. Je odpovědností řidiče zajistit, aby byly světlomety nastaveny vhodným způsobem, který odpovídá aktuálnímu počasí a jízdním podmínkám.

Světlomety po opuštění vozu

Pokud je zapnutá možnost **Světlomety po opuštění vozu**, po zastavení a zaparkování vozu Model Y zůstanou za nepříznivých světelných podmínek svítit světlomety. Osvětlení se automaticky vypne po uplynutí jedné minuty nebo po zamknutí vozu Model Y. Pokud je funkce vypnutá, vypnou se světlomety po zařazení polohy parkování a otevření dveří.

POZNÁMKA: Pokud Model Y zamknete pomocí mobilní aplikace Tesla nebo přístupové karty, světlomety se vypnou okamžitě. Pokud se však vozidlo zamkne z důvodu aktivované funkce zámku dveří po odchodu od vozidla (viz [Zamykání dveří po odchodu od vozidla](#)), světlomety se vypnou automaticky po jedné minutě.

Tuto funkci zapnete nebo vypnete klepnutím na **Ovládací prvky > Světla > Světlomety po opuštění vozu**.

Nastavení světlometů

Sklon světlometů nastavíte klepnutím na **Ovládací prvky > Servis > Nastavení světlometů**, poté postupujte podle pokynů na obrazovce. Světlomet, který si přejete nastavit, lze vybrat na dotykové obrazovce.

POZNÁMKA: Světlomety není nutné seřizovat při dočasné jízdě v oblasti, kde se jezdí na opačné straně vozovky (například při přejezdu z oblasti s pravostranným provozem do oblasti s levostranným provozem).

⚠ UPOZORNĚNÍ: Při nastavování světlometů postupujte opatrně. Společnost Tesla důkladně nastavila polohu světlometů tak, aby byla optimální pro většinu jízdních stylů. Společnost Tesla nedoporučuje světlometry nastavovat, pokud nejste s postupem nastavení obeznámeni. Po úpravě nastavení nelze automaticky obnovit původní polohu. Pokud potřebujete pomoc s nastavením světlometů, kontaktujte společnost Tesla.

Ukazatele směru

Ukazatele směru bliknou třikrát nebo blikají nepřetržitě v závislosti na tom, jak daleko nahoru nebo dolů páčku posunete. Sekvenci tří bliknutí spustíte lehkým zatlačením na páčku ukazatelů směru nahoru nebo dolů. Chcete-li aktivovat nepřetržitě blikání, páčku zatlačte zcela nahoru nebo dolů.



Ukazatele směru se vypnou po manipulaci s volantem, po přesunutí páčky do protilehlé polohy nebo po opakovaném lehkém stisknutí páčky stejným směrem.

Pokud je v nabídce **Ovládací prvky > Světla > Automatické ukazatele směru** nastavena hodnota **Automatické vypínání**, ukazatele směru se automaticky vypnou, když Model Y zjistí dokončení manévru, jako je zařazení nebo přejíždění do pruhu, nebo když detekuje křížovatku. Pokud je u možnosti **Automatické ukazatele směru** nastavena hodnota **Vypnuto**, musíte ukazatel směru zrušit ručně pomocí páčky ukazatelů směru.



Pokud je ukazatel směru zapnutý, rozsvítí se příslušná kontrolka na dotykové obrazovce. Model Y rovněž spustí akustický signál.



Pokud je ukazatel směru zapnutý, rozsvítí se příslušná kontrolka na dotykové obrazovce. Model Y rovněž spustí akustický signál.

⚠ UPOZORNĚNÍ: Když aktivně používáte adaptivní tempomat, aktivace ukazatele směru může za určitých okolností způsobit akceleraci vozu Model Y (viz [Zrychlení při předjíždění](#)).

⚠ UPOZORNĚNÍ: Když aktivně používáte adaptivní tempomat, aktivace ukazatele směru může způsobit, že Model Y začne měnit jízdní pruh (viz [Automatické řízení](#)).

Výstražná světla

Výstražná světla zapnete tlačítkem nad zpětným zrcátkem. Začnou blikat všechny ukazatele směru. Výstražná světla vypnete opětovným stisknutím tlačítka.



POZNÁMKA: Tlačítko výstražných světel se rozsvítí při každém zapnutí napájení vozu Model Y.

POZNÁMKA: Pokud jedete rychlostí vyšší než 50 km/h a prudce zabrzdíte, zapnou se výstražná světla.

Kondenzace ve světlometech a koncových světlech

Z důvodu změn počasí, vyšší vlhkosti vzduchu nebo nedávného kontaktu vozu s vodou (např. v automyčce) může ve světlometech a koncových světlech kondenzovat voda. To je normální. Jakmile se oteplí a sníží se vlhkost vzduchu, kondenzát se sám odpaří. Pokud si všimnete, že se ve vnějších světlech hromadí voda nebo pokud kondenzace ovlivňuje viditelnost vnějších světel, obraťte se na servis Tesla.

Stěrače

Existuje několik způsobů, jak získat přístup k nastavení stěračů:

- Stiskněte tlačítko na konci páčky ukazatelů směru.
- Klepněte na **Ovládací prvky > Stěrače**.
- Přidejte stěrače na dolní panel. Viz [Přízpůsobení části Moje aplikace](#).

Chcete-li upravit nastavení stěračů, stiskněte levé kolečko procházení na volantu doleva nebo doprava, použijte dotykovou obrazovku, nebo hlasové příkazy (viz [Hlasové příkazy](#)).

Tlačítko na konci páčky ukazatelů směru má dvě polohy. Částečným stisknutím zapnete jedno setření bez aplikace ostřikovací kapaliny. Úplným stisknutím lze provést setření i aplikaci ostřikovací kapaliny.

I – přerušované stírání, pomalé

II – přerušované stírání, rychlé

III – souvislé stírání, pomalé

IIII – souvislé stírání, rychlé

Auto: Model Y dokáže zjistit, zda prší či nikoli. Pokud jsou stěrače nastaveny na možnost **Auto** a na čelním skle je zjištěna přítomnost kapaliny, Model Y určí optimální frekvenci, kterou je třeba stírat. Pokud Model Y na čelním skle nedetekuje žádnou kapalinu, stěrače nestírají.

POZNÁMKA: Systém Autopilot vyžaduje, aby bylo u stěračů vybráno nastavení **Auto**. Toto nastavení se provádí automaticky a nelze ho změnit.

POZNÁMKA: Nastavení Auto je v současné době BETA verze. Pokud si nejste jistí použitím BETA verze režimu Auto, doporučuje společnost Tesla obsluhovat stěrače podle potřeby ručně.

 **POZOR:** Před mytím musí mít Model Y vypnuté stěrače, aby nemohlo dojít k jejich poškození.

Pravidelně kontrolujte a čistěte hrany lišt stěračů. Pokud je lišta poškozená, ihned ji vyměňte. Podrobnosti o kontrole a výměně lišt stěračů jsou uvedeny v části [Lišty stěračů čelního skla, trysky a ostřikovací kapalina](#).

 **POZOR:** Chcete-li předejít poškození kapoty, před použitím stěračů zkontrolujte, zda je zcela zavřená.

 **POZOR:** V extrémním klimatu zkontrolujte, zda nejsou lišty stěračů přimrzlé nebo přilepené k čelnímu sklu. Před použitím stěračů odstraňte z čelního skla led. Ostrý led může poškodit pryž na lištách.

Ostřikovače čelního skla

Chcete-li na čelní sklo aplikovat ostřikovací kapalinu, stiskněte tlačítko na konci páčky ukazatelů směru. Toto tlačítko má dvě polohy. Částečným stisknutím zapnete jedno setření bez aplikace ostřikovací kapaliny. Úplným stisknutím lze provést setření i aplikaci ostřikovací kapaliny. Při mytí čelního skla se zapnou stěrače. Během ostřikování čelního skla se zapnou stěrače. Po uvolnění tlačítka provedou stěrače dvě setření a o několik sekund později, v závislosti na vozidlu a podmínkách prostředí, třetí setření.



Pravidelně doplňujte kapalinu do ostřikovačů (viz [Doplňování kapaliny ostřikovačů čelního skla](#)).



Brzdové systémy

⚠ UPOZORNĚNÍ: Správně fungující brzdové systémy jsou nezbytné pro zajištění bezpečnosti. Pokud se vyskytne jakýkoli problém s brzdovým pedálem, brzdovými třmeny nebo kteroukoli jinou součástí brzdového systému vozu Model Y, obraťte se ihned na společnost Tesla.

Model Y má protiblokovací brzdový systém (ABS), který brání zablokování kol při použití maximálního brzdného tlaku. Zajišťuje tak zvýšenou ovladatelnost vozidla při prudkém brzdění na většině povrchů.

Během nouzového brzdění systém ABS nepřetržitě sleduje rychlost otáčení každého kola a mění brzdný tlak podle trakce kola.

Změny brzdného tlaku se projevují jako pulzování v brzdovém pedálu. Toto pulzování pouze znamená, že ABS je aktivní; nejedná se o závadu. Pokud pocítíte pulzování v brzdovém pedálu, udržujte ho pevně sešlápnutý.



Kontrolka systému ABS na dotykové obrazovce po prvním zapnutí vozu Model Y krátce žlutě zabliká. Pokud se tato kontrolka rozsvítí ve kterémkoli jiném okamžiku, nastala závada a systém ABS není funkční. Kontaktujte společnost Tesla. Brzdový systém zůstane plně funkční a závada ABS na něj nebude mít žádný vliv. Může se však prodloužit brzdná dráha. Jeďte opatrně a vyvarujte se prudkého brzdění.



Pokud se na dotykové obrazovce rozsvítí červená kontrolka brzd v jiném okamžiku než krátce po prvním zapnutí vozu Model Y, byla zjištěna závada brzdového systému nebo je nízká hladina brzdové kapaliny. Obráťte se ihned na společnost Tesla. Držte brzdový pedál pevně sešlápnutý a jakmile to bude bezpečné, vozidlo zcela zastavte.



Pokud se na dotykové obrazovce zobrazí tato žlutá kontrolka brzd, znamená to závadu posilovače brzd. Držte brzdový pedál pevně sešlápnutý a jakmile to bude bezpečné, vozidlo zcela zastavte. Aktivuje se hydraulická kompenzace posilovače (viz [Hydraulická kompenzace posilovače brzd](#)).

Nouzové brzdění

V nouzové situaci plně sešlápněte brzdový pedál a držte ho pevně sešlápnutý i na povrchu s nízkou trakcí. Systém ABS mění brzdný tlak na každém kole podle trakce kola. Tím brání zablokování kol a zajišťuje nejbezpečnější možné zastavení.

Pokud je k zastavení vozidla potřeba jiný postup, stiskněte a podržte tlačítko parkování na páčce řazení, čímž aktivujete brzdy, a držením tlačítka omezíte hnací točivý moment.

⚠ UPOZORNĚNÍ: Nesešlapujte brzdový pedál opakovaně. Uvolňováním pedálu se přerušuje funkce ABS a může se prodloužit brzdná dráha.

⚠ UPOZORNĚNÍ: Vždy udržujte bezpečnou vzdálenost od vpředu jedoucího vozidla a sledujte dopravní situaci. I když systém ABS může zkrátit brzdnou dráhu, nemůže překonat fyzikální zákony. Nemůže také zabránit nebezpečí vzniku aquaplaningu (kdy vrstva vody brání přímému kontaktu pneumatiky s povrchem vozovky).

⚠ POZOR: Funkce automatického nouzového brzdění (viz [Protikolizní systém](#)) může automaticky brzdit v situacích, kdy bezprostředně hrozí kolize. Funkce automatického nouzového brzdění není prostředkem pro zabránění kolizi. V nejlepším případě může minimalizovat čelní náraz tím, že se pokusí snížit rychlost jízdy. Spolehání na to, že funkce automatického nouzového brzdění zabráni kolizi, může mít za následek vážné nebo smrtelné zranění.

⚠ POZOR: Stisknutím a přidržením tlačítka parkování na páčce řazení zastavíte Model Y v nouzové situaci, pokud brzdy nefungují správně. Nepoužívejte tento postup k zastavení vozidla, pokud to není absolutně nezbytné.

Dynamická brzdová světla (jsou-li součástí výbavy)

Pokud jedete rychlostí vyšší než 50 km/h a prudce zabrzdíte (nebo pokud se aktivuje automatické nouzové brzdění), brzdová světla rychle zablikají, čímž ostatní řidiče upozorní, že Model Y prudce zpomaluje. Pokud Model Y zcela zastaví, zablikají výstražná světla. Blikání pokračuje až do sešlápnutí akcelérátoru nebo ručního stisknutí tlačítka pro vypnutí výstražných světel (viz [Výstražná světla](#)).

POZNÁMKA: Dynamická brzdová světla neblíkají, pokud je zapnutý režim Track Mode (viz [Režim Track Mode](#)).

POZNÁMKA: Při tažení přívěsu (v příslušných případech) fungují brzdová světla přívěsu rovněž výše popsaným způsobem, a to i pokud není přívěs vybaven samostatným brzdovým systémem.

⚠ UPOZORNĚNÍ: Při tažení přívěsu (v příslušných případech) vždy udržujte větší odstup od vpředu jedoucího vozidla. Náhlé brzdění může způsobit smyk nebo změnu polohy přívěsu vůči vozu a následnou ztrátu kontroly nad vozem.



Brzdění a zastavení

Čištění brzdových kotoučů

Pro zachování správné reakce brzd v chladném a vlhkém počasí je Model Y vybaven funkcí čištění brzdových kotoučů. Pokud systém zjistí chladné nebo vlhké počasí, opakovaně přitlačí nepostřehnutelně malou silou brzdové destičky na brzdové kotouče a odstraní tak z jejich povrchu vodu.

Hydraulická kompenzace poklesu účinku brzd

Model Y je vybaven hydraulickou kompenzací poklesu účinku brzd. Tato funkce pomáhá sledovat tlak brzdového systému a aktivitu ABS v případě sníženého výkonu brzd. Při zjištění sníženého výkonu brzd (např. v důsledku poklesu účinku brzd přehřátím nebo kvůli chladnému či vlhkému počasí), můžete slyšet hluk, cítit odtažení brzdového pedálu od chodidla a pozorovat výrazný nárůst brzdné síly. Brzděte jako obvykle a nadále držte sešlápnutý brzdový pedál, aniž byste jej uvolňovali nebo sešlapovali opakovaně.

POZOR: Stisknutím a přidržením tlačítka parkování na páčce řazení zastavíte Model Y v nouzové situaci, pokud brzdy nefungují správně. Nepoužívejte tento postup k zastavení vozidla, pokud to není absolutně nezbytné.

UPOZORNĚNÍ: Vždy udržujte bezpečnou vzdálenost od vpředu jedoucího vozidla a při jízdě v náročných podmínkách věnujte řízení zvýšenou pozornost. Čištění brzdových kotoučů nebo hydraulická kompenzace poklesu účinku brzd není náhrada za správné brzdění.

Hydraulická kompenzace posilovače brzd

Model Y je vybaven posilovačem brzd, který aktivuje brzdy při sešlápnutí brzdového pedálu. Hydraulická kompenzace posilovače brzd poskytuje mechanickou asistenci v případě závady posilovače brzd. V případě zjištění závady posilovače brzd klade brzdový pedál při sešlápnutí větší odpor a může být slyšet hluk. Zastavte Model Y působením rovnoměrnou silou na brzdový pedál, aniž byste brzdový pedál uvolňovali nebo ho opakovaně sešlapovali. Řidte opatrně a udržujte bezpečnou vzdálenost od ostatních účastníků silničního provozu – citlivost brzdového pedálu a brzdný výkon mohou být sniženy.

Regenerativní brzdění

Kdykoli se Model Y pohybuje a nemáte nohu na pedálu akcelérátoru, regenerativní brzdění zpomalí vůz a vrací přebytečnou energii zpět do akumulátoru. Předvídaním a uvolňováním pedálu akcelérátoru při zastavování můžete výhody regenerativního brzdění využít k prodloužení dojezdu.

Zpomalování vozidla vyvolané regenerativním brzděním se může lišit v závislosti na stavu akumulátoru. Regenerativní brzdění může být například omezené, pokud je akumulátor studený nebo téměř nabitý.

Ukazatel energie (tenká vodorovná čára uprostřed horní části oblasti stavu vozidla na dotykové obrazovce) zobrazuje využívání energie v reálném čase:



1. Levá část ukazatele energie znázorňuje energii získávanou regenerativním brzděním, nebo energii použitou pro zpomalení vozidla. Energie dodávaná zpět do akumulátoru se zobrazuje zeleně a energie využívaná běžným brzdovým systémem se zobrazuje šedě.
2. V pravé části ukazatele energie se zobrazuje energie přiváděná z akumulátoru, například energie využívaná ke zrychlení vozidla nebo k ochlazení kabiny. Při sešlápnutí pedálu akcelérátoru se ukazatel energie vyplní směrem vpravo černou barvou (nebo bílou barvou, pokud je zobrazení tmavé).

POZNÁMKA: Když je displej tmavý, energie znázorněná šedou barvou se bude za účelem zlepšení viditelnosti zobrazovat bíle.

POZNÁMKA: Při instalaci zimních pneumatik ze směsi a se vzorkem zajišťujícími agresivní výkon může být dočasně snížen výkon regenerativního brzdění. Váš vůz je však navržen tak, aby se stále sám znovu kalibroval, a po výměně pneumatik a několika zrychleních v přímém směru se postupně obnoví běžný výkon regenerativního brzdění. U většiny vozidel k tomu dojde po krátké běžné jízdě, ale řidiči, kteří normálně zrychlují pouze zlehka, mohou být nuceni během opakované kalibrace zrychlovat prudčeji. Výběr zimních pneumatik a urychlení tohoto procesu provedete klepnutím na **Servis > Kola a pneumatiky > Pneumatiky**.

POZNÁMKA: Pokud regenerativní brzdění Model Y výrazně zpomalí (například když zcela uvolníte pedál akcelérátoru ve vyšších rychlostech), rozsvítí se brzdová světla za účelem upozornění ostatních řidičů.

POZNÁMKA: Jelikož Model Y využívá regenerativní brzdění, brzdové destičky jsou obvykle používány méně často než u tradičních brzdových systémů. Společnost Tesla doporučuje často sešlapovat brzdový pedál, aby se aktivovaly mechanické brzdy, vysušily se brzdové destičky a kotouče a zabránilo se tak korozi a hromadění rzi.

UPOZORNĚNÍ: Na sněhu nebo ledu může u vozu Model Y během regenerativního brzdění docházet ke ztrátě trakce, zejména při nastavení **Standardní**, nebo pokud nejsou použity zimní pneumatiky. Společnost Tesla doporučuje na zasněženém nebo zledovatělém povrchu používat nastavení **Nízké**, aby byla zachována stabilita vozidla.



Nastavení úrovně regenerativního brzdění

POZNÁMKA: Nastavení regenerativního brzdění není dostupné u všech vozidel.

Úroveň regenerativního brzdění můžete změnit na dotykové obrazovce:

1. Klepněte na **Ovládací prvky > Pedály a řízení > Regenerativní brzdění**.
2. Vyberte ze dvou možností:
 - **Nízké:** Omezuje regenerativní brzdění. Když uvolníte pedál akcelérátoru, Model Y bude zpomalovat pozvolněji a dojede dále než při použití nastavení „Standardní“.
 - **Standardní:** Poskytuje maximální úroveň regenerativního brzdění. Když uvolníte pedál akcelérátoru, Model Y zpomaluje a omezuje nutnost používat brzdy.

Režim zastavení

Regenerativní brzdění zpomalí Model Y, kdykoli za jízdy uvolníte pedál akcelérátoru. Můžete zvolit, jak má Model Y zareagovat poté, co rychlost jízdy klesne na velmi nízkou hodnotu (téměř do zastavení) a je uvolněn pedál akcelérátoru i brzdový pedál. Se zařazenou polohou parkování klepněte na **Ovládací prvky > Pedály a řízení > Režim zastavení** a vyberte z následujících možností:

- **Rozjíždět:** Těsně před zastavením nebo při zastavení bude motor dodávat točivý moment a Model Y se tak bude pomalu pohybovat dopředu (při zařazené poloze pro jízdu vpřed) nebo dozadu (při zařazené zpátečce), podobně jako u běžného vozu s automatickou převodovkou. V některých situacích, například na strmém svahu nebo příjezdové cestě, může být nutné sešlápnout pedál akcelérátoru, aby se Model Y nadále pohyboval dopředu nebo případně nezačal couvat.

! UPOZORNĚNÍ: Nikdy se nespolehejte, že točivý moment motoru v režimu **Rozjíždět** bude dostatečně velký, aby zabránil pohybu vozidla ze svahu. Chcete-li zůstat stát na svahu, vždy sešlápněte brzdový pedál nebo pokračujte v jízdě do svahu sešlápnutím pedálu akcelérátoru. V opačném případě může dojít k poškození majetku nebo kolizi.

- **Podržet:** Maximalizuje dojezd a snižuje opotřebování brzd zachováním regenerativního brzdění při rychlostech nižších než v režimu rozjezdu nebo volného pojezdu. Když Model Y zastaví, brzdy automaticky zabrzdí, aniž byste museli sešlápnout brzdový pedál. Funkce podržení bude udržovat brzdy zabrzděné při zastavení na rovině i ve svahu za předpokladu, že nebude sešlápnutý pedál akcelérátoru ani brzdový pedál. Viz [Automatické zabrzdění](#).

! UPOZORNĚNÍ: Nikdy se nespolehejte, že funkce **Podržet** váš vůz dostatečně zpomalí nebo zcela zastaví. K delší brzdné dráze může přispět řada faktorů, například sklon vozovky, a snížené nebo omezené regenerativní brzdění (viz [Regenerativní brzdění](#)). Vždy buďte připraveni použít brzdový pedál pro dostatečné zpomalení nebo zastavení vozu.

- **Volný pojezd:** Těsně před zastavením nebo při zastavení se Model Y bude volně pohybovat, podobně jako běžný vůz při jízdě na neutrálu. Proto bude Model Y při zastavení na svahu sjíždět ze svahu dolů. Brzdy se nezabrzdí a motor nebude dodávat žádný točivý moment (dokud nesešlápnete pedál akcelérátoru).

POZNÁMKA: Pokud zvolíte nastavení **Rozjíždět** nebo **Volný pojezd**, můžete k aktivaci brzd stále využít funkci podržení. Budete však muset po zastavení vozu krátce sešlápnout brzdový pedál. Viz [Automatické zabrzdění](#).

POZNÁMKA: Když je Model Y v režimu Track Mode (viz [Režim Track Mode](#)), aktivuje se automaticky režim **Volný pojezd**, bez ohledu na zvolené nastavení. Pokud již Model Y v režimu Track Mode není, vrátí se na vámi zvolené nastavení.

POZNÁMKA: Vaše preferované nastavení režimu zastavení se nesynchronizuje s vaším profilem řidiče.

! UPOZORNĚNÍ: Pokud se Model Y pohybuje v situaci, kdy to není bezpečné, sešlápněte brzdový pedál. Je vaší odpovědností udržovat pozornost a vždy mít kontrolu nad vozidlem. Pokud tak neučiníte, může dojít k závažným škodám a vážnému nebo smrtelnému zranění.

! UPOZORNĚNÍ: Nespolehejte se, že regenerativní brzdění a vámi vybraný režim zastavení bude vás a vaše vozidlo udržovat v bezpečí. Účinnost brzdění a brzdovou dráhu vozu Model Y ovlivňuje řada faktorů, například zatížení vozu těžkým nákladem, jízda na strmém svahu či mokrá nebo zledovatělá vozovka. Věnujte pozornost řízení a v závislosti na okolním provozu a jízdních podmínkách buďte vždy připraveni použít brzdový pedál k zastavení vašeho vozu.

! UPOZORNĚNÍ: Funkce výstrahy před čelní kolizí a funkce automatického nouzového brzdění nejsou při jízdě velmi nízkou rychlostí aktivní (viz [Protikolizní systém](#)). Nespolehejte se, že vás tyto funkce budou varovat nebo zabrání nárazu nebo nehodě.

Parkovací brzda

Chcete-li aktivovat parkovací brzdu, klepněte na **Ovládací prvky > Bezpečnost > Parkovací brzda**. Postupujte podle pokynů na obrazovce. Parkovací brzdu lze rovněž aktivovat stisknutím a podržením tlačítka na konci páčky řazení, když je vůz v režimu parkování.



Na dotykové obrazovce ručně odbrzdíte parkovací brzdu (Model Y také současně zařadí polohu neutrální):

1. Klepněte na **Ovládací prvky > Bezpečnost**.
2. Sešlápněte brzdový pedál a klepněte na možnost **Parkovací brzda**. Pokud měl Model Y předtím zařazenou polohu parkování, přeřadí do polohy neutrální.



Pokud parkovací brzdu aktivujete ručně pomocí dotykové obrazovky nebo stisknutím a podržením tlačítka na konci páčky řazení, když je vůz v režimu parkování, rozsvítí se na dotykové obrazovce červená kontrolka parkovací brzdy.



Pokud se v systému parkovací brzdy vyskytne elektrická závada, na dotykové obrazovce se rozsvítí žlutá kontrolka parkovací brzdy a chybová zpráva.

POZNÁMKA: Parkovací brzda působí pouze na zadní kola a je nezávislá na brzdovém systému ovládaném pedálem.

⚠ POZOR: V nepravděpodobném případě úplného výpadku napájení vozu Model Y nebudete mít přístup k dotykové obrazovce a nebudete proto moci parkovací brzdu odbrzdít bez připojení pomocného akumulátoru (viz [Připojení pomocného zdroje](#)).

⚠ UPOZORNĚNÍ: Na zasněženém nebo zledovatělém povrchu nemusí mít zadní kola dostatečnou trakci, aby zabránila smýkání vozu Model Y ze svahu, zejména pokud nepoužíváte zimní pneumatiky. Neparkujte na svažitém zasněženém nebo zledovatělém povrchu. Vždy zodpovídáte za bezpečné parkování.

⚠ UPOZORNĚNÍ: Model Y může zobrazit výstrahu, pokud je silnice pro bezpečné parkování příliš strmá nebo pokud nejsou řádně aktivovány parkovací brzdy. Výstrahy mají pouze informativní charakter a nejsou určeny jako náhrada úsudku řidiče ohledně bezpečného parkování, včetně specifických jízdních nebo povětrnostních podmínek. Na výstrahy nespolehejte při posuzování, zda je na příslušném místě bezpečné parkovat. Vždy zodpovídáte za bezpečné parkování.

Opotřebení brzd

Model Y brzdové destičky jsou opatřeny indikátory opotřebení. Indikátor opotřebení je tenký kovový pásek připevněný k brzdové destičce, který se v případě opotřebení destičky začne třít o brzdový kotouč a vydávat skřípavý zvuk. Skřípavý zvuk signalizuje, že brzdové destičky dosáhly konce své životnosti a je nutné je vyměnit. Chcete-li brzdové destičky vyměnit, obraťte se na servis Tesla.

Brzdy je nutné pravidelně kontrolovat sejmutím kol. Podrobné technické údaje a limity opotřebení brzdových kotoučů a destiček jsou uvedeny v části [Systémy vozidla](#). Při jízdě v oblasti, kde se v zimě solí vozovky, společnost Tesla rovněž doporučuje čistit a mazat brzdové třmeny každý rok nebo po ujetí 20 000 km.



UPOZORNĚNÍ: Používání opotřebovaných brzdových destiček poškozuje brzdový systém a může způsobit jeho poruchu.



Princip funkce parkovacího asistenta

Model Y je navržen pro detekci předmětů. Při pomalé jízdě se zařazenou polohou pro jízdu vpřed nebo zpátečkou (například při parkování) vozidlo upozorňuje na předměty v bezprostřední blízkosti vozu Model Y. Předměty jsou detekovány pouze ve zvoleném směru jízdy, tj. před vozem při zařazené poloze pro jízdu vpřed a za vozem při zařazené zpátečce.

⚠ UPOZORNĚNÍ: V případě, že se Model Y pohybuje v opačném směru (parkovací asistent nemusí například zobrazit upozornění, pokud Model Y sjíždí pozpátku ze svahu při zařazené poloze pro jízdu vpřed).

Parkovací asistent se aktivuje při jízdě rychlostí nižší než 8 km/h.

⚠ UPOZORNĚNÍ: Nikdy se nespolehejte, že vás parkovací asistent bude informovat o přítomnosti či nepřítomnosti předmětů nebo osob v oblasti, do které vjíždíte. Funkci parkovacího asistenta může negativně ovlivnit řada vnějších faktorů. Upozornění systému tak nemusejí zaznít nebo zazní falešná upozornění (viz [Omezení a falešná upozornění](#)). Spolehání na to, že funkce parkovacího asistenta správně určí, zda se Model Y blíží k překážce, může mít za následek poškození vozidla/předmětů a případně vážné zranění. Vždy proto sami pohledem zkontrolujte příslušnou oblast. Při couvání se rozhlédněte a použijte všechna zpětná zrcátka. Parkovací asistent nedetekuje děti, chodce, cyklisty, zvířata ani předměty, které se pohybují, vyčnívají, které se nacházejí příliš vysoko nad nebo nízko pod snímači (pokud jsou součástí výbavy) nebo kamerami či příliš blízko nebo daleko od snímačů nebo kamer. Parkovací asistent má pouze pomocný charakter a nenahrazuje přímou kontrolu prováděnou řidičem. Nenahrazuje také opatrné řízení.

Vizuální a zvuková signalizace

Po zařazení zpátečky se na dotykové obrazovce zobrazuje pohled parkovacího asistenta zobrazující předměty v těsné blízkosti před a za vozem Model Y. Pohled se zavře po zařazení polohy pro jízdu vpřed za předpokladu, že není detekován předmět v těsné blízkosti před vozem Model Y. V takovém případě se pohled parkovacího asistenta zavře automaticky poté, kdy rychlost jízdy překročí 8 km/h. Při couvání se na dotykové obrazovce zobrazuje rovněž vizuální zpětná vazba (viz [Zadní kamery](#)). Pohled parkovacího asistenta lze na dotykové obrazovce ručně zavřít klepnutím na **X**.

Při jízdě s aplikací Kamera zobrazenou na dotykové obrazovce můžete při rychlostech nižších než 8 km/h přepnout na pohled parkovacího asistenta. Klepněte na tlačítko v levém horním rohu obrazovky aplikace Kamera. To je praktické v situacích, kdy potřebujete asistenci při paralelním parkování.

Pokud je zapnuta zvuková signalizace (viz [Nastavení zvukové signalizace](#)), zní při jízdě k předmětu pípní.

POZNÁMKA: Pokud parkovací asistent nemůže zajistit signalizaci, zobrazí dotyková obrazovka zprávu s upozorněním.

⚠ POZOR: Udržujte snímače (pokud jsou součástí výbavy) a kamery čisté a bláto, prach, sníh nebo led z nich pravidelně odstraňujte. K čištění snímačů a kamer nepoužívejte tlakovou myčku ani ostré či abrazivní předměty, které by mohly poškrábat nebo poškodit jejich povrch.

⚠ POZOR: Na parkovací snímače (pokud jsou součástí výbavy) ani kamery (ani do jejich blízkosti) neinstalujte příslušenství a nelepte samolepky.

Nastavení zvukové signalizace

Parkovací asistent lze používat se zvukovou signalizací nebo bez ní. Zvukovou signalizaci zapnete nebo vypnete klepnutím na **Ovládací prvky > Bezpečnost > Zvuk parkovacího asistenta**.

Omezení a falešná upozornění

Parkovací asistent nemusí správně fungovat v těchto situacích:

- Jeden nebo více snímačů (pokud jsou součástí výbavy) či kamer je poškozeno, znečištěno nebo zakryto (například blátem, ledem, sněhem či maskou vozidla nebo aplikací nadměrného množství laku či nalepovacích výrobků na vozidlo, jako jsou fólie, samolepky, pryžové nástřiky apod.).
 - Předmět se nachází ve výšce nižší než přibližně 20 cm (např. obrubník nebo nízké překážky).
- ⚠ POZOR:** Kratší předměty, které jsou detekovány (např. obrubníky nebo nízké překážky), se mohou nacházet v mrtvém úhlu. Model Y nemůže upozornit na předmět, pokud se nachází v mrtvém úhlu.

- Počasí (silný déšť, sněžení nebo mlha).
- Předmět je úzký (např. sloupek dopravní značky).
- Byl překročen provozní dosah parkovacího asistenta.
- Předmět absorbuje zvuk nebo je měkký (např. prachový sníh).
- Předmět má zkosený tvar (např. násep).
- Model Y byl zaparkován nebo provozován při extrémně vysoké či nízké teplotě.



Parkovací asistent

- Funkci snímačů (pokud jsou součástí výbavy) ovlivňují jiná elektrická zařízení nebo zařízení, která vytvářejí ultrazvukové vlny.
- Projíždíte místem, kde se vlny snímačů (pokud jsou součástí výbavy) odrážejí od vozidla (například kolem zdi nebo sloupu).
- Předmět se nachází příliš blízko nárazníku.
- Nárazník je posunutý nebo poškozený.
- Parkovacího asistenta ruší nebo zakrývá předmět upevněný k vozu Model Y (např. nosič jízdních kol nebo samolepka na nárazníku).
- Model Y se pohybuje v opačném než ve zvoleném směru (parkovací asistent nemusí například zobrazit upozornění, pokud Model Y sjíždí pozpátku ze svahu při zařazené poloze pro jízdu vpřed).

Další asistence při parkování

Kromě parkovacího asistenta je k dispozici parkovací kamera, která po zařazení zpátečky poskytuje pohled na oblast za vozem Model Y (viz [Zadní kamery](#)).



Po zastavení vozu Model Y může funkce automatického zabrzdění aktivovat brzdu po sejmutí nohy z brzdového pedálu.

Automatické zabrzdění se aktivuje:

- **Podržet:** Automatické zabrzdění se automaticky aktivuje vždy, když vozidlo zcela zastaví.
- **Rozjíždět** nebo **Volný jezd:** Automatické zabrzdění se automaticky aktivuje vždy, když vozidlo stojí a zcela sešlápnete brzdový pedál.



Tato kontrolka se zobrazuje na dotykové obrazovce vždy, když je aktivní funkce automatického zabrzdění vozu Model Y.

Chcete-li automatické zabrzdění vypnout, sešlápněte pedál akcelérátoru nebo sešlápněte a uvolněte brzdový pedál.

POZNÁMKA: Funkci automatického zabrzdění vypnete rovněž zařazením neutrálu.

POZNÁMKA: Po aktivním brzdění vozu Model Y po dobu přibližně deseti minut zařadí Model Y polohu parkování a funkce automatického zabrzdění se zruší. Model Y rovněž zařadí polohu parkování, pokud zjistí, že řidič opustil vozidlo.



Princip funkce

Protiprokluzový systém nepřetržitě sleduje otáčky předních a zadních kol. Pokud dojde ke ztrátě trakce vozu Model Y, systém omezuje prokluz kol řízením tlaku v brzdách a výkonu motoru. Ve výchozím nastavení je protiprokluzový systém zapnutý. Za normálních podmínek musí zůstat zapnutý za účelem zajištění maximální bezpečnosti.



Tato žlutá kontrolka bliká na dotykové obrazovce vždy, když protiprokluzový systém aktivně ovládá tlak brzd a výkon motoru s cílem omezit prokluz kol. Pokud kontrolka zůstává zapnutá, je zjištěna chyba protiprokluzového systému. Obratě se na servis Tesla.



UPOZORNĚNÍ: Protiprokluzový systém nemůže zabránit kolizím způsobeným nebezpečnou jízdou nebo příliš prudkým zatáčením ve vysokých rychlostech.

Deaktivace protiprokluzového systému

Za normálních podmínek musí protiprokluzový systém zůstat zapnutý. Vypněte ho pouze v situacích, kdy si přejete, aby se kola protáčela, například:

- Rozjezd na nepevněném povrchu, například šterku nebo sněhu.
- Jízda v hlubokém sněhu, písku nebo blátě.
- Vyprošťování vozidla houpáním z výmolu nebo hluboké koleje.
- Jízda v terénu.

U vozidel s pohonem zadních kol lze klepnutím na **Ovládací prvky > Pedály a řízení > Rozjezd s prokluzem** vypnout protiprokluzový systém a umožnit protáčení kol.

U vozidel s pohonem všech kol lze v závislosti na okolnostech zvolit jednu z následujících možností:

- **Rozjezd s prokluzem** usnadňuje uvolnění vozu Model Y, který uvízl v blátě či sněhu, na ledu apod. Zapnutím prokluzu kol umožníte protáčení kol a vyproštění vozu Model Y houpáním v situacích, kdy jsou jeho kola zablokována.
- **Asistent pro jízdu v terénu** slouží k celkovému zlepšení jízdních vlastností při jízdě v terénu. Asistent pro jízdu v terénu umožňuje protáčení kol a rovněž ladí točivý moment mezi předním a zadním motorem, čímž optimalizuje trakci. Asistent pro jízdu v terénu zlepšuje trakci na nerovných a měkkých površích, kde může jedna strana vozidla ztratit trakci, zatímco druhá strana vozidla trakci stále má. Když je asistent pro jízdu v terénu zapnutý, pedál akceleratoru zajišťuje postupnější růst točivého momentu, což je praktické pro jízdu v terénu při nízkých rychlostech

(například přes kamenité povrchy). Pokud je režim aktivní, na dotykové obrazovce se nad rychlostí jízdy zobrazí nápis **OFF-ROAD**.

Jakmile pomínou okolnosti vyžadující aktivaci rozjezdu s prokluzem nebo asistenta pro jízdu v terénu, důrazně doporučujeme nastavení vypnout a znovu tak aktivovat protiprokluzový systém. Pokud tato nastavení ponecháte aktivní, protiprokluzový systém se znovu automaticky aktivuje při další jízdě.



Když aktivujete funkci rozjezdu s prokluzem nebo asistenta pro jízdu v terénu, na dotykové obrazovce se zobrazí kontrolka, která signalizuje, že protiprokluzový systém již nezabraňuje prokluzování kol.

POZNÁMKA: Ačkoli lze rozjezd s prokluzem nebo asistenta pro jízdu v terénu používat při libovolné rychlosti, při vyšších rychlostech jsou tyto funkce méně účinné.

POZNÁMKA: Funkce rozjezdu s prokluzem ani asistent pro jízdu v terénu nejsou dostupné při používání systému Autopilot.

POZNÁMKA: Pokud je zapnutý rozjezd s prokluzem nebo asistent pro jízdu v terénu a dojde k aktivaci tempomatu, funkce se vypnou a znovu se aktivuje protiprokluzový systém.

POZNÁMKA: Pokud je zapnutý asistent pro jízdu v terénu, nejsou dostupné funkce automatického nouzové brzdění a prevence opuštění pruhu.



Klepněte na **Ovládací prvky > Pedály a řízení > Akcelerace** a upravte míru zrychlení, kterou si přejete použít během jízdy s vozem Model Y:

- **Chill:** Omezuje zrychlení za účelem zajištění plynulé, pozvolné jízdy.

POZNÁMKA: Pokud je nastaven režim Chill, na dotykové obrazovce se nad rychlostí jízdy zobrazí nápis Chill.

- **Standard:** Poskytuje běžnou úroveň zrychlení u modelů *jiných než Performance*.
- **Sport:** Poskytuje běžnou úroveň zrychlení u modelů *Performance*.

Účinnost vyhřívání kabiny můžete zlepšit snížením zvoleného režimu akcelerace. Systém tepelného čerpadla tak může využívat více tepla z akumulátoru k účinnému vyhřívání kabiny namísto udržování schopnosti akumulátoru poskytovat špičkový výkon při akceleraci. To pomáhá maximalizovat účinnost jízdy za chladnějšího počasí. Upozorňujeme, že při následném zvýšení režimu akcelerace potřebuje akumulátor určitý čas k zahřátí, než bude k dispozici vyšší úroveň akcelerace.



Režim Track Mode

Režim Track Mode, který je k dispozici pouze u vozů Model Y Performance, upravuje kontrolu stability a trakce, regenerativní brzdění a chladič systému vozidla s cílem zvýšit výkon a zlepšit ovládání při jízdě na uzavřených závodních okruzích. Režim Track Mode zlepšuje schopnost vozu zatáčet tím, že chytrě využívá motory a systémy regenerativního i konvenčního brzdění. Pokud je režim aktivní, systém chlazení pracuje na vyšší výkon během agresivní jízdy i po ní, díky čemuž umožňuje systémům vozidla zvládat přebytečné teplo.

POZNÁMKA: Režim Track Mode je navržen a kalibrován pro vozy Model Y Performance, které jsou vybaveny vysokovýkonnými brzdami a pneumatikami Performance. Vozy bez brzd a pneumatik Performance mohou vykazovat výrazně nižší výkon a odolnost.

⚠ UPOZORNĚNÍ: Režim Track Mode je určen pro použití pouze na uzavřených závodních okruzích. Řidič odpovídá za bezpečnou jízdu a za to, že neohrozí ostatní účastníky silničního provozu.

⚠ UPOZORNĚNÍ: Režim Track Mode je navržen pro použití zkušenými řidiči, kteří jsou obeznámeni se závodním okruhem. Režim nepoužívejte na veřejných komunikacích. Řidič odpovídá za to, že bude mít vozidlo za všech okolností pod kontrolou, i během jízdy na okruhu. Jelikož chování vozidla (včetně kontroly trakce a stability) je při používání režimu Track Mode odlišné, buďte vždy obezřetní.

Používání režimu Track Mode

Režim Track Mode je po zapnutí napájení vozu Model Y vždy vypnutý. Chcete-li aktivovat režim Track Mode pro aktuální jízdu, zařadte polohu parkování a postupujte následovně:

1. Klepněte na **Ovládací prvky > Pedály a řízení > Track Mode**.

Pokud je režim aktivní, na dotykové obrazovce se nad rychlostí jízdy zobrazí nápis **TRACK** a na mapě se zobrazí překryvné okno režimu Track Mode. Ve stavové části vozu se na dotykové obrazovce zobrazí barevně kódovaný obrázek vozu Model Y s přehledem důležitých informací o stavu akumulátoru, motorů, pneumatik a brzd. Viz [Sledování stavu vozidla](#).

2. V případě potřeby upravte nastavení režimu Track Mode klepnutím na položku **Nastavení režimu Track Mode** v překryvném okně režimu Track Mode (viz [Přizpůsobení režimu Track Mode](#)). Přístup k nastavení režimu Track Mode získáte také klepnutím na **Ovládací prvky > Pedály a řízení** a následným klepnutím na možnost **Přizpůsobit** vedle nastavení režimu Track Mode.

3. Pokud chcete používat měřič kol, umístěte podle pokynů na obrazovce na mapu špendlík pro určení místa začátku / konce kola. Před zahájením jízdy je poté nutné stisknout na měřiči kol tlačítko **SPUSTIT**. Měřič kol začne po spuštění měřit čas průjezdu vozu Model Y místem začátku / konce kola, na které jste umístili špendlík. Viz [Používání měřiče kol](#).
4. Zařadte rychlost a můžete **JET!**

Jakmile měřič kol spustíte, při každém průjezdu místem začátku / konce kola se před zahájením dalšího kola vynuluje. Viz [Používání měřiče kol](#).

Přejetím prstem přes část s kartami na dotykové obrazovce můžete zobrazit také měřič zrychlení v reálném čase (měřič přetížení). Viz [Měřič přetížení](#).

Když je režim Track Mode aktivní:

- Funkce systému Autopilot nejsou k dispozici.
- Potlačí se nastavení rozjezdu s prokluzem.
- Režim zastavení je nastaven na možnost Roll, kdy se Model Y může volně pohybovat velmi nízkou rychlostí, kdykoli je zařazena poloha pro jízdu vpřed nebo zpátečka a brzdový pedál a pedál akceleratoru jsou uvolněny. Podrobnosti jsou uvedeny v části [Režim zastavení](#).
- Zvýší se spotřeba energie.
- Funkce aplikace Entertainment nejsou k dispozici.

Režim Track Mode můžete kdykoli vypnout pomocí dotykové obrazovky. Vypnutím napájení vozu Model Y vypnete také režim Track Mode (ačkoli se stále může zobrazovat na dotykové obrazovce, pokud probíhá chlazení po jízdě). Když je režim Track Mode vypnutý, všechna nastavení se vrátí do předchozího stavu a všechny funkce se vrátí do normálního provozního stavu.

Přizpůsobení režimu Track Mode

Pro přizpůsobení režimu Track Mode klepněte na možnost **Nastavení režimu Track Mode** v překryvném okně režimu Track Mode, které se zobrazí na mapě po aktivaci režimu. Přístup k nastavení režimu Track Mode získáte také klepnutím na **Ovládací prvky > Pedály a řízení** a následným klepnutím na možnost **Přizpůsobit** vedle nastavení režimu Track Mode. Vyberte stávající nastavení režimu Track Mode ze seznamu předem definovaných profilů od společnosti Tesla. Nebo si vytvořte nový profil nastavení klepnutím na možnost **Přidání nových nastavení**, zadejte název profilu a poté upravte nastavení podle svých požadavků nebo stylu jízdy či je přizpůsobte konkrétnímu závodnímu okruhu:



- **Vyvážení ovladatelnosti** – přesunutím posuvníku upravíte vyvážení vozu Model Y v zatáčkách. Pokud je stopa vozu Model Y příliš široká, zvolte nedotáčivost s důrazem na přední kola. Je obtížné s vozem projet zatáčkou? Zkuste nastavení na zadní kola zvyšující rotaci. Můžete zvolit libovolnou hodnotu v přírůstcích po 5 % – od 100/0 (100 % na přední kola pro dosažení nedotáčivosti) a 0/100 (100 % na zadní kola pro dosažení přetáčivosti).
- **Asistent stability** – přesunutím posuvníku lze zvolit intenzitu, se kterou systémy pro kontrolu stability pomáhají řidiči ovládat vozidlo. Můžete zvolit libovolnou úroveň -10 až +10. Pokud vyberete úroveň +10, aktivují se všechny asistenční systémy stability a výsledkem je kontrolovatelná jízda. Úroveň -10 pak všechny stabilizační systémy deaktivuje a stabilita jízdy závisí výhradně na řidiči. Výchozí hodnota 0 představuje vyvážené nastavení, kdy je stabilita do určité míry řízena automaticky a do určité míry závisí na řidiči.
- **Regenerativní brzdění** – přesunutím posuvníku lze vybrat dostupnou míru regenerativního brzdění. Lze vybrat libovolnou hodnotu v přírůstcích po 5 % a v rozsahu 0 až 100 %. Společnost Tesla doporučuje zvolit nastavení 100 %, které předchází přehřívání brzd.
- **Chlazení po jízdě** – funkci aktivujte v případě, že chcete, aby chladicí systémy chladily součásti vozidla i poté, co ho opustíte. Chlazení se automaticky zastaví v okamžiku, kdy jsou součásti dostatečně chladné nebo pokud vypnete a znovu zapnete napájení vozu Model Y. Chlazení po jízdě je užitečné v případě, že chcete rychle ochladit součásti vozidla mezi jednotlivými jízdami. Pokud je funkce chlazení po jízdě vypnutá, součásti vozidla nakonec vychladnou, ale trvá to déle.
- **Uložit záznamy z palubní kamery po kolech** – funkci aktivujte, pokud chcete při používání měřiče kol ukládat videozáznamy a data na USB flash disk. USB flash disk je nutné nastavit a připojit v souladu s pokyny (viz [Požadavky na USB jednotku pro nahrávání videí](#)). USB flash disk musí obsahovat složku s názvem **TeslaTrackMode**. Pokud je režim Track Mode zapnutý, ukládá videozáznamy a související data z každého kola. Režim Track Mode ukládá také stav vozidla a údaje z telemetrie s podrobnostmi o poloze vozidla, rychlosti, zrychlení, použití akceleračního atd. Videozáznamy lze následně přehrávat a údaje uložené v souboru ve formátu CSV na USB flash disku analyzovat a určit místa, kde došlo ke zkrácení nebo prodloužení času.

POZNÁMKA: U některých vozidel vyrobených přibližně po 1. listopadu 2021 mohou porty USB ve středové konzole podporovat pouze nabíjení zařízení. Pro všechny ostatní funkce používejte port USB v odkládací schránce.

Režim Track Mode umožňuje uložit až 20 profilů nastavení. Chcete-li profil smazat, klepněte na **Smazat** v dolní části obrazovky nastavení.

POZNÁMKA: Předem definované profily od společnosti Tesla nelze měnit ani mazat.

Používání měřiče kol

Když aktivujete režim Track Mode, na mapě se zobrazí měřič kol. Podle pokynů na obrazovce umístěte na mapu špendlík pro určení místa začátku / konce kola. Po umístění špendlíků na mapu zahajte jízdu (kolo) stiskem tlačítka **SPUSTIT**. Při průjezdu místem začátku / konce kola s vozem Model Y začne měřič kol automaticky měřit délku trvání kola a při každém průjezdu místem začátku / konce se měřič vynuluje, přičemž se v reálném čase zobrazuje rozdíl mezi aktuálním kolem a dosud nejrychlejším kolem za danou jízdu. Závodní okruh je na mapě zvýrazněn modrou barvou.

Po dokončení každého kola zobrazí měřič kol délku trvání kola. Zobrazuje také předchozí časy a časy nejlepších kol za celou jízdu.

Pokud je zapnutá funkce **Uložit záznamy z palubní kamery po kolech** (viz [Přízpůsobení režimu Track Mode](#)) a k přednímu USB portu je připojen správně zformátovaný USB flash disk, režim Track Mode na něj uloží videozáznam jízdy (zaznamenaný předními kamerami) spolu se souborem ve formátu CSV s podrobnými informacemi o daném kole.

POZNÁMKA: Měřič na konci jízdy zastavíte klepnutím na možnost **ZASTAVIT** v překryvném okně měřiče kol.

Sledování stavu vozidla

Stav vozu Model Y lze během používání režimu Track Mode snadno sledovat ve stavové části vozidla na dotykové obrazovce. Stav různých součástí je barevně odlišen, díky čemuž můžete určit jejich aktuální provozní stav a podle toho se dále rozhodovat. Součásti zobrazené zelenou barvou pracují v ideálním teplotním rozsahu. Barvy se mění následovně:

- Studený akumulátor je zobrazen modře a horký červeně.
- Studené brzdy jsou zobrazeny modře a horké červeně (včasná výstraha před přehřátím brzd).
- Studený motor je zobrazen modře a horký červeně.
- Na dotykové obrazovce se zobrazují dynamické hodnoty tlaku v pneumatikách. Pneumatika je zobrazena modře, pokud není optimálně využita, nebo červeně, pokud je překročena její maximální přilnavost.

POZNÁMKA: Součást zobrazená červeně může označovat nutnost ukončit jízdu a počkat, až součást vychladne.



Režim Track Mode

! **POZOR:** Řidič zodpovídá za veškerá poškození vozidla nebo zranění způsobená v důsledku používání režimu Track Mode. Záruka se nevztahuje na škody způsobené nadměrným namáháním součástí vozidla. Nevztahuje se ani na závody, autokros nebo automobilové soutěže.

Měřič přetížení

V režimu Track Mode se na dotykové obrazovce zobrazuje měřič přetížení v reálném čase. Měřič přetížení graficky zobrazuje špičkové hodnoty podélného zrychlení, zrychlení a zpomalení, a to ve formě kruhového ukazatele. Historie jízdy je uvedena v šedě zobrazené oblasti. Měřič přetížení se vynuluje na začátku každé jízdy.

POZNÁMKA: Přejetím prstem přes kartu měřiče přetížení lze zobrazit jinou kartu. Měřič přetížení se však při každé aktivaci režimu Track Mode zobrazí jako výchozí karta.



Když poprvé nastavíte sedadlo řidiče, polohu volant nebo vnější zpětná zrcátka, dotyková obrazovka vás vyzve k vytvoření profilu řidiče a uložení provedených nastavení. Do vašeho profilu se ukládají také různá nastavení, která jste vybrali při přizpůsobování vozu Model Y

Chcete-li uložit nastavení profilu na cloud a mít k němu přístup ve více vozidlech Tesla, nastavte si profil Tesla (viz [Používání profilů Tesla](#)).



Chcete-li přidat nový profil řidiče, klepněte na ikonu profilu řidiče v horní části dotykové obrazovky. Poté klepněte na **Nastavení profilu řidiče > Přidat nového řidiče**, zadejte jméno řidiče a klepněte na **Vytvořit profil**. Postupujte podle pokynů na obrazovce a uložte nastavení polohy zpětných zrcátek a volantu do profilu řidiče. Zaškrtněte políčko **Použít snadný vstup**, pokud chcete uložit (nebo použít stávající) nastavení funkce **Snadný vstup**, kdy se sedadlo řidiče a volant automaticky nastaví tak, aby umožnily snadné nastupování a vystupování z vozu Model Y.

Pokud změníte nastavení polohy sedadla řidiče, volant nebo vnějších zpětných zrcátek po uložení nebo výběru profilu řidiče, dotyková obrazovka vás vyzve, abyste pomocí možnosti **Uložit** uložili novou polohu nebo pomocí možnosti **Obnovit** obnovili dříve uloženou polohu (ostatní nastavení se uloží automaticky). Chcete-li změnit nastavení bez uložení nebo obnovení, výzvu ignorujte.

Chcete-li smazat profil řidiče, klepněte na ikonu profilu řidiče v horní části dotykové obrazovky, klepněte na **Nastavení profilu řidiče** a vyberte profil řidiče, který chcete smazat. Po výběru profilu se zobrazí možnost **Smazat**.

POZNÁMKA: Režim obsluhy cizí osobou je vestavěný profil řidiče, který omezuje rychlost a blokuje přístup k některým funkcím vozu Model Y (viz [Režim obsluhy cizí osobou](#)).

POZNÁMKA: Chcete-li zastavit automatická nastavení probíhající na základě profilu řidiče, klepněte v rozevírací nabídce profilu řidiče na možnost **Zastavit**. Automatická nastavení se zastaví také tehdy, když ručně upravíte sedadlo, zrcátko nebo volant.

Výběr profilu řidiče



Chcete-li nastavit Model Y podle profilu řidiče, klepněte na ikonu profilu řidiče v horní části obrazovky **Ovládací prvky**. Poté vyberte jméno řidiče a Model Y se nastaví podle nastavení uloženého ve vybraném profilu řidiče. Více informací o ukládání nastavení profilu do cloudu pro snadný přístup k více vozům Tesla je uvedeno v části [Používání profilů Tesla](#).

POZNÁMKA: Vaše preferované nastavení režimu zastavení se nesynchronizuje s vaším profilem řidiče. Další informace jsou uvedeny v části [Režim zastavení](#).

Používání profilů Tesla

Do profilu Tesla lze uložit nastavení profilu řidiče, například nastavení sedadla, předvolby teploty, poslední a oblíbené cíle navigace, nastavení médií a předvolby sdílení dat, přičemž tato nastavení se synchronizují se všemi podporovanými vozidly ve vašem účtu Tesla. Díky tomu máte ve všech podporovaných vozidlech Tesla pohodlný přístup k nastavením a předvolbám profilu.

Chcete-li nastavit svůj profil Tesla, přejděte do části **Nastavení profilu řidiče** a vyberte název svého účtu Tesla. Můžete si zvolit, zda chcete nastavit nový profil nebo zkopírovat nastavení ze stávajícího profilu řidiče, který jste používali dříve.

Chcete-li nastavit profil Tesla pro další řidiče, musíte s nimi sdílet své vozidlo v mobilní aplikaci a poté přejít do části **Zabezpečení a řidiči > Správa řidičů > Přidat řidiče**. Jakmile tito řidiči přijmou pozvání ve svém účtu Tesla, jejich profil Tesla se zobrazí v části s nastavením profilu řidiče. Pokud odstraníte jejich přístup k vozidlu, odstraní se rovněž jejich profil Tesla. Více informací o povolení přístupu prostřednictvím mobilní aplikace je uvedeno v části [Udělení přístupu druhému řidiči](#). Profilový obrázek můžete změnit také v mobilní aplikaci Tesla.

POZNÁMKA: Některá nastavení vozidla, například poloha sedadla, zrcátek, volantu a ofukovacího otvoru, se synchronizují pouze mezi stejnými modely vozidel. Pokud se poloha sedadla nebo volantu neobnoví očekávaným způsobem, klepněte v dotčeném vozidle na **Ovládací prvky > Servis > Kalibrace sedadla a řízení**.

POZNÁMKA: Profily Tesla jsou podporovány u vozidel se softwarem verze 2022.24 nebo vyšší.

Chcete-li odstranit profil Tesla z vozidla, odeberte příslušné vozidlo ze svého účtu Tesla:

1. V mobilní aplikaci Tesla klepněte na ikonu profilu v pravém horním rohu.
2. Klepněte na **Přidat/odstranit produkty**.
3. Klepněte na **Odstranit**.
4. Vyberte vozidlo, které chcete odebrat.

Uložená nastavení

Možnosti nastavení, kterými upravujete nastavení vozu Model Y, se automaticky ukládají ve vašem profilu řidiče. Po uložení se vedle ikony řidiče na dotykové obrazovce zobrazí zelené zatržítko. Příklady automaticky ukládaných nastavení profilu řidiče zahrnují:

- Nastavení navigace, teploty, osvětlení a zobrazení.
- Předvolby systému Autopilot a řízení.



Propojení profilu řidiče s klíčem

Profil řidiče můžete propojit s konkrétním klíčem (nebo klíči), aby Model Y automaticky vybral správný profil řidiče, jakmile detekuje propojený klíč, když přijdete k vozidlu a otevřete dveře. Chcete-li profil řidiče propojit s konkrétním klíčem, zkontrolujte nejprve, zda používáte správný profil řidiče, a poté klepněte na **Ovládací prvky** > **Zámky** > **Klíče**. Klepnutím na ikonu řidiče můžete propojit klíč s požadovaným profilem řidiče nebo klíč odstranit. Název profilu řidiče se zobrazí pod klíčem, čímž se potvrdí propojení.

POZNÁMKA: Model Y podporuje až 10 profilů řidiče. S profilem řidiče můžete propojit více klíčů, s jedním klíčem však nelze propojit více profilů řidiče.

Snadný vstup

V nastavení funkce snadného vstupu můžete určit, jak se volant a sedadlo řidiče posunou, aby usnadnily nastupování a vystupování z vozu Model Y. Propojení funkce snadného vstupu s profilem řidiče mohou použít všichni řidiči. Pokud je nastavení snadného vstupu propojeno s profilem řidiče, volant a sedadlo řidiče se automaticky nastaví po zařazení polohy parkování a rozeptnutí bezpečnostního pásu řidiče a umožní snadné vystoupení z vozu Model Y. Když se vrátíte do vozidla a sešlápnete brzdový pedál, nastavení se automaticky vrátí zpět do stavu používaném posledním profilem řidiče (nebo podle klíče, pokud je propojený s profilem řidiče).

Chcete-li použít funkci **Snadný vstup** s profilem řidiče, zkontrolujte, zda je políčko **Použít snadný vstup** zaškrtnuté.



UPOZORNĚNÍ: Pokud je na zadním sedadle za sedadlem řidiče nainstalována dětská autosedačka, nikdy nepoužívejte funkci Easy Entry k posunutí sedadla řidiče do polohy zcela vzadu. Vzhledem k menší mezeře může sedadlo při pohybu narazit do nohou dítěte a způsobit mu zranění nebo odsunout dětskou autosedačku.

Režim obsluhy cizí osobou

Když je Model Y v režimu obsluhy cizí osobou, uplatní se následující omezení:

- Pro přístup do vozu Model Y a řízení je nutné použít přístupovou kartu.
- Rychlost je omezena na 113 km/h.
- Je omezeno maximální zrychlení a výkon.
- Je zamknutý přední zavazadlový prostor a odkládací schránka.
- V navigačním systému není k dispozici možnost navádění domů a do práce.
- Hlasové ovládání je deaktivované.

- Funkce systému Autopilot jsou deaktivované.
- Nastavení povolení mobilního přístupu nelze změnit.
- Funkce HomeLink (pokud je na vašem trhu k dispozici) není dostupná.
- Profily řidiče nejsou dostupné.
- Některé aplikace, například Toybox a Kino, nejsou dostupné.
- Dotyková obrazovka nezobrazuje seznam klíčů, které umožňují přístup do vozu Model Y (viz [Správa klíčů](#)).
- Funkce Wi-Fi a Bluetooth jsou deaktivované. Pokud je Model Y v režimu obsluhy cizí osobou, nelze spárovat nové zařízení Bluetooth ani zobrazit stávající spárovaná zařízení. Pokud je však spárované zařízení Bluetooth nebo známá síť Wi-Fi v provozním dosahu, Model Y se k nim připojí.

Aktivace režimu obsluhy cizí osobou

Zařadte ve voze Model Y polohu parkování, klepněte na ikonu profilu řidiče v horní části obrazovky **Ovládací prvky** a poté klepněte na **Režim obsluhy cizí osobou**.

Při první aktivaci režimu obsluhy cizí osobou vás dotyková obrazovka vyzve k vytvoření čtyřmístného kódu PIN, který bude sloužit ke zrušení režimu.

Když je režim obsluhy cizí osobou aktivní, na dotykové obrazovce se zobrazí text **Cizí osoba** a profil řidiče se na dotykové obrazovce změní na **Režim obsluhy cizí osobou**.

K aktivaci a deaktivaci režimu obsluhy cizí osobou můžete rovněž použít mobilní aplikaci (pokud má Model Y zařazenou polohu parkování). Pokud použijete mobilní aplikaci, není třeba zadávat PIN, protože jste už byli vyzváni k přihlášení do aplikace pomocí přihlašovacích údajů k účtu Tesla.

POZNÁMKA: Pokud je zapnuté nastavení **Kód PIN pro jízdu** (viz [Kód PIN pro jízdu](#)), musíte před určením nebo zadáním kódu PIN pro režim obsluhy cizí osobou zadat kód PIN pro jízdu. Pokud je Model Y v režimu obsluhy cizí osobou, cizí osoby ho mohou řídit, aniž by musely zadávat kód PIN pro jízdu.

POZNÁMKA: Pokud je aktivní režim obsluhy cizí osobou, nastavení **Kód PIN pro jízdu** není k dispozici.

Pokud kód PIN režimu obsluhy cizí osobou zapomenete, můžete ho resetovat uvnitř vozu Model Y zadáním svých přihlašovacích údajů k účtu Tesla (současně se deaktivuje režim obsluhy cizí osobou). Kód PIN můžete také resetovat pomocí mobilní aplikace.



UPOZORNĚNÍ: Nepoužívejte režim obsluhy cizí osobou při tažení přívěsu. Následkem omezení točivého momentu v režimu obsluhy cizí osobou může být pro Model Y obtížné táhnout přívěs do svahu.



Deaktivace režimu obsluhy cizí osobou

Zařadte ve voze Model Y polohu parkování, klepněte na ikonu profilu řidiče pro **Režim obsluhy cizí osobou** v horní části obrazovky **Ovládací prvky** a zadejte čtyřmístný kód PIN.

Po zrušení režimu obsluhy cizí osobou budou opět dostupná všechna nastavení spojená s naposledy použitým profilem řidiče, obnoví se nastavení klimatizace a budou dostupné všechny funkce.

POZNÁMKA: Pokud režim obsluhy cizí osobou deaktivujete pomocí mobilní aplikace, není třeba zadávat PIN.



Zobrazení informací o jízdě

Informace o jízdě lze zobrazit na dotykové obrazovce v části s kartami na obrazovce stavu vozidla nebo klepnutím na **Ovládací prvky > Počítadla km**. Pro aktuální jízdu lze zobrazit vzdálenost, dobu jízdy a průměrnou spotřebu energie. Lze zobrazit také vzdálenost a celkovou a průměrnou spotřebu energie od posledního nabíjení a pro další jízdy.

Chcete-li pojmenovat nebo přejmenovat jízdu, klepněte na název jízdy, zadejte nový název a klepněte na **Uložit**. Chcete-li vynulovat některé denní počítadlo kilometrů, klepněte na příslušné tlačítko **Resetovat**.

Počítadlo kilometrů

Počítadlo kilometrů lze zobrazit některým z těchto způsobů:

- Klepněte na **Ovládací prvky > Software**.
- Klepněte na **Ovládací prvky > Počítadla km**.
- Spusťte mobilní aplikaci a přejděte do dolní části hlavní obrazovky.



Umístění kamery

Model Y je vybaven zadní kamerou umístěnou nad registrační značkou.



Při každém zařazení zpátečky zobrazí dotyková obrazovka pohled kamery. Zobrazené čáry znázorňují podle polohy volant jízdní dráhu vozu. Průběh čar se upravuje podle pohybu volant.

Model Y zobrazuje také pohled z bočních kamer (pokud jsou součástí výbavy). Potažením prstem nahoru nebo dolů lze skrýt nebo zobrazit pohled z bočních kamer.

POZNÁMKA: Na dotykové obrazovce se rovněž zobrazuje vizualizace z parkovacího asistenta (viz [Parkovací asistent](#)).



Pohled ze zadních kamer můžete kdykoli zobrazit otevřením spouštěče aplikací a klepnutím na aplikaci kamery.

Pokud se při couvání na dotykové obrazovce nezobrazí obraz ze zadní kamery a obrazovka zůstane černá, před zahájením couvání zkontrolujte své okolí pomocí zpětných zrcátek. Pokud zadní kamera stále nefunguje, sjednejte si pomocí mobilní aplikace návštěvu servisu.

UPOZORNĚNÍ: Nikdy se nespolehejte, že vás kamery budou informovat o přítomnosti či nepřítomnosti předmětů nebo osob v oblasti za vozem. Kamery nemusí detekovat předměty nebo překážky, které mohou případně způsobit škodu nebo úraz. Funkci kamer navíc může negativně ovlivnit řada vnějších faktorů, například znečištěný nebo zakrytý objektiv. Spoléhání na to, že kamery správně určí, zda se Model Y blíží k překážce, může mít za následek poškození vozidla či objektů a případně vést rovněž k vážnému zranění. Vždy proto sami pohledem zkontrolujte příslušnou oblast. Při couvání se rozhlédněte a používejte všechna zpětná zrcátka. Kamery mají pouze pomocný charakter. Účelem kamer(y) není nahradit přímou kontrolu prováděnou řidičem ani opatrné řízení.

Aby byl zajištěn zřetelný obraz, musí být objektiv kamery čistý a nesmí mít zakrytý výhled. Viz [Čištění](#).



System varování chodců (pokud je součástí výbavy)

System varování chodců vydává při jízdě s vozem Model Y výstražný zvuk při rychlosti nižší než přibližně 33 km/h (21 mph) nebo při couvání. Elektromobily jsou tiché a tento zvuk pomáhá upozornit chodce na přijíždějící vozidlo. Zvuk se aktivuje když je ve voze Model Y zařazená jiná poloha než poloha parkování. Hlasitost se zvyšuje se stoupající rychlostí.

Vozidla vyrobená přibližně do listopadu 2021:

V situacích, kdy potřebujete zvuk vypnout (například při jízdě v koloně), klepněte na **Ovládací prvky** >

Bezpečnost > **Varování chodců** > **Pozastavit**. Zvuk se deaktivuje pouze pro aktuální jízdu. Při následující jízdě se zvuk automaticky znovu zapne. U vozidel vyrobených po tomto datu nemusí být spínač k dispozici.



dotyková obrazovka tuto kontrolku zobrazí, pokud byl systém varování chodců pozastaven a tudíž není aktivní.

POZNÁMKA: System varování chodců nemusí být k dispozici u vozidel vyrobených přibližně do 1. července 2021.

⚠ UPOZORNĚNÍ: Pokud není zvuk slyšet, nemusí si být chodci vědomi přijíždějícího vozidla, což může zvýšit riziko kolize vedoucí k vážnému nebo smrtelnému zranění. Pokud systém varování chodců nefunguje, neprodleně se obraťte na společnost Tesla.



Maximální hmotnost nákladu – příslušenství

Sada vozu Model Y pro tažení umožňuje tažení přívěsu nebo přepravu jízdních kol, lyží, snowboardů apod.

Sada pro tažení obsahuje tažné zařízení s 50mm kulovým čepem, na který lze upevnit nosič příslušenství. Při použití nosiče příslušenství je tažné zařízení dimenzováno na svislé zatížení až 72 kg. Při přepravě jízdních kol nebo jiných předmětů na tažném zařízení vozu Model Y vždy zkontrolujte, zda není překročeno maximální zatížení. Maximální nosnost tažného zařízení je 72 kg.

Při výpočtu hmotnosti nezapomeňte zahrnout hmotnost nosiče příslušenství.

POZNÁMKA: Výše uvedené hmotnosti platí pro nosiče příslušenství doporučené společností Tesla. Hodnoty vycházejí z měření svislých a vodorovných vzdáleností mezi těžištěm nosiče příslušenství a kulovým čepem tažného zařízení (viz obrázek v části [Nosiče příslušenství nedoporučené společností Tesla](#)).

- ⚠ POZOR:** Překročení maximální hmotnosti, než na kterou je tažné zařízení vozu Model Y dimenzováno (jak je popsáno výše), může způsobit závažné poškození.
- ⚠ POZOR:** Neinstalujte nosič příslušenství na Model Y, který není vybaven sadou pro tažení. Mohlo by dojít k závažnému poškození.

Nosiče příslušenství nedoporučené společností Tesla

Kromě výpočtu hmotnosti je důležité také zajistit, aby celkové zatížení nepřekročilo specifikované zatížení a vzdálenost od kulového čepu tažného zařízení. Vzdálenost se vypočítává podle těžiště nosiče příslušenství a předmětů připevněných na nosiči. U nosičů příslušenství nedoporučených společností Tesla změřte svislé a vodorovné vzdálenosti od kulového čepu tažného zařízení k těžišti nosiče příslušenství.

POZNÁMKA: Zjistěte si další informace o svém nosiči příslušenství, například jeho hmotnost a maximální nosnost. Na poškození vzniklá použitím nosiče příslušenství neschváleného společností Tesla se nevztahuje záruka.

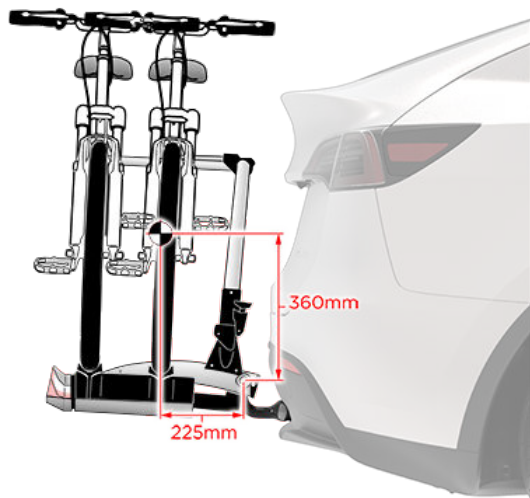

Instalace a používání nosiče příslušenství

Před instalací a použitím nosiče příslušenství je nutné připojit tažné zařízení (viz [Připojení tažného zařízení](#)). Poté postupujte podle pokynů dodaných s nosičem příslušenství. Dodržujte všechny státní/místní předpisy a zákonné požadavky pro příslušenství pro přepravu vybavení.

Sada vozu Model Y pro tažení obsahuje kabeláž, která je nezbytná pro použití nosiče příslušenství vybaveného světly (viz [Elektrické přípojky](#)). Sada obsahuje také software pro kompatibilitu režimu přívěsu (viz [Režim přívěsu](#)).



Tažení a příslušenství



Po připojení kabelového svazku nosiče příslušenství detekuje Model Y připojení světel přívěsu a na dotykové obrazovce se rozsvítí tento indikátor, který upozorňuje, že režim přívěsu je vypnutý.

POZNÁMKA: Přejděte na <http://www.tesla.com> a objednejte si příslušenství pro svůj vůz. Přestože jsou v nabídce výrobky třetích stran, doporučujeme pouze produkty schválené společností Tesla (viz [Díly a příslušenství](#)). Příslušenství dostupné pro váš model se liší podle oblasti prodeje. Před instalací nosiče nedoporučeného společností Tesla si přečtěte informace o výrobku a zkontrolujte jeho kompatibilitu.

POZNÁMKA: Pokud se tažné zařízení nepoužívá, je třeba ho demontovat a uložit na suchém místě, kde bude chráněno před prachem a korozí. Prostor pro upevnění tažného zařízení uzavřete krytem, abyste zabránili vniknutí nečistot (viz [Odpojení tažného zařízení](#)).

⚠ POZOR: Nosič může omezovat výhled zpětným zrcátkem, zadní kamery a zadní ultrazvukové snímače. Některé funkce systému Autopilot navíc nemusí fungovat, jak byste očekávali.

POZNÁMKA: Společnost Tesla nepřebírá žádnou odpovědnost za škody nebo úrazy vzniklé v důsledku instalace a použití nosiče příslušenství, za opomenutí v pokynech pro nosič příslušenství ani za nedodržení pokynů uživatelem. Na poškození vzniklá použitím nosiče příslušenství se nevztahuje záruka.

Maximální hmotnost nákladu - tažení přívěsu

Brzdy přívěsu	Maximální přípustná hmotnost přívěsu
Bez brzd přívěsu	750 kg
S brzdami přívěsu	1 600 kg

Zkontrolujte osvědčení o shodě (dodané v době zakoupení vozu), povinný štítek vozidla (viz [Nosnost vozidla](#)) nebo štítek na tažném zařízení, kde je uvedena celková hmotnost přívěsu - včetně nákladu a dalšího vybavení - a bezpečné přípustné svislé zatížení tažného zařízení pro Model Y. Kromě maximální celkové hmotnosti přívěsu a svislého zatížení tažného zařízení dodržujte také následující:

- Při tažení přívěsů o hmotnosti nad 750 kg je nutné používat samostatný brzdový systém s nezávislou řídicí jednotkou. Limit pro tažení vozidla při používání brzd přívěsu je 1 600 kg. Při instalaci, nastavení a údržbě brzd přívěsu důsledně dodržujte pokyny výrobce zařízení.
- Svislé zatížení je síla, kterou hmotnost přívěsu působí svisle na tažné zařízení. Musí odpovídat alespoň 4 % celkového zatížení přívěsu. Maximální svislé zatížení (nebo technicky přípustná maximální hmotnost v bodě spřažení) činí 160 kg. Převážení velkého množství vybavení, cestujících nebo nákladu v tažném vozidle může snížit maximální svislé zatížení, což rovněž snižuje maximální přípustnou hmotnost přívěsu. Maximální přípustná hmotnost přívěsu se vypočítává za předpokladu, že není překročena technicky přípustná maximální hmotnost naloženého vozidla (viz [Nosnost vozidla](#)).

POZNÁMKA: Pokud informace uvedené v osvědčení o shodě, na štítku tažného zařízení nebo na povinném štítku vozidla nesouhlasí s informacemi uvedenými v tomto návodu k obsluze, mají přednost dříve jmenované dokumenty.

⚠ POZOR: Model Y smíte k tažení používat, pouze pokud máte potřebné znalosti a zkušenosti s tím, jak tažení ovlivňuje vozidlo, a pokud jste schopni bezpečně naložit a upevnit náklad a řídit vozidlo s nákladem. Pokyny společnosti Tesla nejsou úplně z hlediska znalostí a dovedností potřebných pro bezpečné tažení. Na poškození vzniklá tažením přívěsu se nevztahuje záruka.

⚠ UPOZORNĚNÍ: Vozidlo ani přívěs nepřetěžujte. Následkem by mohly být nedostatečný výkon, poškození vozidla a ztráta kontroly na vozidlem vedoucí k vážnému zranění.

⚠ UPOZORNĚNÍ: Nepoužívejte tažné zařízení k přepravě vozu Model Y (viz [Pokyny pro přepravu](#)).

Tlak v pneumatikách při tažení

Při tažení přívěsu je třeba tlak v pneumatikách upravit za účelem kompenzace dodatečného zatížení. Pro tažení jsou přípustné 18", 19", 20" nebo 21" pneumatiky. Udržujte pneumatiky nahuštěné na níže uvedené hodnoty tlaku (pokud se tyto hodnoty liší od údajů na štítku pneumatik a zatížení, mají níže uvedené hodnoty přednost):



Přední pneumatiky	Zadní pneumatiky	Tlak huštění pneumatik za studena
255/45 R19 XL	255/45 R19 XL	42 psi (290 kPa)
255/40 R20 XL	255/40 R20 XL	42 psi (290 kPa)
255/35 R21 XL	275/35 R21 XL	42 psi (290 kPa)

POZNÁMKA: Při tažení přívěsu nesmí být technicky přípustná maximální hmotnost na zadní nápravě překročena o více než 15 % a technicky přípustná hmotnost naloženého vozidla nesmí být překročena o více než 100 kg. Rychlost vozidla nesmí v těchto případech překročit 100 km/h a tlak v zadních pneumatikách musí být alespoň o 20 kPa vyšší než tlak doporučený pro běžné užívání.

POZNÁMKA: Informace o tažení se zimními pneumatikami vám poskytne servisní oddělení společnosti Tesla.



POZOR: Nepoužívejte Model Y k tažení, pokud není vybaven pneumatikami uvedenými v předchozím seznamu.



UPOZORNĚNÍ: Tlak kontrolujte ve studených pneumatikách pomocí přesného tlakoměru. Hodnotu tlaku v pneumatice ovlivní její zahřátí již po ujetí 1,6 km. Tlak v pneumatikách může také ovlivnit parkování vozidla na přímém slunci nebo v horkém počasí. Pokud je třeba zkontrolovat zahřáté pneumatiky, očekávejte vyšší tlak. Pokud se snažíte dosáhnout tlaku doporučeného pro studené pneumatiky, nevypouštějte ze zahřátých pneumatik vzduch. Pokud je v horké pneumatice tlak doporučený pro huštění studené pneumatiky nebo nižší, může být pneumatika nebezpečně podhuštěná.



UPOZORNĚNÍ: Nikdy se nepokoušejte táhnout přívěs, pokud má Model Y vadnou pneumatiku nebo pokud byla dočasně opravena (například pomocí sady na opravu pneumatik). Dočasně opravená pneumatika není vhodná pro zátěž při tažení. Tažení s vadnou nebo dočasně opravenou pneumatikou může vést k selhání pneumatiky a ztrátě stability vozu.



Před tažením přívěsu

Před tažením přívěsu je třeba provést následující:

- Nahustěte pneumatiky na tlak za studena uvedený v části [Péče o pneumatiky a údržba](#).
- Dodržujte všechny předpisy a zákonné požadavky pro tažení přívěsu. Nedodržení předpisů může snížit vaši bezpečnost.
- Nastavte vnější zpětná zrcátka, aby zajišťovala dobrý výhled dozadu a omezovala oblasti mrtvého úhlu.
- Aktivujte **Režim přívěsu** (viz [Režim přívěsu](#)).

Ověřte následující:

- Model Y je s připojeným přívěsem ve vodorovné poloze. Pokud přední část vozu směřuje nahoru a zadní dolů, zkontrolujte, zda nejsou překročeny maximální přípustná hmotnost přívěsu a svislé zatížení uvedené v části [Maximální hmotnost nákladu – tažení přívěsu](#).
 - Všechny součásti tažného zařízení a příslušenství vozu, bezpečnostní řetězy a elektrické konektory (včetně zpětných a mlhových světel, pokud jsou součástí výbavy) jsou v dobrém stavu a správně připojené. Pokud se projevují jakékoli problémy, tažení přívěsu nezahajujte.
 - Světla přívěsu (brzdová světla, ukazatele směru a obrysová světla) fungují správně.
- POZNÁMKA:** Pokud je Model Y v režimu přívěsu nebo detekoval připojení světel přívěsu a zároveň Model Y detekuje elektrickou závadu ukazatelů směru přívěsu, ukazatele směru na dotčené straně budou blikat rychleji, než je běžné (viz [Režim přívěsu](#)).
- Oj přívěsu je bezpečně připojena ke kulovému čepu tažného zařízení.
 - Bezpečnostní řetězy jsou správně připojeny mezi přívěsem a tažným vozidlem. Bezpečnostní řetězy pod ojí přívěsu překřižte. Zabráníte tak, aby oj přišla do kontaktu s vozovkou v případě, že se oddělí od tažného zařízení. Bezpečnostní řetězy nechte dostatečně prověšené, aby umožňovaly zatáčení, zajistěte však, aby nedocházelo k vláčení po zemi.
 - Veškerý náklad je zajištěn.
 - Jsou k dispozici klíny.
 - Náklad na přívěsu je rovnoměrně rozmístěn, aby svislé zatížení přívěsu bylo přibližně 4–10 % celkové hmotnosti přívěsu a nebylo překročeno maximální zatížení působící na oj uvedené v části [Maximální hmotnost nákladu – tažení přívěsu](#).



POZOR: Náklad nad koly nebo těžší náklad umístěný v zadní části může způsobit vybočení přívěsu, což povede ke ztrátě kontroly nad vozidlem.



UPOZORNĚNÍ: Vždy zkontrolujte, zda je náklad v přívěsu zajištěn a nemůže se pohybovat. Dynamický posun nákladu může způsobit ztrátu kontroly nad vozidlem, což může vést k vážnému zranění.

Pokyny pro tažení

Model Y je primárně navržen jako osobní vozidlo. Tažení přívěsu představuje zvýšené zatížení motoru (motorů), pohonné soustavy, brzd, pneumatik a odpružení a výrazně zkracuje dojezdovou vzdálenost. Pokud se rozhodnete táhnout přívěs, postupujte opatrně a dodržujte tyto všeobecné pokyny:

- Snižte rychlost jízdy a vyhněte se náhlým manévřům. Pamatujte, že při tažení přívěsu jsou v porovnání s jízdou bez přívěsu jiné řízení, stabilita, poloměr otáčení, brzdná dráha a výkon brzd.
- Udržujte nejméně dvakrát delší vzdálenost od vozidla jedoucího před vámi. Předejdete tak situacím, které vyžadují prudké brzdění. Náhlé brzdění může způsobit smyk nebo změnu polohy přívěsu vůči vozu a poté ke ztrátě kontroly nad vozem.
- Vyhněte se ostrému zatáčení. Ostré zatáčení může zapříčinit kontakt přívěsu s vozidlem a způsobit poškození. Pamatujte, že kola přívěsu jsou blíže vnitřní kružnici otáčení než kola vozidla. Z tohoto důvodu zatáčejte větším obloukem, aby přívěs nenarazil do obrubníků, dopravních značek, stromů nebo jiné předmětů.
- Pravidelně kontrolujte světla přívěsu, ukazatele směru a funkčnost žárovek.
- Pravidelně kontrolujte, zda je náklad zajištěn.
- Vyhněte se parkování na svahu (viz [Parkování s přívěsem](#)).
- Pravidelně kontrolujte, zda jsou pevně utaženy všechny součásti systému tažení.



UPOZORNĚNÍ: Při tažení přívěsu je nutné počítat s delší brzdovou dráhou. Při tažení udržujte delší vzdálenost od vozidla jedoucího před vámi a vyhněte se situacím, které by mohly vyžadovat prudké brzdění. Nedodržení tohoto pokynu může vést k nehodě.



UPOZORNĚNÍ: Dodržujte všechny příslušné místní předpisy a zákonné požadavky platné pro tažení přívěsu. Nedodržení předpisů může snížit vaši bezpečnost.



UPOZORNĚNÍ: Nikdy nepřipojujte brzdy přívěsu k brzdovému systému vozidla. Následkem by mohlo být poškození vozidla a přívěsu, porucha brzdového systému a vážné zranění.



Režim přívěsu

Při tažení přívěsu musí být vždy aktivní režim přívěsu. Po připojení elektrické přípojky přívěsu při zařazené poloze parkování Model Y automaticky zapne režim přívěsu. Po odpojení elektrické přípojky přívěsu se režim přívěsu nevypne automaticky. Chcete-li režim přívěsu zapnout nebo vypnout ručně, klepněte na dotykové obrazovce na **Ovládací prvky > Pedály a řízení > Režim přívěsu**. Na dotykové obrazovce se zobrazí jedna z následujících kontrol:



Režim přívěsu je aktivní.



Model Y detekuje připojení světel přívěsu, ale režim přívěsu je vypnutý. Je možné, že bylo připojeno příslušenství pro přepravu vybavení.



Model Y detekuje vadné elektrické připojení světel přívěsu. Některá nebo všechna světla přívěsu mohou být nefunkční. Zastavte ihned, jakmile je to bezpečné, a zkontrolujte, zda je kabeláž světel přívěsu připojena a zda nevykazuje vady. Pokud červená ikona svítí i po vyřešení problémů, vypněte a znovu zapněte režim přívěsu. Pokud jste ukončili tažení a odpojili elektrický konektor přívěsu, červenou ikonu vymažete ruční deaktivací režimu přívěsu.

Pokud je Model Y v režimu přívěsu nebo detekoval připojení světel přívěsu a zároveň vůz detekuje elektrickou závadu ukazatelů směru přívěsu, ukazatele směru na dotčené straně budou blikat rychleji, než je běžné. Pokud jste ukončili tažení a odpojili elektrický konektor přívěsu, ukazatele směru budou blikat rychleji než je běžné a na dotykové obrazovce se bude zobrazovat červená kontrolka přívěsu až do okamžiku ruční deaktivace režimu přívěsu.

V režimu přívěsu nemusí být k dispozici některé funkce systému Autopilot a nemusí fungovat zadní parkovací snímače. Následující funkce navíc pracují jinak:

- Adaptivní tempomat prodlouží vzdálenost od vozidla jedoucího před vámi.
- Varování před boční kolizí je aktivní, ale automatické zásahy do řízení jsou deaktivovány.
- Brzdná síla poskytovaná automatickým nouzovým brzděním (viz [Protikolizní systém](#)) může být omezená.

⚠ UPOZORNĚNÍ: Nespoléhejte se, že Model Y bude detekovat přívěs a automaticky aktivuje režim přívěsu. Před tažením přívěsu vždy zkontrolujte, zda je zapnutý režim přívěsu.

⚠ UPOZORNĚNÍ: Během tažení přívěsu nelze za žádných okolností ukončit režim přívěsu. Nedodržíte-li tento pokyn, může dojít k vážnému zranění.

Parkování s přívěsem

Pokud možno se vyhněte parkování na svahu. Pokud je však parkování na svahu zcela nezbytné, umístěte pod kola přívěsu klíny. Při provádění následujícího postupu budete potřebovat pomoc druhé osoby:

- Jedna osoba sešlápne a podrží brzdový pedál.
- Druhá osoba umístí klíny pod kola vozidla na stranu pneumatik níže po svahu.
- Po umístění klínů uvolněte brzdový pedál a zkontrolujte, zda klíny udrží hmotnost vozidla a přívěsu.

POZNÁMKA: Při zkoušce klínů zkontrolujte, zda není zapnutá funkce automatického zabrzdění (viz [Automatické zabrzdění](#)). Pokud je Model Y zabrzděný funkcí automatického zabrzdění, zobrazuje se na dotykové obrazovce příslušná kontrolka. Chcete-li vypnout funkci automatického zabrzdění stojícího vozu, sešlápnete a uvolněte brzdový pedál.

- Zařadte ve vozidle polohu parkování.

⚠ UPOZORNĚNÍ: Pokud je nutné parkování na svahu, vždy zkontrolujte, zda byla všechna kola přívěsu bezpečně zajištěna klíny. Pokud tak neučiníte, může dojít k poškození majetku nebo vážnému zranění.

Připojení tažného zařízení

Sada vozu Model Y pro tažení obsahuje tažné zařízení s 50mm kulovým čepem. Pokud se tažné zařízení nepoužívá, je třeba ho demontovat a uložením na suchém místě předejít korozi. Prostor pro upevnění tažného zařízení uzavřete krytem, abyste zabránili vniknutí nečistot.



Tažení a příslušenství



Sestava tažného zařízení je ke karoserii vozidla upevněna 6 šrouby.

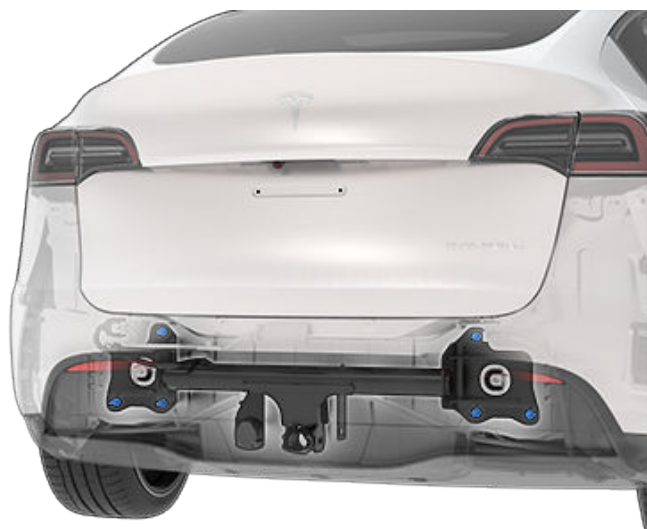

POZNÁMKA: Maximální přípustný přesah bodu spřažení vzadu je 1 064 mm.

POZNÁMKA: Při tažení přívěsu vždy připojte bezpečnostní řetězy. Přívěs s nákladem bezpečně zajistěte překřížením řetězů pod ojí přívěsu a jejich připojením k otvorům v přívěsu.

⚠ UPOZORNĚNÍ: Při tažení přívěsu je třeba použít tažné zařízení vozu Model Y. Nikdy neupevňujte jiný typ tažného zařízení.

Instalace tažného zařízení:

1. Pomocí tenkého předmětu, například příborového nože nebo plochého šroubováku vypačte po obvodu kryt tažného zařízení a uvolněte 15 příchytok, kterými je kryt upevněn k zadní masce. Kryt uložte na bezpečné místo.

2. Zasuňte klíč do pojistné vložky na tažném zařízení a otočte vložkou, aby byla horní část klíče zarovnána s polohou „otevřeno“.
3. Vytáhněte pojistnou vložku přibližně o 0,5 cm a otáčejte jí ve směru hodinových ručiček, dokud nebude ikona odemknutého zámku stabilně v horní části pojistné vložky.



⚠ POZOR: Při otáčení pojistné vložky postupujte opatrně. Pokud se nezajistí v poloze „otevřeno“, automaticky se zasune do původní polohy „zavřeno“ a může dojít ke skřípnutí prstů.

4. Pevně uchopte tažné zařízení zespodu a zarovnejte ho s příslušnými výřezy v prostoru pro tažné zařízení.
POZNÁMKA: Neuchopujte ho za pojistnou vložku, neboť ta se musí volně otáčet.
5. Zatlačte tažné zařízení do pouzdra tažného zařízení, dokud se pojistná vložka nezačne rychle otáčet proti směru hodinových ručiček a automaticky se nezajistí v poloze „zavřeno“.
6. Zatažením za tažné zařízení se ujistěte, že je zcela zasunuto do pouzdra.



POZNÁMKA: Pokud není tažné zařízení zajištěno v pouzdře, po zatažení směrem dolů vypadne ven.

- Otočte klíč, aby byly šipky v zákrytu s ikonou zámku na pojistné vložce.
- Vyjměte klíč a uložte ho na bezpečné místo (nejlépe uvnitř vozidla).

POZNÁMKA: Klíč lze vyjmout pouze tehdy, pokud je tažné zařízení zajištěné. Tím je zaručeno správné připojení. Nepoužívejte tažné zařízení, pokud nemůžete klíč vyjmout.

POZNÁMKA: Společnost Tesla doporučuje poznamenat si kód klíče. Kód klíče je nutný k objednání náhradního dílu v případě ztráty.

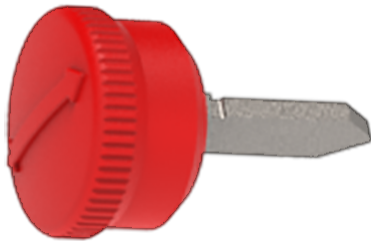

- POZNÁMKA:** Tažné zařízení je ke karoserii vozidla upevněno 6 maticemi.

Odpojení tažného zařízení

Po tažení tažné zařízení demontujte:

- Zasuňte klíč a otočením zarovnejte jeho horní stranu s ikonou odemknutého zámku.
- Pevně uchopte dolní stranu tažného zařízení (aby nepadlo na zem), vytáhněte pojistnou vložku ven přibližně o 0,5 cm a otočte jí po směru hodinových ručiček, dokud se ikona zámku nepřesune do horní části. Nyní je pojistná vložka odjištěna v poloze „otevřeno“ a tažné zařízení vypadne z pouzdra.



UPOZORNĚNÍ: Při otáčení pojistné vložky postupujte opatrně. Pokud se nezajistí v poloze „otevřeno“, automaticky se zasune do původní polohy „zavřeno“ a může dojít ke skřípnutí prstů.

- Prostor s tažným zařízením opět uzavřete krytem a zacvakněte čepy, abyste zabránili vniknutí nečistot.
- Na pojistnou vložku tažného zařízení nasadte krytku a tažné zařízení uložte na bezpečné místo.

POZNÁMKA: Údržba tažného zařízení spočívá v pravidelném mazání jeho povrchů nepolymerizujícím mazivem.

Elektrické přípojky

Předpisy vyžadují, aby byly všechny přívěsy vybaveny koncovými, brzdovými a obrysovými světly a ukazateli směru. K napájení osvětlení přívěsu slouží vestavěný 13kolíkový konektor kabeláže, který se u většiny typů přívěsů nachází v blízkosti zástrček kabeláže tažného zařízení. Je odpovědností řidiče zkontrolovat, zda jsou před tažením i během tažení funkční všechny elektrické přípojky a všechna světla přívěsu. Je třeba provést kontrolu.



- Levý ukazatel směru
- Zadní mlhové světlo
- Uzemnění pro kolíky 1-8
- Pravý ukazatel směru
- Pravé koncové světlo
- Brzdová světla
- Levé koncové světlo
- Zpětná světla

Všechny kolíky mají nízké napětí napájení. Zhasnutí světel přívěsu během tažení může být způsobeno vadnou kabeláží přívěsu nebo nadměrnou spotřebou energie světly zapojenými do zásuvek přívěsu. V takovém případě se na dotykové obrazovce zobrazí červená ikona režimu přívěsu. Vyřešte problémy s kabeláží nebo omezte počet světel zapojených do zásuvek přívěsu. Poté režim přívěsu vypněte a znovu zapněte.

POZNÁMKA: Kolíky 9–13 (pokud jsou součástí výbavy) nemusí být momentálně podporovány.



POZNÁMKA: Vozidla s nízkonapěťovým olověným akumulátorem mají pomocné napájení. Vozidla s nízkonapěťovými lithium-iontovými akumulátory nemají v současnosti pomocné napájení. Chcete-li zjistit, jakým akumulátorem je vůz vybaven, klepněte na **Ovládací prvky > Software > Další informace o vozidle**.

POZNÁMKA: Pokud je zjištěno mlhové světlo přívěsu, deaktivuje Model Y vlastní zadní mlhové světlo (pokud je součástí výbavy).

 **POZOR:** Vždy se ujistěte, že elektrický kabel přívěsu není v kontaktu se zemí ani není vláčen, avšak musí být dostatečně prověšený, aby bylo možné zatáčet.

 **UPOZORNĚNÍ:** Používejte pouze elektrické připojení navržené společností Tesla. Nepřipojujte elektrickou kabeláž přívěsu jiným způsobem. Následkem by mohlo být poškození elektrického systému vozidla a chybná funkce.

Vliv na dojezdovou vzdálenost

Při tažení přívěsu se zvyšuje hmotnost vozu a odpor vzduchu. V důsledku toho se může výrazně zkrátit dojezd. Ačkoli plánovač tras (pokud je ve vaší oblasti prodeje k dispozici) upravuje odhad na základě použití režimu přívěsu, skutečná spotřeba energie se může lišit. Podle toho si naplánujte délku trasy a návštěvu nabíjecích míst.



Autopilot je sada pokročilých funkcí asistenčních systémů, jejichž účelem je zajištění bezpečnějšího a méně stresujícího řízení. Žádná z těchto funkcí nezajišťuje plnou autonomii vozu Model Y ani nenahrazuje řidiče. Funkce systému Autopilot jsou standardní výbavou všech nových vozidel Tesla.

POZNÁMKA: V závislosti na oblasti prodeje, konfiguraci vozidla, zakoupeném vybavení a verzi softwaru nemusí být vaše vozidlo vybaveno všemi níže uvedenými funkcemi nebo tyto funkce nemusí fungovat tak, jak je popsáno.

Základní funkce systému Autopilot zahrnují adaptivní tempomat a automatické řízení.

- **Adaptivní tempomat:** Udržuje rychlost a nastavitelnou vzdálenost od případného vozidla jedoucího před vámi (viz [Adaptivní tempomat](#)).
- **Automatické řízení:** Udržuje rychlost a vzdálenost od vozidla jedoucího před vámi, zatímco také inteligentně udržuje Model Y v jízdním pruhu (viz [Automatické řízení](#)).

⚠ UPOZORNĚNÍ: Základní systém Autopilot je asistent ručního řízení. Stále mějte ruce na volant a věnujte plnou pozornost dopravní situaci a ostatním účastníkům silničního provozu (například chodcům nebo cyklistům). Buďte vždy připraveni okamžitě zasáhnout. Nedodržení uvedených pokynů může mít za následek škody na majetku a vážné nebo smrtelné zranění.

Pokročilý systém Autopilot zahrnuje doplňkové funkce. Funkce pokročilého systému Autopilot jsou navrženy s cílem dále snížit zátěž řidiče a usnadnit běžné úkony, jako jsou změny jízdních pruhů nebo parkování.

- **Automatická změna jízdního pruhu:** Pokud je aktivní automatické řízení a aktivujete ukazatel směru, přejede s vozem Model Y do vedlejšího jízdního pruhu (viz [automatická změna jízdního pruhu](#)).
- **Autopilot podle navigace:** Aktivně navádí Model Y na nájezdech a sjezdech z dálnice, včetně změn jízdních pruhů, navigace na mimoúrovňových křižovatkách, automatické aktivace ukazatele směru a volby správných sjezdů (viz [Autopilot podle navigace](#)).
- **Automatické parkování:** Parkuje Model Y podélně nebo kolmo (viz [Automatické parkování](#)).
- **Summon:** Popojíždí s vozem Model Y vpřed nebo vzad, a to i pokud se nacházíte mimo vozidlo. To je užitečné při parkování na úzkých parkovacích místech (viz [Funkce Summon](#)).
- **Smart Summon:** Vyjždí s vozem Model Y z parkovacího místa nebo projíždí složitějšími prostředím, přičemž objíždí překážky a jiná vozidla a přijede s vozem k vám nebo k předem určenému cíli (viz [Smart Summon](#)).

⚠ UPOZORNĚNÍ: Pokročilý systém Autopilot je asistent ručního řízení. Stále mějte ruce na volant a věnujte plnou pozornost dopravní situaci a ostatním účastníkům silničního provozu (například chodcům nebo cyklistům). Buďte vždy připraveni okamžitě zasáhnout. Nedodržení uvedených pokynů může mít za následek škody na majetku a vážné nebo smrtelné zranění.

Schopnost plně autonomního řízení zahrnuje:

- **Zastavení před červeným světlem na semaforu a dopravními značkami STOP:** Udržuje rychlost a vzdálenost od vozidla jedoucího vpředu a udržuje Model Y v jízdním pruhu, přičemž vůz také zpomaluje a zastavuje před semaforu a dopravními značkami STOP (viz [Zastavení před červeným světlem na semaforu a dopravními značkami STOP](#)).

⚠ UPOZORNĚNÍ: Plně autonomní řízení je asistent ručního řízení. Stále mějte ruce na volant a věnujte plnou pozornost dopravní situaci a ostatním účastníkům silničního provozu (například chodcům nebo cyklistům). Věnujte pozornost dopravní situaci a buďte připraveni kdykoli okamžitě zasáhnout. Nedodržení uvedených pokynů může mít za následek škody na majetku a vážné nebo smrtelné zranění.

Systém Autopilot pomocí kamer na voze Model Y sleduje okolí a detekuje ostatní vozidla, chodce, značení na vozovce a překážky, například bariéry a obrubníky. Kamery jsou umístěny v přední, zadní, levé a pravé části vozu Model Y (viz [Kamery](#)).

Model Y může být také vybaven kabinovou kamerou umístěnou ve zpětném zrcátku, která sleduje pozornost řidiče. Je vaší odpovědností mít ruce stále na volant, věnovat pozornost dopravní situaci a být připraveni kdykoli okamžitě zasáhnout.

Když je aktivní systém Autopilot, Model Y postupně zobrazuje několik varování s připomenutím, že musíte vždy držet ruce na volant a věnovat pozornost dopravní situaci. Pokud nezareagujete, systém Autopilot se deaktivuje a po zbytek dané jízdy nebude k dispozici.

⚠ UPOZORNĚNÍ: Cílem adaptivního tempomatu je zajistit pohodlnou a příjemnou jízdu. Nejedná se o systém výstrah před kolizí ani systém pro zabránění kolizi. Je vaší odpovědností udržovat pozornost, řídit bezpečně a vždy mít kontrolu nad vozidlem. Nikdy se nespolehejte, že systém Autopilot Model Y adekvátně zpomalí. Vždy sledujte silnici před vámi a buďte připraveni kdykoli zasáhnout. V opačném případě může dojít k vážnému nebo smrtelnému zranění.

Je vaší odpovědností seznámit se s omezeními systému Autopilot a vždy být připraveni okamžitě reagovat. Další omezení, upozornění a výstrahy jsou uvedeny v části [Omezení a výstrahy](#).



Podmínky systému Autopilot

Před každou jízdou a před používáním funkcí systému Autopilot zkontrolujte, že jsou všechny kamery čisté (viz [Čištění kamery](#)). Znečištěné kamery, snímače (pokud jsou součástí výbavy) a nepříznivé podmínky prostředí, jako jsou déšť a vybledlé značení pruhů, mohou ovlivnit výkon systému Autopilot. Pokud je kamera zablokována nebo má omezené funkce, uvnitř vozu Model Y zobrazí dotyková obrazovka zprávu a funkce systému Autopilot nemusí být dostupné.

Před používáním systému Autopilot a po některých návštěvách servisu je nutné kalibrovat kamery krátkou jízdou. Další informace jsou uvedeny v části [Kalibrace kamer](#).

Tyto funkce dále nemusí pracovat dle očekávání za následujících podmínek:

- Silnice ostře zatáčí nebo jsou na ní výrazná převýšení.
- Dopravní značení není zřetelné, jednoznačné nebo v dobrém stavu.
- Snížená viditelnost (způsobená silným deštěm, sněžením, mlhou apod.).
- Intenzivní světlo (například světlomety protijedoucích vozidel nebo přímé sluneční světlo) nepříznivě ovlivňuje zorné pole kamer.

Výše uvedené příklady nepředstavují úplný seznam situací, ve kterých může docházet k rušení správné činnosti funkcí systému Autopilot. Další informace jsou uvedeny v části [Omezení a výstrahy](#).

Funkce systému Autopilot	Podmínky dostupnosti
Adaptivní tempomat	<ul style="list-style-type: none"> • Jedete rychlostí mezi 30 km/h a 140 km/h <p>POZNÁMKA: Adaptivní tempomat můžete aktivovat při nižších rychlostech, pokud je detekováno vozidlo alespoň 1,5 m před vozem Model Y.</p>
Automatické řízení	<ul style="list-style-type: none"> • Jedete rychlostí mezi 30 km/h a 140 km/h <p>POZNÁMKA: Automatické řízení můžete aktivovat při nižších rychlostech, pokud je detekováno vozidlo alespoň 1,5 m před vozem Model Y.</p> <p>POZNÁMKA: Na silnicích v rezidenčních oblastech, silnicích bez středového dělicího pruhu nebo na silnicích bez značení nájezdů a sjezdů je omezena maximální povolená rychlost jízdy a na dotykové obrazovce se zobrazuje zpráva. Omezená rychlost bude odpovídat rychlostnímu limitu dané silnice plus 10 km/h.</p> <ul style="list-style-type: none"> • Světlomety jsou nastaveny na možnost Zapnuto nebo Auto. Ačkoli je systém Autopilot k dispozici během dne a za slabého osvětlení (šero/tma), automatické řízení se přeruší nebo není k dispozici, pokud jsou světlomety nastaveny na možnost Vypnuto. Při aktivaci automatického řízení se automaticky aktivují automatická dálková světla (viz Dálková světla) a stěrače se nastaví na možnost Auto.
Autopilot podle navigace	<ul style="list-style-type: none"> • Jedete rychlostí mezi 30 km/h a 140 km/h. <p>POZNÁMKA: Funkci autopilota podle navigace můžete aktivovat při nižších rychlostech, pokud je detekováno vozidlo alespoň 1,5 m před vozem Model Y.</p> <ul style="list-style-type: none"> • Jedete po dálnici se značením nájezdů a sjezdů. Když sjedete z dálnice se značením nájezdů a sjezdů, autopilot podle navigace se přepne na automatické řízení.



V této části je popsán postup při aktivaci a používání následujících funkcí asistenčních systémů.

- **Adaptivní tempomat:** Adaptivní tempomat udržuje nastavenou rychlost jízdy, stejně jako tradiční tempomat. Ovšem adaptivní tempomat Model Y také podle potřeby zpomaluje nebo zrychluje za účelem udržení vzdálenosti od vozidla jedoucího před vámi. Když je aktivován adaptivní tempomat, stále zodpovídáte za řízení vozu Model Y (viz [Adaptivní tempomat](#)).
- **Automatické řízení:** Automatické řízení, stejně jako adaptivní tempomat, udržuje nastavenou rychlost (pokud před vámi nejede jiné vozidlo) nebo nastavenou vzdálenost od vozidla před vámi (pokud před vámi jede jiné vozidlo). Automatické řízení dále detekuje značení jízdních pruhů, okrajů vozovky a přítomnost jiných vozidel a objektů pro inteligentní udržování vozu Model Y v jízdním pruhu (viz [Automatické řízení](#)).

POZNÁMKA: Automatické řízení je betaverze.

- **Automatická změna jízdního pruhu:** Pokud aktivujete ukazatel směru, zatímco je aktivní automatické řízení, funkce automatické změny jízdního pruhu přejede s vozem Model Y do vedlejšího jízdního pruhu ve směru signalizovaném ukazatelem směru (viz [automatická změna jízdního pruhu](#)).
- **Autopilot podle navigace:** Autopilot podle navigace je založen na funkcích adaptivního tempomatu a automatického řízení. Když je aktivní automatické řízení, autopilot podle navigace umožňuje, aby Model Y navrhoval změnu jízdních pruhů, a pokud je tak nastavený, automaticky měnil jízdní pruhy při předjíždění jiných vozidel a sledoval trasu navigace (viz [Autopilot podle navigace](#)).

POZNÁMKA: Autopilot podle navigace je betaverze.

Adaptivní tempomat a automatické řízení pomocí informací z kamer na vozidle Model Y detekují značení jízdních pruhů, okraje vozovky a ostatní vozidla a účastníky silničního provozu v okolí vozu Model Y.

⚠ POZOR: Před používáním funkcí systému Autopilot zkontrolujte, zda jsou všechny kamery čisté a nezakryté (viz [Čištění kamery](#)). Znečištěné kamery a snímače (pokud jsou součástí výbavy) a nepříznivé podmínky prostředí, jako jsou déšť a vybledlé značení pruhů, mohou ovlivnit výkon systému Autopilot.

⚠ POZOR: Je vaší odpovědností seznámit se s omezeními systému Autopilot a se situacemi, ve kterých může být nutný zásah řidiče. Další informace jsou uvedeny v části [Omezení a výstrahy](#).

Nastavení funkce Autopilot

Než začnete používat funkce systému Autopilot, přizpůsobte jejich fungování klepnutím na **Ovládací prvky > Autopilot**.

- **Nastavená rychlost:** Zvolte, zda se má systém Autopilot nastavit na aktuálně zjištěný rychlostní limit nebo aktuálně zjištěnou rychlost jízdy. Klepněte na **Ovládací prvky > Autopilot > Nastavená rychlost** a poté vyberte možnost **Rychlostní limit** nebo **Aktuální rychlost**.
- **Odchyłka:** Pokud zvolíte **Rychlostní limit**, můžete nastavit odchyłku klepnutím na možnost **Odchyłka nastavené rychlosti**. Můžete vybrat odchyłku typu **Pevná hodnota** (rychlost se na všech silnicích upraví o určitou hodnotu) nebo odchyłku typu **Procenta** (rychlost se upravuje procentuálně v závislosti na zjištěném rychlostním limitu dané silnice).
- **Zvukové upozornění na zelené světlo:** Pokud je tato funkce zapnutá, zazní zvukový signál, jakmile se červené světlo na semaforu změní na zelené. Pokud aktivně nepoužíváte adaptivní tempomat a čekáte na křižovatce za jiným vozidlem, zvukový signál zazní, jakmile se vozidlo před vámi začne rozjíždět.

Adaptivní tempomat

Adaptivní tempomat je vždy aktivovaný.

40
MAX

Pokud je adaptivní tempomat dostupný, ale momentálně není aktivní, dotyková obrazovka zobrazí šedou ikonu rychlosti. Zobrazená číslice označuje rychlost, která se nastaví po zapnutí adaptivního tempomatu.

POZNÁMKA: Pokud podle mapy na dané komunikaci platí podmíněné omezení rychlosti (například rychlostní limit založený na denní době nebo povětrnostních podmínkách), zobrazí se pod prvním rychlostním limitem druhé omezení rychlosti. Řidič musí zjistit, zda v dané oblasti platí podmíněné omezení rychlosti, a pokud ano, příslušným způsobem upravit rychlost jízdy.

40
MAX

Když adaptivní tempomat aktivně udržuje nastavenou rychlost, rychlost se zvýrazní modře.

Pokud je adaptivní tempomat dostupný (v části dotykové obrazovky se stavem vozidla se zobrazí šedá ikona rychlosti jízdy), můžete ho aktivovat jedním stisknutím páčky řazení směrem dolů a následným uvolněním pedálu akceleračtoru, čímž umožníte adaptivnímu tempomatu udržovat rychlost jízdy. Nastavenou rychlost jízdy můžete kdykoli dočasně vypnout sešlápnutím pedálu akceleračtoru.



Funkce systému Autopilot

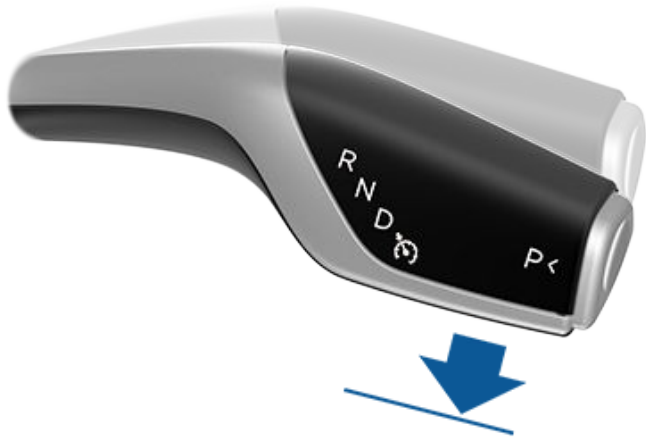

dotyková obrazovka zobrazí modrou ikonu automatického řízení, čímž signalizuje, že je automatické řízení aktivní. Pokud je automatické řízení schopné detekovat vodorovné značení jízdního pruhu, zobrazí také značení pruhu jako modré čáry.

Chcete-li zahájit automatické řízení, dvakrát za sebou rychle stisknete páčku řízení zcela dolů.



Pokud chcete, aby při aktivaci nebo zrušení adaptivního tempomatu zazněl tón, klepněte na **Ovládací prvky > Autopilot > Zvuková signalizace adaptivního tempomatu**.

UPOZORNĚNÍ: Cílem adaptivního tempomatu je zajistit pohodlnou a příjemnou jízdu. Nejedná se o systém výstrah před kolizí ani systém pro zabránění kolizi. Je vaší odpovědností udržovat pozornost, řídit bezpečně a vždy mít kontrolu nad vozidlem. Nikdy se nespolehejte, že adaptivní tempomat dostatečně zpomalí Model Y. Vždy sledujte silnici před vámi a buďte připraveni kdykoli zasáhnout. V opačném případě může dojít k vážnému nebo smrtelnému zranění. Další informace jsou uvedeny v části **Omezení a výstrahy**.

Automatické řízení potvrdí aktivaci zvukovým signálem a dotyková obrazovka krátce zobrazí připomenutí, abyste sledovali dopravní situaci a měli ruce na volant.

Vždy, když je aktivní automatické řízení, je aktivní také adaptivní tempomat.

V situacích, kdy omezení rychlosti při zapnutém automatickém řízení nelze zjistit, sníží automatické řízení rychlost jízdy a omezí nastavenou rychlost na 70 km/h. Sami můžete zrychlit a omezenou rychlost překročit, Model Y ale před zjištěnými překážkami nezabrzdí, pokud je sešlápnutý pedál akcelérátoru. Po uvolnění pedálu akcelérátoru automatické řízení zpomalí na omezenou rychlost. Pokud sjedete ze silnice nebo automatické řízení vypnete pohybem volant, můžete rychlost podle potřeby znovu zvýšit.

Automatické řízení

POZNÁMKA: V závislosti na oblasti prodeje, konfiguraci vozidla, zakoupeném vybavení a verzi softwaru nemusí být vaše vozidlo vybaveno automatickým řízením nebo tato funkce nemusí fungovat přesně tak, jak je popsáno.

Aktivace automatického řízení:

1. Klepněte na **Ovládací prvky > Autopilot > Funkce systému Autopilot > Automatické řízení (betaverze)**.
2. Pečlivě si přečtete informace uvedené v překryvném okně a poté klepněte na možnost **Ano**.



Jako signalizace, že je automatické řízení dostupné (ale aktivně neřídí Model Y), se v horním rohu dotykové obrazovky zobrazuje šedá ikona automatického řízení vedle polohy pro jízdu. V situacích, kdy je funkce automatického řízení dočasně nedostupná, zmizí ikona automatického řízení. (Například rychlost jízdy není v rozsahu rychlosti potřebné pro fungování automatického řízení.)

UPOZORNĚNÍ: Když je aktivní funkce automatického řízení, je řízení omezené. Model Y proto nemusí být schopen ostře zatáčet. Vždy buďte připraveni převzít kontrolu nad vozidlem.

UPOZORNĚNÍ: Automatické řízení je asistent ručního řízení. Stále mějte ruce na volant, věnujte plnou pozornost dopravní situaci a vždy buďte připraveni okamžitě zasáhnout. Nedodržení uvedených pokynů může mít za následek škody na majetku a vážné nebo smrtelné zranění. Je vaší odpovědností seznámit se s omezeními automatického řízení a se situacemi, ve kterých nemusí fungovat dle očekávání. Další informace jsou uvedeny v části **Omezení a výstrahy**.



automatická změna jízdního pruhu

Pokud aktivujete ukazatel směru, zatímco je aktivní automatické řízení, Model Y přejede do vedlejšího jízdního pruhu ve směru označeném ukazatelem směru za předpokladu, že jsou splněny následující podmínky:

- Je zapnutý ukazatel směru.
- Vodorovné značení jízdních pruhů povoluje přejíždění do vedlejších pruhů.
- Funkce automatické změny jízdního pruhu detekuje, že máte ruce na volant.
- Během přejíždění do vedlejšího pruhu musí Model Y detekovat vnější vodorovné značení cílového jízdního pruhu. Pokud vodorovné značení nelze detekovat, funkce změny jízdního pruhu se deaktivuje a Model Y se vrátí do původního jízdního pruhu.
- Zorné pole kamer není nijak omezeno.
- Model Y nedetekuje vozidlo v mrtvém úhlu ani vozidlo či překážku až do středu cílového pruhu. Pokud je v cílovém jízdním pruhu zjištěno vozidlo nebo jiná překážka, dotyková obrazovka ji zobrazí červeně a Model Y nedokončí změnu jízdního pruhu, dokud to nebude bezpečné.

POZNÁMKA: Automatická změna jízdního pruhu se zruší v případě, že změnu jízdního pruhu nelze dokončit do 5 sekund.



UPOZORNĚNÍ: Ačkoli je systém Autopilot navržený pro detekci vozidel a překážek ve vedlejších jízdních pruzích, musíte vždy zkontrolovat okolní provoz a ověřit, zda je bezpečné a vhodné přejet do jiného pruhu. Pokud systém Autopilot nemůže měnit jízdní pruhy z důvodu nedostatečných dat, dotyková obrazovka zobrazí sérii výstrah. Proto vždy při používání funkce automatické změny jízdního pruhu sledujte, co zobrazuje dotyková obrazovka, a buďte připraveni převzít řízení vozu Model Y.

Minimální provozní rychlost, při které systém Autopilot automaticky mění jízdní pruh, se může lišit v závislosti na oblasti, rychlosti vozidel ve vedlejších jízdních pruzích a dalších faktorech. Buďte vždy připraveni převzít řízení a podle potřeby změnit jízdní pruh. Během automatického přejíždění do jiného pruhu se aktivuje funkce zrychlení při předjíždění, která vozu Model Y umožňuje akcelarovat blíže k vozidlu, které jede vpředu (viz [Zrychlení při předjíždění](#)).

Když aktivujete ukazatel směru, systém Autopilot přejede s vozem Model Y v daný okamžik pouze přes jeden pruh. Chcete-li přejet do dalšího pruhu, musíte po ukončení přejíždění do vedlejšího pruhu opět zapnout ukazatel směru.

Když Model Y mění jízdní pruhy, je důležité kontrolovat chování funkce sledováním prostoru před sebou a okolo sebe. Buďte vždy připraveni převzít řízení. Když přejíždíte do vedlejšího pruhu, dotyková obrazovka zobrazuje místo v jízdním pruhu, do kterého Model Y přejíždí.



Autopilot podle navigace

POZNÁMKA: V závislosti na oblasti prodeje, konfiguraci vozidla, zakoupeném vybavení a verzi softwaru nemusí být vaše vozidlo vybaveno funkcí autopilota podle navigace nebo tato funkce nemusí fungovat přesně tak, jak je popsáno.

Funkci autopilota podle navigace zapnete klepnutím na **Ovládací prvky > Autopilot > Autopilot podle navigace (betaverze)**. Chcete-li poté přizpůsobit funkci autopilota podle navigace, klepněte na **Přizpůsobit autopilota podle navigace**:

- **Zapnout na začátku každé cesty:** Vyberte, zda se má funkce autopilota podle navigace automaticky zapnout u každé trasy. Pokud je tato funkce autopilota podle navigace zapnutá, tlačítko funkce je v seznamu podrobných navigačních pokynů aktivní na začátku každé trasy.
- **Změny pruhů dle rychlosti:** Autopilot podle navigace umožňuje změny jízdního pruhu podle trasy a rychlosti. Změny jízdního pruhu podle rychlosti jsou volitelné. Toto nastavení lze použít k vypnutí změn jízdního pruhu podle rychlosti nebo k určení míry asertivity, se kterou má autopilot podle navigace měnit jízdní pruhy při dosahování nastavené rychlosti jízdy (**Klidná jízda**, **Standardní jízda** nebo **Šílený Max**).

Pokud je možnost **Zapnout na začátku každé cesty** zapnutá, funkce autopilota podle navigace se automaticky aktivuje v následujících případech:

- Je aktivní automatické řízení.
- Probíhá navádění do cíle.
- Jedete po dálnici se značením nájezdů a sjezdů.



Funkce systému Autopilot

Pokud je funkce autopilota podle navigace zapnutá a je aktivní trasa zahrnující alespoň jednu dálnici se značením nájezdů a sjezdů, v seznamu podrobných navigačních pokynů se zobrazí tlačítko této funkce.

Pokud je možnost **Zapnout na začátku každé cesty** vypnutá, aktivujte ji klepnutím na tlačítko **Autopilot podle navigace** nad seznamem podrobných navigačních pokynů. Pokud je vybraný autopilot podle navigace, aktivuje se při každé aktivaci automatického řízení.



Ikona funkce autopilota podle navigace se v seznamu podrobných navigačních pokynů zobrazí tehdy, když probíhá navádění do cíle a funkce autopilota podle navigace je k dispozici, ale není aktivní.



Pokud je autopilot podle navigace aktivní, ikona je modrá. Pokud je zapnutá možnost **Zapnout na začátku každé cesty**, ikona funkce autopilota podle navigace je vybrána vždy při spuštění navádění. Klepnutím na ikonu lze funkci autopilota podle navigace zrušit a přepnout na automatické řízení.

Když je autopilot podle navigace aktivní, tlačítko autopilota podle navigace svítí modře a dotyková obrazovka zobrazí jízdní pruh jako jednoduchou modrou čáru před vozem Model Y:

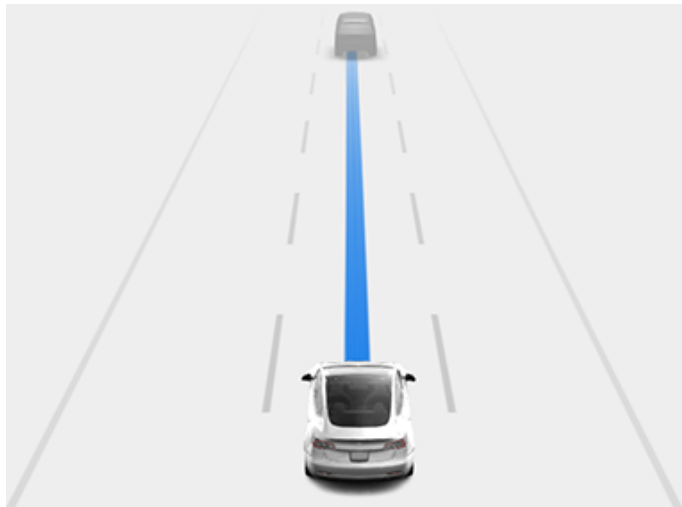

V podrobných navigačních pokynech se vedle zásahů prováděných funkcí autopilota podle navigace (například u sjezdů) zobrazí ikona automatického řízení.

Když je aktivní autopilot podle navigace, Model Y automaticky mění jízdní pruh na základě rychlosti a trasy:

- **Změny pruhů dle rychlosti:** Autopilot podle navigace mění jízdní pruh za účelem zkrácení doby jízdy do cíle. Pokud Model Y například jede za vozidlem jedoucím nižší než nastavenou rychlostí, autopilot podle navigace s vozidlem přejede do pruhu pro předjíždění a dané vozidlo předjede. Změny jízdního pruhu podle rychlosti jsou volitelné.
- **Změny jízdních pruhů na základě trasy:** Autopilot podle navigace mění jízdní pruh za účelem navádění do cíle. Autopilot podle navigace například přejede do odbočovacího pruhu v okamžiku, kdy se Model Y přiblíží ke sjezdu určenému trasou.

Když dotyková obrazovka zobrazí žádost o potvrzení změny jízdního pruhu, aktivujte příslušný ukazatel směru. Pokud změnu jízdního pruhu nepotvrdíte do 3 sekund, zazní zvukový signál jako upozornění, že funkce autopilota podle navigace vyžaduje potvrzení změny jízdního pruhu. Automatická změna jízdního pruhu se zruší v případě, že změnu jízdního pruhu nelze dokončit do 5 sekund.

Pokud ignorujete návrh na změnu jízdního pruhu podle trasy (například pokud při příjezdu ke sjezdu na pravé straně dálnice jedete v levém jízdním pruhu), autopilot podle navigace nebude moci navést vozidlo na sjezd a upraví vaši trasu do cíle.



POZOR: Funkce autopilota podle navigace se nemusí vždy pokoušet navést vůz na sjezd nebo změnit jízdní pruh, a to ani v případech, kdy jsou sjezd nebo změna jízdního pruhu uvedeny na trase. Vždy věnujte pozornost řízení a buďte připraveni sami najet na sjezd nebo sami provést změnu jízdního pruhu při přípravě na sjezd nebo mimoúrovňovou křižovatku.

Autopilot podle navigace se aktivuje a deaktivuje podle typu silnice, po které jedete. Když je aktivní autopilot podle navigace a přiblížíte se na trase ke sjezdu nebo mimoúrovňové křižovatce, aktivuje se příslušný ukazatel směru a automatické řízení navede Model Y na sjezd nebo mimoúrovňovou křižovatku.

Když sjedete z dálnice se značením nájezdů a sjezdů, autopilot podle navigace se přepne na automatické řízení - zazní zvukový signál a dotyková obrazovka zobrazí modře jízdní pruh (namísto jednoduché modré čáry před vozem Model Y). Pokud se autopilot podle navigace deaktivuje, funkce automatického řízení zůstává aktivní. Buďte vždy připraveni příslušným způsobem zasáhnout.



UPOZORNĚNÍ: Autopilot podle navigace je asistent ručního řízení. Stále mějte ruce na volant, věnujte plnou pozornost dopravní situaci a vždy buďte připraveni okamžitě zasáhnout. Nedodržení uvedených pokynů může mít za následek škody na majetku a vážné nebo smrtelné zranění. Je vaší odpovědností seznámit se s omezeními autopilota podle navigace a se situacemi, ve kterých nemusí fungovat dle očekávání. Další informace jsou uvedeny v části [Omezení a výstrahy](#).



Deaktivace systému Autopilot

Adaptivní tempomat se deaktivuje v následujících situacích:

- Posunete páčku řazení nahoru.
 - **POZOR:** Pokud posunete páčku řazení nahoru a podržíte ji déle než jednu sekundu, Model Y po deaktivaci automatického řízení zařadí polohu neutrálu.
- Je sešlápnutý brzdový pedál.
- Překročíte rychlost 150 km/h.
- Zařadíte do polohy zpátečky, parkování nebo neutrálu.
- Jsou otevřené dveře.
- Nastane událost automatického nouzového brzdění (viz [Protikolizní systém](#)).
- Dojde k odepnutí bezpečnostního pásu řidiče nebo se řidič zvedne ze sedadla.



Když se adaptivní tempomat deaktivuje, barva ikony rychlosti jízdy, kterou zobrazuje dotyková obrazovka, se změní na šedou, čímž signalizuje, že adaptivní tempomat už není aktivní.

Automatické řízení se deaktivuje, když provedete některou z výše uvedených akcí. Automatické řízení se dále deaktivuje, když:

- Překročíte rychlost 140 km/h.
- Začnete na volant působit otáčivou silou (i velmi malou).

POZNÁMKA: Pokud se automatické řízení deaktivuje, protože působíte na volant otáčivou silou, adaptivní tempomat zůstane aktivní.
- Nereagujete na opakovaná upozornění, abyste drželi ruce na volantu, která zobrazuje dotyková obrazovka (viz [Pozornost řidiče](#)).

Když se automatické řízení deaktivuje, zazní zvukový signál a ikona automatického řízení změnou barvy na šedou signalizuje, že automatické řízení již není aktivní, nebo se přestane zobrazovat v případě, kdy automatické řízení aktuálně není k dispozici.

Autopilot podle navigace se deaktivuje společně s automatickým řízením, jak je popsáno výše. Autopilot podle navigace se dále deaktivuje, když:

- Stisknete tlačítko autopilota podle navigace v seznamu podrobných navigačních pokynů mapy. V tomto případě je automatické řízení stále aktivní.
- Sjedete z dálnice se značením nájezdů a sjezdů. Pokud k tomu dojde, automatické řízení je stále aktivní.

Když se deaktivuje autopilot podle navigace, ale automatické řízení zůstane aktivní, zazní zvukový signál a vizualizace se změní z jednoduché modré čáry v jízdním pruhu na dvě modré čáry po jedné straně pruhu.

Pokud se deaktivuje adaptivní tempomat nebo automatické řízení, Model Y nepokračuje v automatické jízdě. Regenerativní brzdění zpomalí Model Y stejně jako při sejmutí nohy z pedálu akceleratoru při jízdě bez adaptivního tempomatu (viz [Regenerativní brzdění](#)).

Při používání systému Autopilot

Když je aktivní adaptivní tempomat a systém Autopilot udržuje nastavenou rychlost, dotyková obrazovka zvýrazní rychlost modrým textem.

Když je aktivní automatické řízení, ikona volant je modrá a značení jízdního pruhu je na vizualizaci zvýrazněno modře. Pokud je autopilot podle navigace aktivní, tlačítko autopilota podle navigace svítí modře a dotyková obrazovka zobrazí jízdní pruh jako jednoduchou modrou čáru před vozem Model Y:

Pokud chcete zobrazit více detailů vozovky a okolí, například vodorovné značení, semaforey a objekty (jako jsou popelnice a sloupy), klepněte na **Ovládací prvky > Autopilot > Náhled vizualizace plně autonomního řízení**.

Pokud automatické řízení nemůže detekovat značení jízdního pruhu, může jízdní pruh určovat podle vpředu jedoucího vozidla. Automatické řízení se ve většině případů snaží udržovat Model Y ve středu jízdního pruhu. Mohou však nastat situace, kdy automatické řízení může sledovat dráhu mimo střed jízdního pruhu (například při zjištění svodidel).



Funkce systému Autopilot

Udržování nastavené rychlosti

Když je aktivní systém Autopilot, udržuje nastavenou rychlost vždy, když před vozem Model Y není zjištěno jiné vozidlo. Model Y při jízdě za vozidlem dle potřeby zrychluje a zpomaluje za účelem udržování zvolené vzdálenosti (viz [Nastavení vzdálenosti od vozidla jedoucího před vámi](#)), a to až do nastavené rychlosti.

Můžete kdykoli zrychlit sešlápnutím pedálu akcelérátoru, ale po uvolnění pedálu Model Y pokračuje v jízdě nastavenou rychlostí.

Model Y upravuje rychlost také při projíždění zatáček.

Když Model Y aktivně zpomaluje pro udržení zvolené vzdálenosti od vozidla před vámi, rozsvítí se brzdová světla. Můžete zaznamenat nepatrný pohyb brzdového pedálu. Pokud však Model Y zrychluje, pedál akcelérátoru se nepohybuje.

Změna nastavené rychlosti

Chcete-li nastavenou rychlost zvýšit, otáčejte pravým kolečkem procházení nahoru, chcete-li rychlost snížit, otáčejte tlačítkem dolů.

Rychlost jízdy můžete změnit na aktuální rychlostní limit (včetně případné nastavené odchylky) také následujícími způsoby:

- Stisknutím páčky řazení dolů a jejím krátkým podržením.
- Stisknutím a krátkým podržením značky rychlostního limitu na dotykové obrazovce do zobrazení změny rychlosti jízdy.



Dosažení nové rychlosti může vozu Model Y trvat několik sekund.

Nastavení vzdálenosti od vozidla jedoucího před vámi

Chcete-li nastavit vzdálenost, kterou chcete udržovat mezi vozem Model Y a vozidlem před vámi, stiskněte pravé tlačítko procházení na volantu doleva nebo doprava.

Nejkratší vzdálenost od vozidla před vámi je 2.

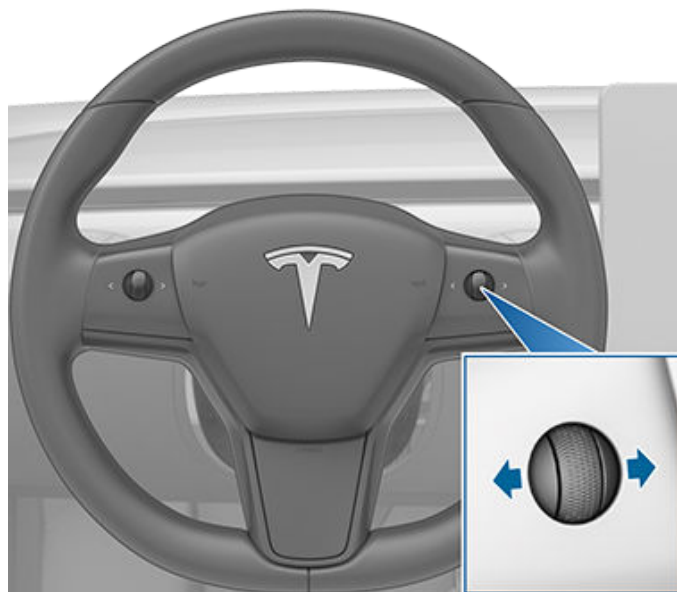

Každé nastavení odpovídá vzdálenosti podle času, který Model Y potřebuje k ujetí z aktuálního místa na místo, ve kterém se právě nachází zadní nárazník vozidla před vámi. Systém Autopilot zachová vaše nastavení až do jejich další změny.

Při nastavování vzdálenosti od vozidla jedoucího před vámi zobrazuje dotyková obrazovka aktuální nastavení.



Zastavení a zpomalení

Pokud jedete výrazně rychleji než vozidla ve vedlejších pruzích, Model Y automaticky sníží rychlost jízdy. To je zvláště užitečné v hustém provozu nebo pokud vozidla často přejíždějí do jiných pruhů. Pokud Model Y zjistí, že ostatní vozidla jedou výrazně pomaleji, dotyková obrazovka zvýrazní šedě vedlejší jízdní pruhy se šipkami a zjištěnými vozidly, a váš Model Y adekvátně zpomalí. Chcete-li tuto funkci dočasně vypnout, sešlápněte pedál akcelérátoru.

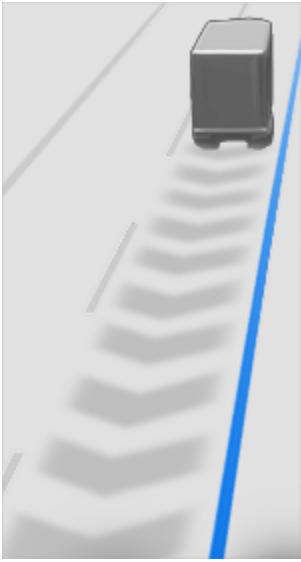

Při jízdě za vozidlem zůstává systém Autopilot zapnutý při nízkých rychlostech, a to i pokud Model Y zcela zastaví. Systém Autopilot například zůstane aktivní i pokud Model Y zpomalí a zcela nebo téměř zcela zastaví v hustém provozu na dálnici s častým zastavováním a rozjížděním. Když se dopravní situace zlepší, systém Autopilot znovu zrychlí až na nastavenou rychlost.

Někdy když Model Y zcela stojí, systém Autopilot přejde do stavu PODRŽENO. Pokud k tomu dojde, jízdu lze obnovit krátkým sešlápnutím pedálu akcelérátoru.



Pokud je aktivní stav PODRŽENO, dotyková obrazovka zobrazí ikonu PODRŽENO a zprávu s informací, že je nutné obnovit činnost tempomatu.

Model Y přejde při aktivním systému Autopilot do stavu PODRŽENO za následujících okolností:

- Model Y se 5 minut nepohyboval.
- Model Y detekuje chodce (stav PODRŽENO se může zrušit, pokud už chodec není nadále detekován).
- Model Y náhle ztratil výhled na vozidlo před vámi.
- Před vozem Model Y je zjištěna překážka.

Jízda na sjezdech nebo v jejich blízkosti

Pokud jedete na dálnici se značením nájezdů a sjezdů a aktivujete před sjezdem příslušný ukazatel směru, systém Autopilot usoudí, že najíždíte ke sjezdu, a začne Model Y zpomalovat. Pokud na sjezd nenajedete, systém Autopilot pokračuje v jízdě nastavenou rychlostí.

V zemích, kde se jezdí vpravo, k tomu dojde po zapnutí pravého ukazatele směru při jízdě v krajním pravém jízdním pruhu 50 metrů a méně od sjezdu. Podobná situace nastane v oblastech, kde se jezdí vlevo, při jízdě v krajním levém jízdním pruhu a při zapnutí levého ukazatele směru 50 metrů a méně od sjezdu.

POZNÁMKA: Když je aktivní autopilot podle navigace, Model Y provádí změny jízdních pruhů na základě trasy a podle potřeby při sledování trasy navigace najíždí do odbočovacích pruhů a na sjezdy.

Pokud je adaptivní tempomat aktivní na mimoúrovňových křižovatkách nebo sjezdech, může v některých oblastech snižovat nastavenou rychlost v krocích po 5 km/h až na rychlost 40 km/h, aby lépe odpovídala rychlosti hlášené ostatními vozy Tesla, které konkrétním místem v minulosti projížděly. Chcete-li tuto funkci zrušit a pokračovat nastavenou rychlostí, lehce sešlápněte pedál akcelérátoru. Nová nastavená rychlost je udržována po dobu jízdy na mimoúrovňové křižovatce nebo sjezdu (pokud funkci nezrušíte nebo nevypnete systém Autopilot). Po opuštění mimoúrovňové křižovatky nebo sjezdu se nastavená rychlost může obnovit nebo změnit podle nového místa. Pokud se například napojíte na jinou dálnici, nastavená rychlost jízdy se vrátí na rychlost před nájezdem na mimoúrovňovou křižovatku.

⚠ UPOZORNĚNÍ: V některých případech (například pokud nejsou dostupná dostatečná data) nemusí adaptivní tempomat na mimoúrovňové křižovatce nebo sjezdu automaticky snížit nastavenou rychlost. Nespolehejte se, že adaptivní tempomat dokáže určit odpovídající rychlost jízdy. Společnost Tesla doporučuje jezdit takovou rychlostí, která je bezpečná pro daný stav vozovky a odpovídá předepsaným rychlostním limitům.

Po najetí na nájezd na dálnici se značením nájezdů a sjezdů nastaví systém Autopilot automaticky rychlost jízdy na povolenou rychlost na dálnici a případnou vámi nastavenou odchylku. Pokud je aktivní autopilot podle navigace, deaktivuje se při opuštění dálnice se značením nájezdů a sjezdů (viz [Deaktivace systému Autopilot](#)). V tomto případě zůstane automatické řízení stále aktivní.

Zrychlení při předjíždění

Krátkou aktivací ukazatele směru lze Model Y zrychlit směrem k vozidlu jedoucímu před vámi. Krátkým stisknutím páčky ukazatelů směru nahoru nebo dolů lze rychle akcelarovat až na nastavenou rychlost, aniž by bylo nutné sešlápnout pedál, pokud jsou splněny následující podmínky:

- Adaptivní tempomat je zapnutý a detekuje vozidlo před vámi.
- V cílovém jízdním pruhu nejsou zjištěny žádné překážky ani vozidla.
- Model Y jede rychlostí nižší, než je nastavená rychlost, ale vyšší než 72 km/h.



Funkce systému Autopilot

POZNÁMKA: Když je aktivní automatické řízení a zcela zapnete ukazatel směru, Model Y bude automaticky měnit jízdní pruhy (viz [automatická změna jízdního pruhu](#)).

Model Y přestane zrychlovat, když dosáhnete nastavené rychlosti, změna jízdních pruhů trvá příliš dlouho nebo Model Y je příliš blízko vozidla jedoucího před vámi. Model Y také přestane zrychlovat, pokud deaktivujete ukazatel směru.

Pokud chcete předjet jiné vozidlo při jízdě rychlostí 80 km/h nebo vyšší, musí být Model Y v pruhu pro předjíždění. Pokud jste v jízdním pruhu, který není určen k předjíždění (vpravo od vozidla v zemi, kde se jezdí vpravo nebo vlevo od vozidla tam, kde se jezdí vlevo), adaptivní tempomat brání v předjetí příslušných vozidel. Model Y místo toho zpomalí a upraví rychlost na stejnou rychlost, kterou se pohybuje vozidlo ve vedlejším jízdním pruhu. Pokud sešlápnete pedál akceleračního, adaptivní tempomat vám umožní pokračovat v předjíždění vozidla i při jízdě v jízdním pruhu, který není určen k předjíždění, dokud opět nezměníte jízdní pruh nebo nezrušíte a znovu neaktivujete jízdu s tempomatem (poté vám opět zabrání v předjetí vozidla v jízdním pruhu, který není určen k předjíždění). Zodpovídáte za dodržování všech místních předpisů týkajících se předjíždění a podjíždění ostatních účastníků silničního provozu.

Výstraha před červeným světlem na semaforu a výstraha před dopravními značkami STOP

Pokud je aktivní systém Autopilot a hrozí, že projedete na červenou nebo nezastavíte na značce STOP, Model Y spustí výstražný zvukový signál a dotyková obrazovka zobrazí výstrahu. V takovém případě **OKAMŽITĚ ZASÁHNĚTE DO ŘÍZENÍ**

Vizuální a zvukové výstrahy se zruší za několik sekund nebo po sešlápnutí brzdového pedálu podle toho, co nastane dříve.

Funkce výstrahy před červeným světlem na semaforu a výstrahy před dopravními značkami STOP poskytují pouze upozornění. Funkce nezpomalí ani nezastaví Model Y před červeným světlem na semaforu, dopravními značkami STOP, značením na vozovce apod. Pokud je vozidlo vybaveno funkcí zastavení před červeným světlem na semaforu a dopravními značkami STOP, můžete tuto funkci použít pro automatické zastavování vozu Model Y na semaforech a před dopravními značkami STOP (viz [Zastavení před červeným světlem na semaforu a dopravními značkami STOP](#)).

Zásahová vozidla

Pokud je ve vaší oblasti prodeje k dispozici, Model Y automaticky sníží rychlost jízdy, jestliže jsou detekována světla zásahového vozidla když používáte automatické řízení v noci na rychlostní komunikaci. Když k tomu dojde, dotyková obrazovka zobrazí zprávu s informací o zpomalení. Zazní také zvukový signál a zobrazí se

upozornění, že máte vždy držet ruce na volant. Jakmile vás zjištěná světla minou nebo přestanou být vidět, systém Autopilot obnoví nastavenou rychlost jízdy. Případně můžete nastavenou rychlost jízdy obnovit lehkým sešlápnutím pedálu akceleračního.

Nikdy se nespolehejte na to, že funkce systému Autopilot určí přítomnost zásahových vozidel. Model Y nemusí detekovat světla zásahových vozidel. Stále sledujte dopravní situaci a buďte vždy připraveni okamžitě reagovat.

Pozornost řidiče

Automatické řízení určuje nejlepší způsob, jak řídit Model Y. Když je automatické řízení aktivní, musíte mít ruce na volantu. Pokud systém po určitou dobu nedetekuje ruce na volantu, začne v horní části vyhrazené pro stav vozidla blikat modré upozornění a dotyková obrazovka zobrazí následující zprávu:



Otáčejte volantem mírnou silou

Pokud jsou detekovány ruce na volantu, zpráva zmizí a automatické řízení obnoví normální činnost. Automatické řízení detekuje ruce na volantu rozpoznáváním mírného odporu proti otáčení volantu nebo podle velmi mírného otáčení volantom (bez síly dostatečné k převzetí řízení). Automatické řízení rovněž detekuje vaše ruce, když ovládáte páčku ukazatelů směru nebo používáte tlačítko nebo kolečko procházení na volantu.

Automatické řízení vyžaduje, abyste věnovali pozornost aktuální situaci a byli neustále připraveni kdykoli zasáhnout. Pokud automatické řízení stále nedetekuje ruce na volantu, dotyková obrazovka zobrazí vyšší frekvenci blikání kontrolky a zazní zvukový signál.

Pokud budete opakovaně ignorovat výzvy automatického řízení, abyste působili lehkou silou na volant, automatické řízení se až do ukončení jízdy vypne a zobrazí následující zprávu se žádostí, abyste převzali řízení.



Automatické řízení není po zbytek této jízdy dostupné. Pro manuální řízení uchopte volant.

Až do konce jízdy budete muset řídit ručně. Automatické řízení bude opět dostupné při další jízdě (po zastavení vozu Model Y a zařazení polohy parkování).



Pokud nepřevzmete řízení, automatické řízení spustí nepřetržitý tón, zapne výstražná světla a začne zpomalovat až do úplného zastavení.

V situacích, kdy automatické řízení není schopné řídit Model Y, zazní výstražný signál a na dotykové obrazovce se zobrazí následující zpráva.



Automatické řízení se přeruší

Jakmile se zobrazí tato zpráva, **OKAMŽITĚ PŘEVZMĚTE ŘÍZENÍ.**



Zastavení před červeným světlem na semaforu a dopravními značkami STOP

POZNÁMKA: V závislosti na oblasti prodeje, konfiguraci vozidla, zakoupeném vybavení a verzi softwaru nemusí být vaše vozidlo vybaveno funkcí zastavení před červeným světlem na semaforu a dopravními značkami STOP nebo tato funkce nemusí fungovat přesně tak, jak je popsáno.

POZNÁMKA: Funkce zastavení před červeným světlem na semaforu a dopravními značkami STOP je **BETAVERZE** a funguje nejlépe na silnicích, kde se často pohybují vozy Tesla. Funkce zastavení před červeným světlem na semaforu a dopravními značkami STOP se pokusí vůz zastavit u všech semaforů, včetně semaforů se zeleným světlem.

Funkce zastavení před červeným světlem na semaforu a dopravními značkami STOP byla navržena s cílem rozpoznat a reagovat na červená světla na semaforu a dopravní značky STOP a zpomalit či zastavit Model Y při aktivovaném adaptivním tempomatu nebo automatickém řízení. Funkce využívá kromě dat GPS také přední kamery vozidla a vůz zpomaluje před značkami STOP, některým dopravním značením a před všemi detekovanými semaforu, včetně semaforů se svítícím zeleným světlem, blikajícím žlutým světlem i vypnutými světly. Při příjezdu vozu Model Y ke křižovatce se na dotykové obrazovce zobrazí oznámení o plánovaném zpomalení vozidla. Je třeba potvrdit, že chcete pokračovat v jízdě, jinak Model Y zastaví na červené čáře zobrazené na dotykové obrazovce.

! **UPOZORNĚNÍ:** NIKDY nepředpokládejte ani neodhadujte, kdy a kde funkce zastavení před červeným světlem na semaforu a dopravními značkami STOP zastaví nebo bude pokračovat v jízdě přes křižovatku či značení na vozovce. Z pohledu řidiče se může chování funkce zastavení před červeným světlem na semaforu a dopravními značkami STOP zdát nekonzistentní. Při jízdě vždy věnujte pozornost dopravní situaci a buďte připraveni okamžitě zasáhnout. Je odpovědností řidiče určit, zda může křižovatkou projet nebo zda před ní musí zastavit. Nikdy se nespolehejte, že funkce zastavení před červeným světlem na semaforu a dopravními značkami STOP určí, zda je bezpečné nebo správné projet křižovatkou nebo před ní zastavit.

Před použitím

Před použitím funkce zastavení před červeným světlem na semaforu a dopravními značkami STOP je nutné:

- Ověřit, zda výhledu předních kamer nebrání překážky (viz [Čištění kamery](#)) a zda jsou zkaližované (viz [Kalibrace kamery](#)). Funkce zastavení před červeným světlem na semaforu a dopravními značkami STOP je závislá na schopnosti kamer rozpoznat světla na semaforech, dopravní značky STOP a značení na vozovce.

- Ověřit, zda byla do vozu Model Y stažena nejnovější verze map. Přestože funkce zastavení před červeným světlem na semaforu a dopravními značkami STOP primárně používá vizuální data z kamer vozidla, vyšší přesnosti dosáhne při používání nejnovějších mapových dat. Aktuálně staženou verzi map můžete zkontrolovat klepnutím na **Ovládací prvky** > **Software**. Chcete-li stáhnout aktualizované mapy, musíte být připojeni k síti Wi-Fi (viz [Aktualizace map](#)).
- Zapněte funkci. V režimu parkování klepněte na **Ovládací prvky** > **Autopilot** > **Zastavení před červeným světlem na semaforu a dopravními značkami STOP**. Pokud je funkce zastavení před červeným světlem na semaforu a dopravními značkami STOP zapnutá, pracuje vždy, když je aktivní adaptivní tempomat nebo automatické řízení.

Princip funkce

Když je funkce zastavení před červeným světlem na semaforu a dopravními značkami STOP zapnutá a používáte automatické řízení, adaptivní tempomat nebo plně autonomní řízení (betaverze), na dotykové obrazovce se zobrazí zpráva, že jsou detekovány semafore, dopravní značky STOP a značení na vozovce. Když se blížíte k místu zastavení, **i na křižovatce, kde na semaforu svítí zelená**, Model Y zpomalí a zobrazí červenou čáru na místě, kde Model Y zastaví. Chcete-li křižovatkou projet (i v případě, že na semaforu svítí zelená), musíte stisknout řadicí páčku dolů nebo krátce sešlápnout pedál akcelérátoru, čímž vozidlu umožníte pokračovat v jízdě. Pokud vozidlu povolíte pokračovat v jízdě, červená čára zastavení se změní na šedou a Model Y projede křižovatkou a obnoví nastavenou rychlost jízdy.

POZNÁMKA: Pokud se změní signál na semaforu (například se zelená změní na žlutou nebo žlutá na červenou), než vjedete do křižovatky poté, co jste stisknutím řadicí páčky dolů nebo krátkým sešlápnutím pedálu akcelérátoru potvrdili, že chcete křižovatkou projet, Model Y může určit, že pokračovat v jízdě není vhodné. V takovém případě Model Y zastaví a budete-li chtít přesto v jízdě pokračovat, budete muset sešlápnout pedál akcelérátoru. Vždy je však vaší odpovědností zajistit bezpečné a správné zastavování a rozjíždění vozidla.

! **UPOZORNĚNÍ:** Funkce zastavení před červeným světlem na semaforu a dopravními značkami STOP s vozem Model Y **NEMŮŽE** odbočovat v křižovatce, pokud není aktivované plně autonomní řízení (betaverze). Pokud Model Y jede v odbočovacím pruhu, zastaví na červené čáře zastavení. Chcete-li pokračovat v jízdě, stisknete řadicí páčku dolů nebo krátce sešlápněte pedál akcelérátoru. Model Y bude pokračovat v jízdě *rovně* přes křižovatkou (i když jedete v odbočovacím pruhu), takže při průjezdu křižovatkou **MUSÍTE** Model Y řídit ručně (čímž se zruší funkce automatického řízení).

Zastavení před červeným světlem na semaforu a dopravními značkami STOP





Funkce zastavení před červeným světlem na semaforu a dopravními značkami STOP bude fungovat způsobem popsáním výše pouze při splnění těchto podmínek:

- Je aktivní automatické řízení, plně autonomní řízení (betaverze) nebo adaptivní tempomat.
- Kamery jsou schopné detekovat semaforech, dopravní značky STOP nebo značení na vozovce (tzn. nezakrývají je překážky a mají přímý výhled na semaforech, dopravní značky STOP a značení na vozovce).
- Na dotykové obrazovce vozu Model Y se nadcházející semafor zobrazuje tučně. Model Y nedetekuje semaforech, které dotyková obrazovka zobrazuje šedě. Pokud semaforech nejsou přímo před kamerou (například jsou v úhlu vzhledem k zaměření kamery nebo jsou ve vedlejším pruhu), dotyková obrazovka je zobrazí šedě a Model Y nezpomalí a nezastaví před nimi.

 **UPOZORNĚNÍ:** Pokud dotyková obrazovka nezobrazuje červenou čáru zastavení na příští křižovatce, Model Y nezpomalí a nezastaví. Je odpovědností řidiče věnovat pozornost blízkým se křižovatkám, sledovat dopravní situaci, určit, kdy a zda má vozidlo zastavit, a v případě potřeby vhodným způsobem zasáhnout.

 **UPOZORNĚNÍ:** Nikdy se nespolehejte, že funkce zastavení před červeným světlem na semaforu a dopravními značkami STOP určí, zda má vozidlo pokračovat nebo zastavit. Soustřeďte se na řízení a věnujte pozornost dopravní situaci, křižovatkám, přechodům pro chodce a ostatním účastníkům silničního provozu. Je odpovědností řidiče vždy určit, zda může pokračovat v jízdě nebo zda musí zastavit. Buďte připraveni okamžitě zasáhnout. V opačném případě může dojít k vážnému nebo smrtelnému zranění.

 **UPOZORNĚNÍ:** Funkce zastavení před červeným světlem na semaforu a dopravními značkami STOP může v některých případech nesprávně detekovat semafor nebo dopravní značku STOP a způsobit neočekávané zpomalení vozu Model Y. Buďte vždy připraveni okamžitě zasáhnout.

 **UPOZORNĚNÍ:** Chcete-li křižovatkou projet bez ohledu na stav semaforu, musíte stisknout řadicí páčku dolů nebo krátce sešlápnout pedál akceleračního. Pokud akci nepotvrdíte, Model Y zastaví na červené čáře zastavení zobrazené na dotykové obrazovce, i když zastavení nebude nezbytné. Zastavení na zelenou může být pro ostatní řidiče matoucí a může způsobit nehodu s následkem vážného nebo smrtelného zranění. Proto vždy věnujte pozornost nadcházejícím křižovatkám a buďte připraveni brzděním nebo zrychlením reagovat na okolní podmínky.

 **UPOZORNĚNÍ:** Skutečnost, že vy sami jste schopni rozpoznat semafor, dopravní značku STOP nebo značení na vozovce (zejména na složitých křižovatkách nebo tam, kde jsou semaforech nebo značky částečně zakryté apod.) neznamena, že je také rozpozná Model Y a zareaguje odpovídajícím způsobem.

 **UPOZORNĚNÍ:** Ani nejnovější mapová data neobsahují všechny semaforech a dopravní značky STOP. Funkce zastavení před červeným světlem na semaforu a dopravními značkami STOP je tedy značně závislá na schopnosti kamer rozpoznat světla na semaforech, dopravní značky STOP a značení na vozovce. V důsledku toho může Model Y ignorovat křižovátku, která je pro kamery zakrytá (například stromem, velkým vozidlem nebo objektem, či se nachází za strmým stoupáním nebo za ostrou zatáčkou).







 **UPOZORNĚNÍ:** Funkce zastavení před červeným světlem na semaforu a dopravními značkami STOP nemůže nahradit úsudek řidiče ani pozornost, kterou musí věnovat řízení.



Zastavení před červeným světlem na semaforu a dopravními značkami STOP

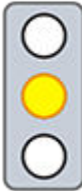

Semafor

Model Y je navržen tak, aby při jízdě se zapnutým automatickým řízením nebo adaptivním tempomatem reagoval při příjezdu ke křižovatkám řízeným semaforu následujícím způsobem:

Typ semaforu	Zamýšlená reakce vozidla
 	<p>Pokud na semaforu svítí zelené světlo nebo je semafor vypnutý (nesvítí), Model Y zpomalí.</p> <p>Chcete-li pokračovat v jízdě přes křižovátku, musíte akci potvrdit stisknutím řadicí páčky dolů nebo krátkým sešlápnutím pedálu akcelérátoru. Pokud akci nepotvrdíte, Model Y zastaví na červené čáře zastavení zobrazené na dotykové obrazovce.</p> <p>POZNÁMKA: Model Y obnoví nastavenou rychlost jízdy při průjezdu křižovatkou s ohledem na rychlost vozidla jedoucího před vámi.</p>
 	<p>Model Y zpomalí a zastaví na červené čáře zastavení zobrazené na dotykové obrazovce. Pokud chcete pokračovat v jízdě přes křižovátku (například poté, co se opět rozsvítí zelená, nebo když Model Y zcela zastaví), musíte stisknout řadicí páčku dolů nebo krátce sešlápnout pedál akcelérátoru.</p>
 → 	<p>Model Y zpomalí a zastaví na červené čáře zastavení zobrazené na dotykové obrazovce. Pokud chcete pokračovat v jízdě přes křižovátku (například poté, co se opět rozsvítí zelená), musíte stisknout řadicí páčku dolů nebo krátce sešlápnout pedál akcelérátoru.</p> <p>POZNÁMKA: Pokud se barva na semaforu změní <i>poté</i>, co jste potvrdili svůj záměr pokračovat (například se zelená změní na žlutou), Model Y může zastavit, namísto aby pokračoval, zejména pokud Model Y určí, že může bezpečně zastavit před vjetím do křižovátky.</p> <p>POZNÁMKA: Model Y není naprogramován pro pokračování v jízdě přes křižovátku, pokud svítí červená nebo pokud se rozsvítí žlutá v situacích, kdy je k dispozici odpovídající vzdálenost k bezpečnému zastavení před vjetím do křižovátky.</p> <p>POZNÁMKA: Řízení můžete převzít v kterémkoli okamžiku sešlápnutím brzdového pedálu, kterým zrušíte automatické řízení nebo adaptivní tempomat.</p>

Zastavení před červeným světlem na semaforu a dopravními značkami STOP

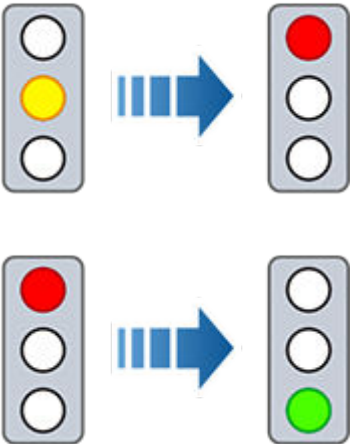



Typ semaforu	Zamýšlená reakce vozidla
	
	<p>Model Y zpomalí. Chcete-li pokračovat v jízdě, musíte stisknout řadicí páčku dolů nebo krátce sešlápnout pedál akcelérátoru. Pokud tak neučiníte, Model Y zastaví na červené čáře zastavení zobrazené na dotykové obrazovce.</p> <p>POZNÁMKA: Chcete-li vozu Model Y zabránit v zastavení a minimalizovat zpomalení při příjezdu ke křižovatce, musíte potvrdit záměr pokračovat v jízdě stisknutím řadicí páčky dolů nebo krátkým sešlápnutím pedálu akcelérátoru kdykoli poté, co se na dotykové obrazovce zobrazí červená čára zastavení. Model Y obnoví vámi nastavenou rychlost ihned po vašem potvrzení záměru pokračovat (při zohlednění rychlosti vozidla před vámi).</p> <p>⚠ UPOZORNĚNÍ: Soustředte se na jízdu a buďte připraveni sešlápnutím brzdového pedálu zpomalit nebo zastavit.</p>
	<p>Model Y zpomalí a zastaví na červené čáře zastavení zobrazené na dotykové obrazovce. Pokud chcete pokračovat v jízdě přes křižovatku (například pokud podle situace usoudíte, že je bezpečné a předpisem povolené pokračovat), musíte stisknout řadicí páčku dolů nebo krátce sešlápnout pedál akcelérátoru.</p>



Zastavení před červeným světlem na semaforu a dopravními značkami STOP

Značky STOP a značení na vozovce

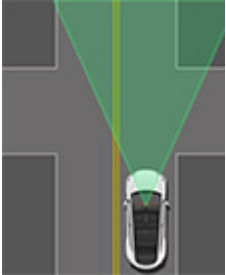
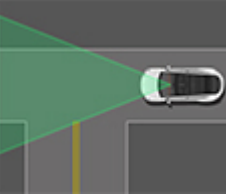
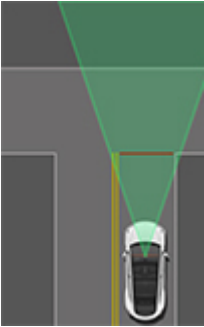
Model Y je navržen tak, aby při používání funkce zastavení před červeným světlem na semaforu a dopravními značkami STOP a jízdě se zapnutým automatickým řízením nebo adaptivním tempomatem reagoval při příjezdu ke křižovatkám řízeným značkami STOP, čarami zastavení nebo značením na vozovce následujícím způsobem:

Typ křižovatky	Zamýšlená reakce vozidla
 <p data-bbox="261 751 367 779">Neřízená</p>  <p data-bbox="126 1031 500 1058">Hlavní silnice křižovatky tvaru T</p>	<p data-bbox="537 443 1349 499">Model Y předpokládá, že má přednost v jízdě, a pokračuje rovně bez zpomalení nebo zastavení.</p>
 <p data-bbox="118 1461 509 1488">Vedlejší silnice křižovatky tvaru T</p>	<p data-bbox="537 1106 1450 1220">Pokud Model Y zjistí křižovatku tvaru T na základě mapových dat, pak Model Y zpomalí a zastaví na červené čáře zastavení zobrazené na dotykové obrazovce. Pokud chcete pokračovat v jízdě, musíte převzít řízení a sami zrychlit.</p> <p data-bbox="537 1234 1450 1348">⚠ UPOZORNĚNÍ: Model Y nemusí zastavit na křižovatce tvaru T mapy na které není dopravní značka STOP ani čára zastavení nebo na křižovatce tvaru T, kterou neobsahují mapová data. Věnujte pozornost řízení a buďte připraveni zastavit (pokud je to nutné nebo vhodné).</p>
 <p data-bbox="233 1892 393 1919">Značka STOP</p>	<p data-bbox="537 1535 1450 1623">Model Y zpomalí a zastaví na červené čáře zastavení zobrazené na dotykové obrazovce. Chcete-li pokračovat v jízdě přes křižovatku, musíte stisknout řadicí páčku dolů nebo krátce sešlápnout pedál akcelérátoru.</p> <p data-bbox="537 1633 1463 1776">POZNÁMKA: Pokud potvrdíte záměr pokračovat v jízdě přes křižovatku řízenou dopravní značkou STOP stisknutím řadicí páčky dolů nebo krátkým sešlápnutím pedálu akcelérátoru předtím, než Model Y zastaví, váš požadavek bude ignorován. Model Y není naprogramován k pokračování v jízdě bez zastavení při zjištění dopravní značky STOP.</p> <p data-bbox="537 1787 1455 1875">POZNÁMKA: I v případě, kdy je aktivní automatické řízení a zapnuli jste ukazatel směru, musíte při odbočování na křižovatce sami otočit volant (čímž zrušíte automatické řízení).</p>

Zastavení před červeným světlem na semaforu a dopravními značkami STOP

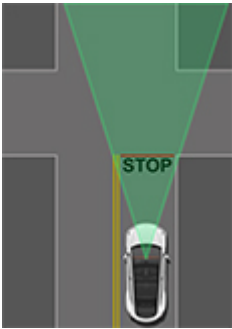

Typ křižovatky	Zamýšlená reakce vozidla
 <p>Značka STOP a značení na vozovce</p>	
 <p>Značení na vozovce</p>	

⚠ UPOZORNĚNÍ: Před přechody pro chodce může Model Y zpomalit nebo zastavit v závislosti na tom, zda je přechod pro chodce řízený semaforem a zda kamery vozu na přechodu detekují chodce, cyklisty apod. Přechodům pro chodce věnujte zvláštní pozornost a buďte připraveni kdykoli převzít řízení. V opačném případě může dojít k vážnému nebo smrtelnému zranění.

Omezení

Funkce zastavení před červeným světlem na semaforu a dopravními značkami STOP *může, ale nemusí*, v závislosti na mnoha různých okolnostech a podmínkách prostředí zastavit před:

- železničním přejezdem,
- zónami se zákazem vjezdu,
- zařízeními pro výběr mýtného,
- kruhovými objezdy,
- přechody pro chodce,
- značkami „Dej přednost v jízdě“, mobilními semaforem a značkami STOP (např. na staveništích),
- různými speciálními semaforem, semaforem pro cyklisty a chodce, semaforem pro vjezd do jízdního pruhu apod.

Funkce zastavení před červeným světlem na semaforu a dopravními značkami STOP nemusí fungovat očekávaným způsobem, nemusí fungovat vůbec nebo se může deaktivovat zejména v následujících situacích:

- Průjezd více křižovatkami řízenými semaforem, které jsou velmi blízko sebe.
- Je snížena viditelnost (silný déšť, sněžení, mlha apod.) nebo okolní podmínky omezují funkci snímačů nebo kamer.
- Intenzivní světlo (např. přímé sluneční světlo), které nepříznivě ovlivňuje zorné pole kamer.
- Kamera je zakrytá, poškozená, nebo není správně zkalibrována.



Zastavení před červeným světlem na semaforu a dopravními značkami STOP

- Jízda do svahu nebo na silnici s ostrými zatáčkami, kde kamery nemohou vidět blížící se semaforey nebo značky STOP.
- Semafor, značka STOP nebo značení na vozovce je zakryté (např. stromem, velkým vozidlem apod.).
- Model Y jede velmi blízko za vpředu jedoucím vozidlem, které omezuje zorné pole kamer.

⚠ UPOZORNĚNÍ: Výše uvedené příklady nepředstavují úplný seznam situací, ve kterých Model Y nemusí reagovat podle očekávání. Na správný provoz funkce zastavení před červeným světlem na semaforu a dopravními značkami STOP může mít vliv mnoho nepředvídatelných faktorů. Používání této funkce nesnižuje ani neodstraňuje nutnost věnovat pozornost řízení a používat vozidlo zodpovědným způsobem. Vždy buďte připraveni okamžitě zasáhnout.



POZNÁMKA: V závislosti na oblasti prodeje, konfiguraci vozidla, zakoupeném vybavení a verzi softwaru nemusí být vaše vozidlo vybaveno funkcí automatického parkování.

Funkce automatického parkování využívá data ke zjednodušení parkování na veřejných komunikacích zajištěním s vozem Model Y do podélných nebo kolmých parkovacích míst.

⚠ POZOR: Ujistěte se, že jsou všechny kamery a snímače (pokud jsou součástí výbavy) čisté. Znečištěné kamery a snímače a nepříznivé podmínky prostředí, jako jsou déšť a vybledlé značení pruhů, mohou ovlivnit výkon systému Autopilot.

⚠ UPOZORNĚNÍ: Činnost funkce automatického parkování je závislá na schopnosti kamer a snímačů (pokud jsou součástí výbavy) určit vzdálenost vozidla od obrubníků, objektů a ostatních vozidel.

⚠ UPOZORNĚNÍ: Automatické parkování nepoužívejte, pokud je cokoli upevněno k tažnému zařízení, například kulový čep, nosič jízdních kol nebo přívěs. V případě nainstalovaného tažného zařízení nemusí funkce automatického parkování při parkování mezi nebo před ostatními vozidly správně zastavit.

Parametry

Automatické parkování detekuje potenciální parkovací místa na základě následujících parametrů:

Kolmé parkování

- Musíte jet rychlostí pod 13 km/h. Pokud jedete příliš rychle, automatické parkování nemusí být schopné přesně detekovat požadované parkovací místo.
- Parkovací místo musí být široké nejméně 2,2 metru.
- Aby mohlo vozidlo zaparkovat na parkovacím místě, musí zde být nejméně tři viditelné čáry, například parkovací čáry, vodorovné značení nebo výrazné obrubníky. Automatické parkování nemusí fungovat například v garážích bez tří viditelných parkovacích čar.
- Automatické parkování nemusí fungovat na vozovkách se strukturovaným povrchem, jako jsou dlažební kostky nebo cihly.

Podélné parkování

- Musíte jet rychlostí pod 21 km/h. Pokud jedete příliš rychle, automatické parkování nemusí být schopné přesně detekovat požadované parkovací místo.
- Před parkovacím místem, na které chcete vjet, musí být zaparkované jiné vozidlo.

- Na parkovacím místě musí být výrazný obrubník nebo viditelná hrana. Automatické parkování nemusí správně identifikovat parkovací místo, kde není výrazný obrubník a kde okraj tvoří například travní porost nebo zemina.

POZNÁMKA: Funkce automatického parkování nedetekuje parkovací místa se šikmým stáním.

Používání funkce automatického parkování

Za jízdy můžete pomocí následujících kroků povolit funkci automatického parkování zajet s vozem Model Y na parkovací místo:

1. Jedte pomalu a sledujte dotykovou obrazovku, abyste zjistili potenciální parkovací místa detekovaná systémem Autopilot. Jakmile je Model Y v takové poloze, že může zacouvat na jedno ze zjištěných míst, dotyková obrazovka zobrazí ikonu parkování.

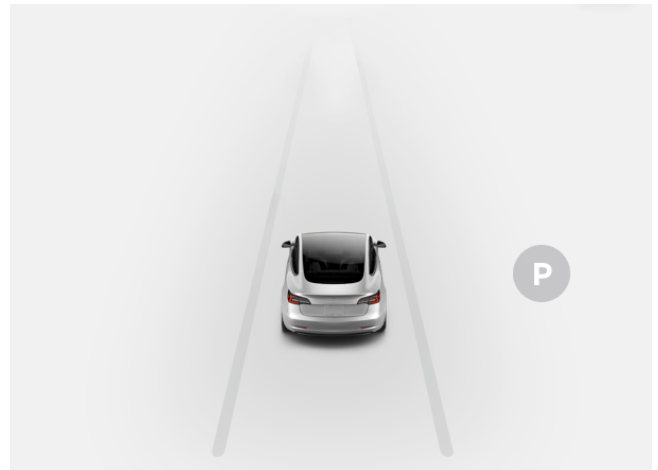

POZNÁMKA: Ikona parkování se zobrazí pouze tehdy, když poloha vozidla anebo okolní podmínky umožní funkci automatického parkování určit vhodnou dráhu jízdy. Pokud funkce automatického parkování nemůže určit správnou dráhu (například na úzké ulici, kde by při manévrování do parkovacího místa přední část vozu zasahovala do vedlejšího jízdního pruhu), můžete změnit polohu vozidla nebo zaparkovat ručně.

2. Vyberte si parkovací místo, zkontrolujte, zda je zaparkování na zjištěném parkovacím místě vhodné a bezpečné, a poté popojedte dopředu a zastavte přibližně na délku vozidla před parkovacím místem (tak, jak byste běžně zastavili před zacouváním na podélné nebo kolmé parkovací místo).
3. Pusťte volant, zařadte ve voze Model Y zpátečku a na dotykové obrazovce klepněte na možnost **Spustit automatické parkování**.
4. Po zaparkování zobrazí funkce automatického parkování zprávu.



Automatické parkování

Pokud v průběhu automatického parkování vozu Model Y sešlápnete brzdový pedál, parkování se dočasně přerušuje, dokud na dotykové obrazovce neklepnete na **Obnovit**.

⚠ UPOZORNĚNÍ: Nikdy se nespolehejte, že funkce automatického parkování najde parkovací místo, které je legální, vhodné a bezpečné. Funkce automatického parkování nemusí vždy detekovat předměty na parkovacím místě. Vždy zkontrolujte pohledem, zda je parkovací místo vhodné a bezpečné.

⚠ UPOZORNĚNÍ: Když automatické parkování aktivně řídí vůz Model Y:

- Nezasahujte do pohybů volant. Ručním zásahem do řízení se funkce automatického parkování deaktivuje.
- Neustále kontrolujte své okolí. Budte připraveni zabrzdít a vyhnout se vozidlům, chodcům a předmětům.
- Sledujte dotykovou obrazovku, abyste měli přehled o informacích, které funkce automatického parkování poskytuje.

Přerušování parkování

Chcete-li automatické parkování přerušit, sešlápněte jednou brzdový pedál. Model Y zastaví a zůstane stát, dokud na dotykové obrazovce neklepnete na **Obnovit**.

Zrušení parkování

Funkce automatického parkování zruší proces parkování, když otočíte volant, přeřadíte, nebo na dotykové obrazovce klepnete na **Zrušit**. Funkce automatického parkování také zruší parkování, když:

- Sekvence parkování překročí sedm pohybů.
- Model Y zjistí, že řidič vystupuje z vozidla.
- Jsou otevřené dveře.
- Sešlápnete pedál akceleratoru.
- Sešlápnete brzdový pedál v době, kdy je automatické parkování dočasně přerušeno.
- Nastane událost automatického nouzového brzdění (viz [Protikolizní systém](#)).



POZNÁMKA: V závislosti na oblasti prodeje, konfiguraci vozidla, zakoupeném vybavení a verzi softwaru nemusí být vaše vozidlo vybaveno funkcí Summon nebo tato funkce nemusí fungovat přesně tak, jak je popsáno.

Funkce Summon vám umožňuje automaticky zaparkovat a přistavit Model Y, pokud stojíte mimo vozidlo. Funkce Summon se používá k zaparkování vozu Model Y na parkovací místo a k vyjetí z parkovacího místa, přičemž funguje na vzdálenost až 12 metrů a s vozem dokáže jet dopředu i couvat.

Pokud chcete Model Y přemístit na delší vzdálenost a cestou musí objíždět objekty, můžete k tomu použít funkci Smart Summon (pokud je součástí výbavy) a svůj mobilní telefon. Funkce Smart Summon umožňuje, aby vás vozidlo vyhledalo (nebo můžete vozidlo přistavit na zvolené místo). Viz [Smart Summon](#).

Funkce Summon vyžaduje, aby Model Y detekoval platný klíč ve svém okolí.

⚠ UPOZORNĚNÍ: Funkce Summon je určena pro používání výhradně na parkovištích a příjezdových cestách na soukromých pozemcích, kde je okolní prostředí dobře známé a předvídatelné.

⚠ UPOZORNĚNÍ: Funkce Summon je betaverze. Musíte stále sledovat vozidlo a jeho okolí a být připraveni kdykoli zasáhnout. Je odpovědností řidiče používat funkci Summon bezpečně, zodpovědně a v souladu s jejím určením. Více informací o omezeních funkce Summon a o podmínkách, které mohou negativně ovlivnit její fungování, je uvedeno v části [Výstrahy a omezení](#).

Před použitím funkce Summon

Před použitím funkce Summon ji aktivujte pomocí dotykové obrazovky a nastavte, jak má fungovat. Klepněte na **Ovládací prvky > Autopilot > Přizpůsobit funkci Summon** a upravte následující nastavení podle svých preferencí:

- **Volný prostor u nárazníku:** Nastavte vzdálenost, ve které má funkce Summon zastavit vozidlo od zjištěného předmětu (například že má vůz zastavit pouze několik palců od zdi garáže). Upozorňujeme, že tato vzdálenost se týká pouze předmětů zjištěných přímo před vozem Model Y při pohybu vpřed nebo za vozem Model Y při couvání.
- **Vzdálenost pro funkci Summon:** Nastavte maximální vzdálenost, kterou může Model Y ujet při vjíždění na parkovací místo nebo při vyjíždění z parkovacího místa.
- **Boční volný prostor:** Vyberte jednu z možností pro určení vzdálenosti, kterou je třeba udržovat od boku vozidla. Nastavení **Pevné** umožňuje vozu Model Y vjíždět na velmi úzká parkovací stání i z nich vyjíždět.

⚠ UPOZORNĚNÍ: Parkování na úzkých stáních omezuje schopnost kamer a snímačů (pokud jsou součástí výbavy) přesně detekovat polohu překážek a zvyšuje riziko poškození vozu Model Y nebo okolních objektů.

- **Použít systém Auto Homelink** (pokud je součástí výbavy): Pokud chcete aktivovat otvírání / zavírání pomocí naprogramovaného zařízení HomeLink (například brány nebo garážových vrat) během parkovacího manévru funkce Summon, vyberte možnost **ZAPNOU**. Pokud je funkce aktivní, zařízení se automaticky otvírá a zavírá při vjíždění a vyjíždění vozu Model Y během relace funkce Summon. Během relace Smart Summon (pokud je součástí výbavy) se zařízení automaticky otevře, když funkce Smart Summon na začátku relace detekuje, že je Model Y zaparkován v garáži.

⚠ UPOZORNĚNÍ: Než začne zařízení HomeLink zavírat garážová vrata, vždy se ujistěte, že je Model Y zcela uvnitř garáže nebo mimo garáž. Funkce Summon a Smart Summon (pokud je součástí výbavy) nedokáže detekovat okamžik, kdy se spustí vrata.

POZNÁMKA: Pokud je nastavení aktivní, zařízení HomeLink automaticky otvírá a zavírá vrata při použití funkce Summon a při použití funkce Smart Summon (pokud je součástí výbavy) je automaticky otvírá podle potřeby. Pro automatizaci funkce zařízení HomeLink za jiných situací (například při normální jízdě) musíte upravit hlavní nastavení zařízení HomeLink klepnutím na ikonu HomeLink v horní části obrazovky **Ovládací prvky** (viz [Chytrá garáž](#)).

Výše uvedená nastavení, s výjimkou nastavení zařízení HomeLink, platí pouze pro funkci Summon, nikoli pro funkci Smart Summon (pokud je součástí výbavy) (viz [Před použitím funkce Smart Summon](#)). Volný prostor u nárazníku, vzdálenost a boční volný prostor nelze u funkce Smart Summon přizpůsobit. Při používání funkce Smart Summon musíte k pokračování v jízdě s vozidlem Model Y vždy držet stisknuté tlačítko v mobilní aplikaci. Funkce Smart Summon navíc funguje pouze s mobilní aplikací, nikoli s klíčem. Všechna nastavení zůstanou zachována, dokud je ručně nezměníte.

Používání funkce Summon k parkování a přistavení vozidla

Pokud chcete Model Y zaparkovat pomocí funkce Summon, postupujte následovně:

- Umístěte Model Y maximálně 12 metrů od parkovacího místa tak, aby Model Y mohl při zařazení polohy pro jízdu nebo zpátečky a vjíždění na parkovací místo nebo vyjíždění z parkovacího místa jet v přímém směru.



Funkce Summon

- Postavte se mimo vozidlo a zahajte parkovací manévr klepnutím na **Summon** v mobilní aplikaci a následným podržením tlačítka **Vpřed** nebo **Vzad**.

Funkce Summon zařadí polohu jízdy vpřed nebo vzad (podle vámi zadaného směru) a s vozem Model Y zajede na parkovací místo nebo z něj vyjede. Po dokončení parkovacího manévru nebo při zjištění překážky zařadí funkce Summon ve voze Model Y polohu parkování. Funkce Summon zařadí ve voze Model Y polohu parkování, pokud:

- Model Y Detekuje překážku v jízdní dráze (v rozsahu nastavení **Volný prostor u nárazníku**).
- Funkce Summon přejela s vozem Model Y do maximální vzdálenosti 12 metrů.
- Uvolníte tlačítka **Vpřed** nebo **Vzad**.
- Stisknete libovolné tlačítka za účelem ručního zastavení funkce Summon.

Pokud jste k zaparkování vozu Model Y použili funkci Summon, můžete následně pomocí této funkce vrátit Model Y zpět na původní místo (za předpokladu, že ve voze Model Y zůstala zařazena poloha parkování) nebo s ním přejet na maximální **Vzdálenost pro funkci Summon**, kterou jste nastavili (podle toho, co nastane dříve). V mobilní aplikaci jednoduše nastavte opačný směr a funkce Summon pojedje s vozem Model Y po původní trase za předpokladu, že na ní nejsou žádné překážky. Pokud je zjištěna překážka, Model Y se pokusí překážku vyhnout, přičemž pojedje velmi blízko původní trase (funkce Summon překážku neobjíždí).

POZNÁMKA: Pokud chcete, aby funkce Summon jela s vozem Model Y několikrát ve stejném směru (až do maximální vzdálenosti 12 metrů, zrušte funkci Summon, znovu spusťte proces parkování a zvolte stejný směr.

POZNÁMKA: Ačkoli funkce Summon může při objíždění překážky jet s vozem Model Y na krátkou vzdálenost příčně, nepokusí se překážku objet za účelem navrácení vozu Model Y na původní jízdní dráhu. Pouze funkce Smart Summon (pokud je součástí výbavy) může s vozem Model Y objíždět objekty.

POZNÁMKA: Funkce Summon vyžaduje, aby Model Y detekoval v blízkosti ověřený telefon.

⚠ UPOZORNĚNÍ: Model Y nemůže detekovat překážky, které jsou níž než nárazník, velmi úzké, nebo které visí ze stropu (např. jízdní kola). Na schopnost funkce Summon zaparkovat vozidlo na parkovací místo nebo s ním z parkovacího místa vyjet může mít vliv mnoho nepředvídatelných faktorů, a proto funkce Summon nemusí řídit Model Y správně. Z tohoto důvodu je nutné neustále sledovat pohyb vozidla a jeho okolí a být připraveni Model Y kdykoli zastavit.

Ovládání funkce Summon pomocí klíče

POZNÁMKA: Funkce Summon nemusí fungovat, pokud je baterie v doplňkovém klíči již téměř vybitá.

Chcete-li Model Y zaparkovat pomocí doplňkového klíče, aniž byste seděli uvnitř vozu:

1. Ujistěte se, že je na dotykové obrazovce deaktivována možnost **Vyžadovat funkci Nepřetržitě držení** (klepněte na **Ovládací prvky > Autopilot > Přizpůsobit funkci Summon > Vyžadovat funkci Nepřetržitě držení**).
2. Zařadte ve voze Model Y polohu parkování, postavte se do vzdálenosti maximálně tři metry od vozu a na doplňkovém klíči stiskněte a přidrže prostřední horní tlačítka (zamknout/odemknout vše), dokud nezačnou trvale blikat výstražná světla.
POZNÁMKA: Výstražná světla bliknou jednou, když se Model Y zamkne, poté se do pěti sekund Model Y zapne a výstražná světla začnou blikat trvale. Nepokračujte k dalšímu kroku, dokud výstražná světla nezačnou blikat. Pokud po uplynutí pěti sekund výstražná světla neblíkají, uvolněte tlačítka na doplňkovém klíči, přejděte blíže k vozu Model Y a zkuste to znovu. Pokud funkce Summon do deseti sekund nedostane žádný další impuls, automaticky se zruší.
3. Stisknutím tlačítka předního zavazadlového prostoru na doplňkovém klíči přejedete s vozem Model Y dopředu na parkovací místo, nebo stisknutím tlačítka zadního zavazadlového prostoru s vozem Model Y na parkovací místo zacouváte.

Zastavení nebo zrušení funkce Summon

Když je aktivní funkce Summon, můžete Model Y kdykoli zastavit pomocí mobilní aplikace nebo stisknutím libovolného tlačítka na klíči. Funkce Summon se také zruší, když:

- Stisknete kliku dveří nebo otevřete dveře.
- Použijete některou funkci vozu volant, brzdový pedál, pedál akceleratoru nebo přeradíte do jiné polohy.
- Model Y detekuje překážku.
- Funkce Summon přejede s vozem Model Y do maximální vzdálenosti přibližně 12 metrů.
- Telefon přejde do režimu spánku nebo ztratí spojení s vozem Model Y.

POZNÁMKA: V závislosti na oblasti prodeje, konfiguraci vozidla, zakoupeném vybavení a verzi softwaru nemusí být vaše vozidlo vybaveno funkcí Smart Summon nebo tato funkce nemusí fungovat přesně tak, jak je popsáno.

Funkce **Smart Summon** umožňuje přistavit Model Y do místa, kde se nacházíte (jako cíl se nastaví GPS souřadnice vašeho telefonu), nebo na vámi zvolené místo, přičemž podle potřeby objede objekty na trase nebo před nimi zastaví. Funkce Smart Summon spolupracuje s mobilní aplikací Tesla a funguje v případě, že se telefon nachází ve vzdálenosti maximálně 6 metrů od vozu Model Y.

Funkce Smart Summon dokáže vyjet s vozem Model Y z parkovacího místa a objíždět rohy. To je užitečné při vyjíždění s vozem Model Y z úzkého parkovacího místa, při projíždění kaluží nebo při přistavení vozu se zavazadly. Na Model Y musíte vždy dobře vidět, abyste mohli vůz a jeho okolí neustále sledovat.

 **POZOR:** Funkce Smart Summon je určena pro používání výhradně na parkovištích a příjezdových cestách na soukromých pozemcích, kde je okolní prostředí dobře známé a předvídatelné. Smart Summon nepoužívejte na veřejných komunikacích.

 **UPOZORNĚNÍ:** Smart Summon lze používat pouze na zpevněných plochách.

 **UPOZORNĚNÍ:** Funkce Smart Summon je betaverze. Musíte stále sledovat vozidlo a jeho okolí a být připraveni kdykoli zasáhnout. Je odpovědností řidiče používat funkci Smart Summon bezpečně, zodpovědně a v souladu s jejím určením. Je vaší odpovědností seznámit se s omezeními funkce Smart Summon (viz [Omezení a výstrahy](#)).

Před použitím funkce Smart Summon

- Stáhněte si do svého telefonu nejnovější verzi mobilní aplikace Tesla a zkontrolujte, zda máte v telefonu zapnutá mobilní data a GPS.
- Telefon musí být připojený k vozu Model Y a musí se nacházet ve vzdálenosti maximálně (6 metrů).
- Kamery vozu musí být plně kalibrované (viz [Kalibrace kamer](#)).
- Musíte mít přímý výhled na Model Y.
- Model Y musí být v poloze parkování, nesmí se nabíjet a všechny dveře a zavazadlové prostory musí být zavřené.

 **POZOR:** Ujistěte se, že jsou všechny kamery a snímače (pokud jsou součástí výbavy) čisté. Znečištěné kamery a snímače a nepříznivé podmínky prostředí, jako jsou dešť a vybledlé značení pruhů, mohou ovlivnit výkon systému Autopilot.

Používání funkce Smart Summon

1. Otevřete mobilní aplikaci Tesla a stiskněte **Summon**.
2. Stiskněte ikonu **Smart Summon** uprostřed obrázku vozu Model Y. Spuštění funkce Smart Summon může trvat několik sekund.

POZNÁMKA: Použitím pohotovostního režimu můžete předejít prodlevě při spuštění funkce Smart Summon (viz [Pohotovostní režim](#)).

V mobilní aplikaci se zobrazuje mapa s modrým kruhem označujícím maximální vzdálenost (6 metrů), kterou musíte udržovat mezi telefonem a vozem Model Y. Modrá tečka na mapě představuje vaši polohu a červená šipka polohu vozu.

3. Postavte se do kteréhokoli místa v modrém kruhu s přímým výhledem na Model Y.
4. Nyní můžete používat některý z těchto režimů funkce Smart Summon:
 - Režim **Přijed' ke mně**: Stiskněte a podržte tlačítko **Přijed' ke mně**. Model Y přijede do vaší polohy GPS. Model Y vás bude během chůze následovat. Jakmile k vám Model Y přijede, zastaví a zařadí polohu parkování.
 - Režim **Jed' k cíli**: Klepněte na ikonu křížku a přetažením mapy umístěte špendlík na zvolený cíl. Stiskněte a podržte tlačítko **Jed' k cíli**. Model Y přejeđe do cíle. Po dosažení vybraného místa Model Y zastaví a zařadí polohu parkování. V mobilní aplikaci se zobrazí zpráva o ukončení funkce Summon.

POZNÁMKA: Pokud chcete následně místo změnit, zvedněte prst, upravte polohu mapy a znovu stiskněte a přidržte **Jed' k cíli**.

Model Y můžete kdykoli zastavit uvolněním tlačítka **Přijed' ke mně** nebo **Jed' k cíli**.



Ikona křížku na mapě se přepíná mezi režimy **Jed' k cíli** a **Přijed' ke mně**. Pokud je zvolen režim **Přijed' ke mně**, ikona je modrá.

POZNÁMKA: Mapa rovněž obsahuje ikonu umožňující zobrazit/skrýt satelitní snímky.

Ihned po aktivaci funkce Smart Summon v jednom z režimů Model Y krátce blikne výstražnými světly, sklopí zpětná zrcátka a zařadí polohu pro jízdu vpřed nebo zpátečku. Model Y Poté pomalu přejeđe do vzdálenosti 1 metru od vás (**Přijed' ke mně**) nebo od zvoleného cíle (**Jed' k cíli**), přičemž podle potřeby objede překážky. Během pohybu vozu Model Y se na mapě pohybuje také červená šipka, která udává polohu vozidla. A podle toho, jak se pohybujete vy, příslušný modrý bod rovněž udává vaši polohou.

Model Y se také v každém režimu přestane pohybovat a zařadí polohu parkování, pokud:



- Uvolníte tlačítko v mobilní aplikaci.
- Je překročena maximální vzdálenost mezi telefonem a vozem Model Y (pokud vůz jede do cíle směrem od vás, můžete jít za ním a vzdálenost udržovat).
- Je jízdní dráha zablokována.
- Model Y ujel maximální vzdálenost 20 metrů od spuštění funkce Smart Summon.

POZNÁMKA: Pokud funkce Smart Summon ujede s vozem Model Y 3 metry vpřed a poté 2 metry vzad, považuje se to za jízdu na vzdálenost 5 metrů.

POZNÁMKA: Na mobilní aplikaci se není nutné dívat. Stačí, abyste drželi tlačítko, stále sledovali Model Y a jeho jízdní dráhu a byli připraveni v případě potřeby uvolnit tlačítko a vozidlo zastavit.

Pokud je u funkce Summon aktivovaná funkce Auto HomeLink (klepněte na **Ovládací prvky** > **Autopilot** > **Přizpůsobit funkci Summon** > **Použít systém Auto Homelink**) a Model Y se nachází v garáži, po zahájení manévru funkce Smart Summon otevře tato funkce (pokud je součástí výbavy) automaticky zařízení HomeLink. Mobilní aplikace vás informuje, že byla otevřena garážová vrata.

⚠ UPOZORNĚNÍ: Po uvolnění tlačítka za účelem zastavení vozu Model Y, nastane před zastavením vozidla krátká prodleva. Proto je velice důležité vždy pozorně sledovat jízdní dráhu vozu a předvídat překážky, které vůz nemusí být schopen detekovat.

⚠ UPOZORNĚNÍ: Při používání funkce Smart Summon v prostředí s nepředvídatelným pohybem překážek dbejte mimořádné opatrnosti. Například na místech, kde se pohybují osoby, děti nebo zvířata.

⚠ UPOZORNĚNÍ: Funkce Smart Summon nemusí vozidlo zastavit před všemi překážkami (především před velmi nízkými objekty, jako jsou obrubníky, nebo velmi vysokými objekty, jako jsou římsy) a nemusí reagovat na všechny protijedoucí vozidla a vozidla přijíždějící z boku. Věnujte pozornost pohybu vozidla a buďte připraveni Model Y kdykoli zastavit uvolněním tlačítka v mobilní aplikaci.

Pohotovostní režim

Pokud chcete, aby byl Model Y připraven na použití funkce Summon a zkrátila se doba potřebná k zahřátí, zapněte pohotovostní režim. Klepněte na **Ovládací prvky** > **Autopilot** > **Pohotovostní režim**. Pokud je zapnutý pohotovostní režim, můžete šetřit energii v akumulátoru tím, že pomocí následujících nastavení deaktivujete pohotovostní režim na určitých místech:

- **Mimo domov** – deaktivuje pohotovostní režim na místě, které jste v seznamu oblíbených položek označili jako bydliště.

- **Mimo práci** – deaktivuje pohotovostní režim na místě, které jste v seznamu oblíbených položek označili jako zaměstnání.
- **Mimo oblíbená místa** – deaktivuje pohotovostní režim na všech místech uvedených v seznamu oblíbených položek.

POZNÁMKA: Funkce Smart Summon automaticky deaktivuje pohotovostní režim od půlnoci do 6:00, čímž šetří energii v akumulátoru. V tomto časovém rozmezí dojde k prodlevě při spuštění funkce Smart Summon.

POZNÁMKA: Když je aktivní pohotovostní režim, vozidlo může spotřebovávat více energie z akumulátoru.

POZNÁMKA: Podrobnosti o označení místa bydliště či zaměstnání nebo oblíbené položky jsou uvedeny v části **Bydliště, zaměstnání a oblíbené cíle**.

Zastavení nebo zrušení funkce Smart Summon

Funkce Smart Summon Model Y zastaví vždy, když uvolníte tlačítko v mobilní aplikaci. Pokud chcete obnovit relaci funkce Smart Summon, znovu stiskněte tlačítko **Přijed ke mně** nebo **Jed k cíli**.

⚠ UPOZORNĚNÍ: Vždy buďte připraveni Model Y zastavit. V závislosti na kvalitě spojení mezi telefonem a vozem Model Y může nastat krátká prodleva mezi uvolněním tlačítka a zastavením vozidla.

Funkce Smart Summon se zruší a vyžaduje opětovně spuštění, pokud:

- Stisknete kliku dveří nebo otevřete dveře.
- Použijete některou funkci vozu volant, brzdový pedál, pedál akceleratoru nebo přeřadíte do jiné polohy.
- Model Y blokuje překážka.
- Funkce Smart Summon přejela s vozem Model Y na maximální vzdálenost. Chcete-li vůz přemístit na delší vzdálenost, musíte ve voze Model Y zařadit polohu pro jízdu vpřed nebo zpátečku a poté znovu zahájit relaci Smart Summon.
- Telefon přejde do režimu spánku nebo ztratí spojení s vozem Model Y.



V této části jsou popsány výstrahy, upozornění a omezení týkající se následujících funkcí systému Autopilot a autonomního řízení (betaverze).

- [Adaptivní tempomat](#)
- [Automatické řízení](#)
- [Autopilot podle navigace](#)
- [Automatické parkování](#)
- [Funkce Summon](#)
- [Smart Summon](#)

POZNÁMKA: V závislosti na oblasti prodeje, konfiguraci vozidla, zakoupeném vybavení a verzi softwaru nemusí být vaše vozidlo vybaveno všemi výše uvedenými funkcemi nebo tyto funkce nemusí fungovat tak, jak je popsáno.

! UPOZORNĚNÍ: Před používáním systému Autopilot si pečlivě přečtěte následující výstrahy a omezení. Nedodržování výstrah a pokynů může mít za následek škody na majetku a vážné nebo smrtelné zranění.

POZNÁMKA: Před každou jízdou a před používáním funkcí systému Autopilot zkontrolujte, že jsou všechny kamery čisté (viz [Čištění kamery](#)). Znečištěné kamery a snímače a nepříznivé podmínky prostředí, jako jsou déšť a vybledlé značení pruhů, mohou ovlivnit výkon systému Autopilot. Pokud je kamera zablokovaná nebo má omezené funkce, na dotykové obrazovce vozu Model Y se zobrazí zpráva a funkce systému Autopilot nemusí být dostupné.

Adaptivní tempomat

Během používání adaptivního tempomatu **je odpovědností řidiče udržovat pozornost, řídit bezpečně a vždy mít kontrolu nad vozidlem**. Při řízení vždy sledujte silnici a v případě nutnosti buďte připraveni zasáhnout.

Dále je odpovědností řidiče jet bezpečnou rychlostí a podle dopravní situace a příslušných rychlostních omezení udržovat bezpečnou vzdálenost od vozidla jedoucího vpředu. Když je aktivní adaptivní tempomat, věnujte pozornost následujícím omezením.

- Mohou nastat situace, kdy se nastavená rychlost při změně rychlostního limitu nemusí změnit.
- Adaptivní tempomat neupravuje rychlost jízdy podle dopravní situace ani jízdních podmínek. Nepoužívejte adaptivní tempomat v serpentínách s ostrými zatáčkami, na zledovatělé nebo kluzké silnici, nebo pokud počasí (například silný déšť, sněžení, mlha apod.) neumožňuje jízdu konstantní rychlostí.
- Nespoléhejte se, že adaptivní tempomat dokáže udržovat přesnou nebo odpovídající vzdálenost od vozidla jedoucího před vámi.

- Adaptivní tempomat nemusí být schopen zajistit odpovídající úpravu rychlosti v důsledku omezené funkce brzd nebo v kopcovitém terénu. Může také nesprávně vyhodnotit vzdálenost od vozidla před vámi. Jízda ze svahu může zvýšit rychlost vozu a způsobit, že Model Y překročí nastavenou rychlost (a případně také rychlostní limit).
- Adaptivní tempomat může občas zapříčinit brzdění vozu Model Y i v případech, kdy to není nutné nebo kdy to nečekáte. Důvodem může být jízda blízko za vozidlem před vámi, detekce vozidel nebo předmětů ve vedlejších jízdních pruzích (zejména v zatáčkách) apod.
- V důsledku běžných omezení palubního globálního polohového systému (GPS) se můžete setkat se situací, ve které Model Y zpomalí, zejména v blízkosti sjezdů, kde je zjištěna zatáčka, nebo pokud probíhá navádění do cíle a vůz nejede po vyznačené trase.
- V některých případech (například pokud nejsou dostupná dostatečná data) nemusí adaptivní tempomat na mimoúrovňové křižovatce nebo sjezdu automaticky snížit nastavenou rychlost.
- Adaptivní tempomat nemusí detekovat všechny objekty, zvláště při jízdě rychlostí vyšší než 80 km/h, nemusí brzdit či zrychlovat v případě, že se vozidla nebo objekty v jízdním pruhu nacházejí pouze částečně nebo když sledované vozidlo odjede z vaší jízdni dráhy a před vámi je stojící nebo pomalu se pohybující vozidlo nebo objekt.
- Adaptivní tempomat může reagovat na vozidla nebo předměty, které neexistují, nebo které nejsou ve vašem jízdním pruhu, což může vést ke zbytečnému či nesprávnému zpomalení vozu Model Y.

! UPOZORNĚNÍ: Funkce adaptivního tempomatu pravděpodobně nebude fungovat odpovídajícím způsobem v následujících typech situací:

- Silnice ostře zatáčí.
- Snížená viditelnost (způsobená silným deštěm, sněžením, mlhou apod.).
- Intenzivní světlo (například světlomety protijedoucích vozidel nebo přímé sluneční světlo) nepříznivě ovlivňuje zorné pole kamer.
- Kamera nebo snímač (pokud je součástí výbavy) jsou zakryté (zamlžené, znečištěné, zakryté nálepkou apod.)

! UPOZORNĚNÍ: Výše uvedené příklady nepředstavují úplný seznam situací, ve kterých může docházet k rušení správné činnosti adaptivního tempomatu. Funkce adaptivního tempomatu se může kdykoli zrušit z neočekávaných důvodů. Vždy sledujte silnici před vámi a buďte připraveni kdykoli zasáhnout. Je odpovědností řidiče mít Model Y vždy pod kontrolou.



Omezení a výstrahy

UPOZORNĚNÍ: Cílem adaptivního tempomatu je zajistit pohodlnou a příjemnou jízdu. Nejedná se o systém výstrah před kolizí ani systém pro zabránění kolizi. Nikdy se nespolehejte, že adaptivní tempomat dostatečně zpomalí Model Y. Vždy sledujte silnici před vámi a buďte připraveni kdykoli zasáhnout. V opačném případě může dojít k vážnému nebo smrtelnému zranění.

UPOZORNĚNÍ: Přestože je adaptivní tempomat schopen detekovat chodce a cyklisty, nikdy se nespolehejte, že bude před nimi schopen dostatečně zpomalit Model Y. V opačném případě může dojít k vážnému nebo smrtelnému zranění.

Automatické řízení

UPOZORNĚNÍ: Automatické řízení je asistent ručního řízení. Stále mějte ruce na volantu, věnujte plnou pozornost dopravní situaci a vždy buďte připraveni okamžitě zasáhnout. Nedodržení uvedených pokynů může mít za následek škody na majetku a vážné nebo smrtelné zranění.

UPOZORNĚNÍ: Automatické řízení je určeno pro použití na dálnicích se značením nájezdů a sjezdů. Řidič při jeho používání musí věnovat plnou pozornost jízdě a dopravní situaci. Nepoužívejte automatické řízení na místech stavebních úprav nebo tam, kde mohou být cyklisté a chodci.

UPOZORNĚNÍ: Nikdy se nespolehejte, že automatické řízení zvolí správnou trasu jízdy.

POZOR: Je vysoce nepravděpodobné, že budou automatické řízení a přidružené funkce fungovat zamýšleným způsobem za následujících okolností:

- Automatické řízení není schopné přesně určit vodorovné značení jízdních pruhů. Jedná se například o případy, kdy je značení nadměrně opotřebované, pod novým značením je viditelné staré značení, značení bylo dočasně upraveno z důvodu prací na silnici nebo se rychle mění (odbočovací a připojovací pruhy, křížení), předměty nebo objekty vytvářejí na vozovce tmavé stíny, nebo jsou na povrchu vozovky spáry nebo jiné kontrastní čáry.
- Je snižena viditelnost (silný déšť, sněžení, mlha apod.) nebo okolní podmínky omezují funkci snímačů.
- Snímače nebo kamery jsou poškozené nebo zakryté.
- Jízda v kopcovitém terénu.
- Příjezd k zařízení pro výběr mýtného.
- Jízda na silnici s ostrými zatáčkami nebo velmi nerovným povrchem.
- Intenzivní světlo (např. přímé sluneční světlo), které nepříznivě ovlivňuje zorné pole kamer.
- Funkci snímačů (pokud jsou součástí výbavy) ovlivňují jiná elektrická zařízení nebo zařízení, která vytvářejí ultrazvukové vlny.
- V mrtvém úhlu je zjištěno vozidlo v době, kdy zapnete ukazatel směru.
- Model Y jede velmi blízko za vpředu jedoucím vozidlem, které omezuje zorné pole kamer.

UPOZORNĚNÍ: Na funkci automatického řízení může mít vliv mnoho nepředvídatelných faktorů. Na tuto skutečnost nikdy nezapomínejte a mějte na paměti, že funkce automatického řízení nemusí Model Y řídit správně. Při jízdě vždy věnujte pozornost dopravní situaci a buďte připraveni okamžitě zasáhnout.

UPOZORNĚNÍ: Automatické řízení nedokáže řídit Model Y okolo objektů nacházejících se částečně nebo zcela v jízdním pruhu a není pro tento typ manévru určeno. V některých případech nemusí zastavit před objekty, které zcela blokují jízdní pruh. Vždy sledujte silnici před sebou a buďte připraveni okamžitě zasáhnout. Je odpovědností řidiče mít Model Y vždy pod kontrolou.



automatická změna jízdního pruhu

⚠ POZOR: Při změně jízdního pruhu pomocí funkce automatické změny jízdního pruhu je odpovědností řidiče určit, zda je použití funkce automatické změny jízdního pruhu bezpečné a vhodné. Proto vždy před zahájením přejíždění do vedlejšího pruhu zkontrolujte mrtvé úhly, vodorovné značení jízdních pruhů a okolí, abyste si ověřili, zda je bezpečné a vhodné přejet do jiného pruhu.

⚠ POZOR: Při používání funkce automatické změny jízdního pruhu věnujte pozornost následujícím omezením.

- Nikdy se nespolehejte, že funkce automatické změny jízdního pruhu určí vhodnou trasu přejezdu. Řízení vozidla věnujte pozornost, sledujte nejen silnici a provoz před vámi, ale také okolní situaci a kontrolujte, zda se na dotykové obrazovce nezobrazují výstrahy. Buďte vždy připraveni okamžitě zasáhnout.
- Nepoužívejte funkci automatické změny jízdního pruhu na silnicích, kde se dopravní situace neustále mění nebo tam, kde mohou být cyklisté a chodci.
- Činnost funkce automatické změny jízdního pruhu je závislá na schopnosti kamer rozpoznat vodorovné značení jízdních pruhů.
- Nepoužívejte funkci automatické změny jízdního pruhu na silnicích s ostrými zatáčkami, zledovatělých nebo kluzkých silnicích nebo za povětrnostních podmínek (silný déšť, sněžení, mlha apod.), kdy by mohlo docházet k omezení zorného pole kamer nebo snímačů (pokud jsou součástí výbavy).
- Kromě výše uvedených případů může být zrychlení při předjíždění zrušeno z dalších neočekávaných důvodů (např. absence dat GPS). Udržujte pozornost a nikdy se nespolehejte, že funkce zrychlení při předjíždění zvýší rychlost jízdy.
- Funkce zrychlení při předjíždění zvyšuje rychlost vždy, když je zapnutý příslušný ukazatel směru, a zrychlí Model Y směrem k vozidlu před vámi. Přestože adaptivní tempomat i nadále zachovává vzdálenost od vozidla před vámi, je důležité si uvědomit, a to zejména v případech, kdy nemáte v úmyslu vozidlo předjíždět, že se při zapnutí funkce zrychlení při předjíždění zvolená vzdálenost zkrátí.

Výstraha před červeným světlem na semaforu a výstraha před dopravními značkami STOP

⚠ UPOZORNĚNÍ: Výstraha před červeným světlem na semaforu a výstraha před dopravními značkami STOP vyžadují, aby palubní mapa obsahovala pro dané místo informaci o existenci semaforů a příslušných dopravních značek. Mapová data mohou být v některých případech nepřesná nebo zastaralá a nemusí obsahovat všechny semafony nebo dopravní značky STOP. Výstraha před červeným světlem na semaforu a výstraha před dopravními značkami STOP tedy nemusí detekovat všechny semafony a dopravní značky STOP.

⚠ UPOZORNĚNÍ: Funkce výstrahy před červeným světlem na semaforu a výstrahy před dopravními značkami STOP neaktivuje brzdy ani Model Y nezpomalí a nemusí detekovat všechny semafony a dopravní značky STOP. Funkce výstrahy před červeným světlem na semaforu a výstrahy před dopravními značkami STOP má pouze pomocný charakter a nemůže nahradit úsudek řidiče ani pozornost, kterou musí věnovat řízení. Při řízení sledujte dopravní situaci a nikdy se nespolehejte, že vás funkce výstrahy před červeným světlem na semaforu a výstrahy před dopravními značkami STOP upozorní na semafony a příslušné dopravní značky.

⚠ UPOZORNĚNÍ: Výstraha před červeným světlem na semaforu a výstraha před dopravními značkami STOP slouží k upozornění na viditelnou červenou dopravní značku STOP, svítící červené světlo nebo pozdější fázi žlutého světla. Upozornění nemusí fungovat na křižovatkách s blikajícími světly a neupozorní vás na značky „dej přednost v jízdě“ ani na dočasné značky STOP nebo dočasné značky „dej přednost v jízdě“ (používané například na staveništích). Výstraha před červeným světlem na semaforu a výstraha před dopravními značkami STOP vás také na blížící se semafor nebo dopravní značku STOP neupozorní v případě, že sešlápnete pedál akceleračního nebo brzdového pedálu (čímž se deaktivuje automatické řízení).

Autopilot podle navigace

⚠ UPOZORNĚNÍ: Nikdy se nespolehejte, že funkce autopilota podle navigace vybere na sjezdu vhodný jízdní pruh. Věnujte pozornost řízení a pohledem kontrolujte, že je jízdní pruh bezpečný a vhodný.

⚠ UPOZORNĚNÍ: Vypnete-li nastavení **Vyžadovat potvrzení změny jízdního pruhu**, funkce autopilota podle navigace vás upozorní na nadcházející změny jízdního pruhu a sjezdy, ale vaší povinností zůstává za všech okolností sledovat situaci a mít Model Y pod kontrolou. Ke změnám jízdního pruhu může docházet rychle a náhle. Při řízení mějte vždy ruce na volantu a sledujte dopravní situaci před sebou.



Omezení a výstrahy

UPOZORNĚNÍ: Autopilot podle navigace nezajišťuje autonomní řízení. Je nutné sledovat dopravní situaci, vždy držet ruce na volantu a sledovat trasu.

UPOZORNĚNÍ: Stejně jako při běžném řízení budete mimořádně opatrní na nepřehledných úsecích, mimoúrovňových křižovatkách, nájezdech a sjezdech, jelikož se na nich kdykoli mohou nenadále objevit překážky.

UPOZORNĚNÍ: Autopilot podle navigace nemusí rozpoznat nebo detekovat protijedoucí vozidla, stojící objekty a speciální jízdní pruhy, například pruhy vyhrazené pro jízdní kola, sdílená vozidla, vozidla záchranného systému apod. Vždy věnujte pozornost řízení a buďte připraveni okamžitě zasáhnout. Pokud tak neučiníte, může dojít ke škodám a vážnému nebo smrtelnému zranění.



POZOR:

Funkce automatického parkování pravděpodobně nebude fungovat odpovídajícím způsobem v následujících typech situací:

- Povrch je nakloněný. Funkce automatického parkování je určena pouze pro použití na vodorovném povrchu.
- Snížená viditelnost (způsobená silným deštěm, sněžením, mlhou apod.).
- Obrubník je z jiného materiálu než kamene, nebo ho nelze detekovat.
- Cílové parkovací místo je těsně vedle stěny nebo sloupu (například poslední parkovací místo v řadě v podzemním parkovišti).
- Jeden nebo více snímačů (pokud jsou součástí výbavy) či kamer je poškozeno, znečištěno nebo zakryto (například blátem, ledem, sněhem či maskou vozidla nebo aplikací nadměrného množství laku či nalepovacích výrobků na vozidlo, jako jsou fólie, samolepky, pryžové nástřiky apod.).
- Povětrnostní podmínky (silný déšť, sněžení, mlha nebo extrémně vysoké nebo nízké teploty) omezují funkci snímačů (pokud jsou součástí výbavy).
- Funkci snímačů (pokud jsou součástí výbavy) ovlivňují jiná elektrická zařízení nebo elektrické rušení.

Automatické parkování



POZOR:

Činnost funkce automatického parkování je závislá na schopnosti kamer a snímačů (pokud jsou součástí výbavy) určit vzdálenost vozidla od obrubníků, objektů a ostatních vozidel. Před použitím a během používání automatického parkování věnujte pozornost následujícím výstrahám:

- Automatické parkování nepoužívejte, pokud je cokoli upevněno k tažnému zařízení, například kulový čep, nosič jízdních kol nebo přívěs. V případě nainstalovaného tažného zařízení nemusí funkce automatického parkování při parkování mezi nebo před ostatními vozidly správně zastavit.
- Nikdy se nespolehejte, že funkce automatického parkování najde parkovací místo, které je legální, vhodné a bezpečné. Funkce automatického parkování nemusí vždy detekovat předměty na parkovacím místě. Vždy zkontrolujte pohledem, zda je parkovací místo vhodné a bezpečné.
- Když funkce automatického parkování aktivně řídí Model Y, volant se příslušným způsobem pohybuje. Nezasahujte do pohybů volantu. Ručním zásahem do řízení se funkce automatického parkování deaktivuje.
- Během automatického zajíždění na parkovací místo neustále kontrolujte okolí. Buďte připraveni zabrzdit a vyhnout se vozidlům, chodcům a předmětům.
- Když je funkce automatického parkování aktivní, sledujte dotykovou obrazovku, abyste měli přehled o informacích, které funkce automatického parkování poskytuje.



UPOZORNĚNÍ: Na schopnost funkce automatického parkování zaparkovat Model Y může mít vliv mnoho nepředvídatelných faktorů. Na tuto skutečnost nikdy nezapomínejte a mějte na paměti, že funkce automatického parkování nemusí Model Y řídit správně. Parkování vozu Model Y věnujte neustálou pozornost a buďte připraveni kdykoli zasáhnout.





Funkce Summon

POZOR:

Činnost funkce Summon je závislá na schopnosti kamer a snímačů (pokud jsou součástí výbavy) určit vzdálenost vozidla od objektů, osob, zvířat a ostatních vozidel. Funkce Summon pravděpodobně nebude fungovat odpovídajícím způsobem v následujících typech situací:

- Jízdní dráha je nakloněná. Funkce Summon je určena pouze pro použití na vodorovném povrchu (sklon do 10 %).
- Je detekována zvýšená pevná hrana. Funkce Summon nemůže přejet s vozem Model Y přes hranu vyšší než přibližně 1 palec (2,5 cm).
- Jeden nebo více snímačů (pokud jsou součástí výbavy) či kamer je poškozeno, znečištěno nebo zakryto (například blátem, ledem, sněhem či maskou vozidla nebo aplikací nadměrného množství laku či nalepovacích výrobků na vozidlo, jako jsou fólie, samolepky, pryžové nástřiky apod.).
- Povětrnostní podmínky (silný déšť, sněžení, mlha nebo extrémně vysoké nebo nízké teploty) omezují funkci snímačů.
- Funkci snímačů (pokud jsou součástí výbavy) ovlivňují jiná elektrická zařízení nebo zařízení, která vytvářejí ultrazvukové vlny.
- Model Y je v režimu přívěsu, nebo je nainstalováno příslušenství.

 **UPOZORNĚNÍ:** Výše uvedené příklady nepředstavují úplný seznam situací, ve kterých může docházet k rušení správné činnosti funkce Summon. Je odpovědností řidiče mít Model Y vždy pod kontrolou. Vždy věnujte zvýšenou pozornost pohybu vozu Model Y v režimu funkce Summon a buďte připraveni kdykoli zasáhnout. V opačném případě může dojít k poškození majetku a vážnému nebo smrtelnému zranění.

 **UPOZORNĚNÍ:** Model Y nemůže detekovat překážky, které jsou níž než nárazník, velmi úzké, nebo které visí ze stropu (např. jízdní kola). Na schopnost funkce Summon zaparkovat vozidlo na parkovací místo nebo s ním z parkovacího místa vyjet může mít vliv mnoho nepředvídatelných faktorů, a proto funkce Summon nemusí řídit Model Y správně. Z tohoto důvodu je nutné neustále sledovat pohyb vozidla a jeho okolí a být připraveni Model Y kdykoli zastavit.

Smart Summon

 **POZOR:** Funkce Smart Summon je betaverze. Musíte stále sledovat vozidlo a jeho okolí a být připraveni kdykoli zasáhnout. Je odpovědností řidiče používat funkci Smart Summon bezpečně, zodpovědně a v souladu s jejím určením.

 **POZOR:** Funkce Smart Summon je určena pro používání výhradně na parkovištích a příjezdových cestách na soukromých pozemcích, kde je okolní prostředí dobře známé a předvídatelné. Smart Summon nepoužívejte na veřejných komunikacích.

POZNÁMKA: Funkce Smart Summon je vypnutá, pokud je Model Y v režimu obsluhy cizí osobou (viz [Režim obsluhy cizí osobou](#)).

POZOR:







Funkce Smart Summon pravděpodobně nebude fungovat odpovídajícím způsobem v následujících situacích:

- Z důvodu špatného pokrytí mobilním signálem nejsou dostupná data ze systému GPS.
- Jízdní dráha je nakloněná. Funkce Smart Summon je určena pouze pro použití na vodorovném povrchu (sklon do 10 %).
- Je detekována zvýšená pevná hrana. V závislosti na výšce pevné hrany nemusí být funkce Smart Summon schopna hranu s vozem Model Y přejet.
- Jeden nebo více snímačů (pokud jsou součástí výbavy) či kamer je poškozeno, znečištěno nebo zakryto (například blátem, ledem, sněhem či maskou vozidla nebo aplikací nadměrného množství laku či nalepovacích výrobků na vozidlo, jako jsou fólie, samolepky, pryžové nástřiky apod.).
- Povětrnostní podmínky (silný déšť, sněžení, mlha nebo extrémně vysoké nebo nízké teploty) omezují funkci snímačů (pokud jsou součástí výbavy) nebo kamer.
- Funkci snímačů (pokud jsou součástí výbavy) ovlivňují jiná elektrická zařízení nebo zařízení, která vytvářejí ultrazvukové vlny.
- Model Y je v režimu přívěsu, nebo je nainstalováno příslušenství

 **UPOZORNĚNÍ:** Výše uvedené příklady nepředstavují úplný seznam situací, ve kterých může docházet k rušení správné činnosti funkce Smart Summon. Je odpovědností řidiče mít Model Y vždy pod kontrolou. Vždy věnujte zvýšenou pozornost pohybu vozu Model Y v režimu funkce Smart Summon a buďte připraveni kdykoli zasáhnout. V opačném případě může dojít k poškození majetku a vážnému nebo smrtelnému zranění.



Omezení a výstrahy

-  **UPOZORNĚNÍ:** Smart Summon lze používat pouze na zpevněných plochách.
-  **UPOZORNĚNÍ:** Funkce Smart Summon nemusí vozidlo zastavit před všemi překážkami (především před velmi nízkými objekty, jako jsou obrubníky, nebo velmi vysokými objekty, jako jsou římsy) a nemusí reagovat na všechny dopravní situace. Smart Summon nedokáže rozpoznávat směr dopravy, objíždět prázdná parkovací místa a nemusí ani předvídat křižující dopravní prostředky.
-  **UPOZORNĚNÍ:** Při používání funkce Smart Summon musíte na Model Y vždy dobře vidět a musíte být připraveni vůz kdykoli zastavit uvolněním tlačítka v mobilní aplikaci.
-  **UPOZORNĚNÍ:** Po uvolnění tlačítka za účelem zastavení vozu Model Y, nastane před zastavením vozidla krátká prodleva. Proto je velice důležité vždy pozorně sledovat jízdní dráhu vozu a předvídat překážky, které vůz nemusí být schopen detekovat.
-  **UPOZORNĚNÍ:** Při používání funkce Smart Summon v prostředí s nepředvídatelným pohybem překážek dbejte mimořádné opatrnosti. Například na místech, kde se pohybují osoby, děti nebo zvířata.
-  **UPOZORNĚNÍ:** Funkce Smart Summon nemusí vozidlo zastavit před všemi překážkami (především před velmi nízkými objekty, jako jsou obrubníky, nebo velmi vysokými objekty, jako jsou římsy) a nemusí reagovat na všechny protijedoucí vozidla a vozidla přijíždějící z boku. Věnujte pozornost pohybu vozidla a buďte připraveni Model Y kdykoli zastavit uvolněním tlačítka v mobilní aplikaci.



Model Y sleduje značení jízdního pruhu, ve kterém jedete, a rovněž pohyb okolních vozidel a jiných objektů.

Pokud je v mrtvém úhlu nebo po straně vozu Model Y detekován objekt (např. vozidlo, svodidlo apod.), zobrazí se na dotykové obrazovce barevné čáry směřem od vašeho vozidla. Místo zobrazení čar odpovídá umístění zjištěného objektu. Barva čar (bílá, žlutá, oranžová nebo červená) představuje vzdálenost objektu od vozu Model Y. Bílá barva představuje největší vzdálenost, červená pak skutečnost, že je objekt velmi blízko a je nutná bezprostřední pozornost. Barevné čáry se zobrazují pouze při jízdě rychlostí přibližně 12 km/h až 140 km/h. Pokud je aktivní automatické řízení, zobrazují se barevné čáry i pokud je rychlost vozu nižší než 12 km/h. Tyto barevné čáry se však nezobrazují, pokud Model Y stojí (např. v husté dopravě).



⚠ POZOR: Ujistěte se, že jsou všechny kamery a snímače (pokud jsou součástí výbavy) čisté. Znečištěné kamery a snímače a nepříznivé podmínky prostředí, jako jsou dešť a vybledlé značení pruhů, mohou ovlivnit výkon systému Autopilot.

⚠ UPOZORNĚNÍ: Funkce asistenta udržování vozu v jízdním pruhu má pouze pomocný charakter a nenahrazuje přímou kontrolu prováděnou řidičem. Před změnou jízdního pruhu se vždy podívejte do zrcátek, rozhlédněte se a zkontrolujte, zda můžete bezpečně přejet do jiného pruhu.

⚠ UPOZORNĚNÍ: Nikdy se nespolehejte, že vás asistent udržování vozu v jízdním pruhu upozorní, pokud začnete neúmyslně vyjíždět z jízdního pruhu nebo na vozidlo v mrtvém úhlu nebo vedle vás. Funkci asistenta udržování vozu v jízdním pruhu může negativně ovlivnit řada vnějších faktorů (viz **Omezení a nepřesnosti**). Je odpovědností řidiče udržovat pozornost a vždy si všímat ostatních účastníků silničního provozu. V opačném případě může dojít k vážnému nebo smrtelnému zranění.

Zásahy do řízení

Asistent udržování vozu v jízdním pruhu umožňuje také zasáhnout do řízení a to v případě, kdy Model Y vyjíždí do vedlejšího jízdního pruhu (nebo jeho blízkosti), ve kterém je zjištěn objekt, například vozidlo. V takových situacích Model Y automaticky nasměruje řízení do bezpečnější oblasti jízdního pruhu, ve kterém se pohybuje. Tato funkce je k dispozici pouze při rychlosti Model Y 48 až 140 km/h na silnicích vyšší třídy se zřetelně viditelným značením jízdních pruhů. V případě zásahu do řízení se na dotykové obrazovce krátce zobrazí výstražná zpráva.

Prevence opuštění pruhu

Účelem funkce prevence opuštění pruhu je upozornit vás, pokud Model Y začne vyjíždět z jízdního pruhu nebo se blížit k jeho okrajům.

Prevence opuštění pruhu funguje pouze při jízdě rychlostí 64 až 145 km/h na silnicích se zřetelně viditelným značením jízdních pruhů. Funkci varování opuštění jízdního pruhu můžete nastavit klepnutím na **Ovládací prvky > Autopilot > Varování opuštění pruhu** a výběrem z následujících možností:

- **Vypnuto:** Nebudete varováni před opuštěním jízdního pruhu nebo potenciálními kolizemi s vozidlem ve vedlejším pruhu.
- **Varování:** Pokud přední kolo přejede přes značení jízdního pruhu, volant začne vibrovat.
- **Asistence:** Pokud Model Y začne vyjíždět do vedlejšího jízdního pruhu nebo k okraji vozovky, dojde k zásahu do řízení, který Model Y udrží v bezpečné pozici.

Když je povolena funkce prevence opuštění pruhu, adaptivní tempomat je aktivní a Model Y začne vyjíždět z jízdního pruhu bez zapnutého příslušného ukazatele směru, asistent udržování vozu v jízdním pruhu také ověří, zda máte ruce na volant. Pokud ruce na volantu nejsou detekovány, na dotykové obrazovce se zobrazí série výstrah, podobných jako při jízdě se zapnutým automatickým řízením. Pokud nebudou ruce na volantu detekovány opakovaně, Model Y postupně zpomalí na rychlost o 25 km/h nižší než je zjištěný rychlostní limit nebo nastavená rychlost a začnou blikat výstražná světla.

POZNÁMKA: Funkce prevence opuštění pruhu vás neupozorní na vyjíždění z jízdního pruhu ani nezasáhne do řízení, pokud je zapnutý příslušný ukazatel směru, který tak indikuje úmyslnou změnu jízdního pruhu.

⚠ UPOZORNĚNÍ: Prevence opuštění pruhu má pomoci zajistit vaši bezpečnost, ale nefunguje za všech podmínek a nenahrazuje povinnost řidiče věnovat pozornost řízení a mít vozidlo plně pod kontrolou.



Asistent udržování vozu v jízdním pruhu

⚠ UPOZORNĚNÍ: Ruce mějte neustále na volant a vždy věnujte pozornost řízení.

⚠ UPOZORNĚNÍ: Zásahy do řízení jsou minimální a nejsou určeny pro přejíždění vozu Model Y do vedlejších jízdních pruhů. Zásahy do řízení nepoužívejte jako prevenci před boční kolizí.

Nouzová prevence opuštění pruhu

Funkce nouzové prevence opuštění pruhu se automatickým zásahem do řízení pokusí zabránit potenciální kolizi v následujících situacích:

- Model Y vyjíždí z jízdního pruhu a hrozí kolize s vozidlem jedoucím stejným směrem ve vedlejší pruhu (bez ohledu na použití ukazatele směru).
- Model Y vyjíždí z jízdního pruhu do protisměru, kde je zjištěno protijedoucí vozidlo, a ukazatel směru je vypnutý.
- Model Y vyjíždí ze silnice (např. velmi blízko okraji vozovky a hrozí kolize) a ukazatel směru je vypnutý.

Funkce nouzové prevence opuštění pruhu se automaticky zapíná na začátku každé jízdy. Pokud chcete pro aktuální jízdu funkci vypnout, klepněte na **Ovládací prvky > Autopilot > Nouzová prevence opuštění pruhu**.

Pokud funkce nouzové prevence opuštění pruhu zasáhne do řízení, zazní zvukový signál a na dotykové obrazovce se červeně zvýrazní jízdní pruh a zobrazí se výstraha.

Nouzová prevence opuštění pruhu funguje, pouze pokud Model Y jede rychlostí 64 až 145 km/h na silnicích se zřetelně viditelným značením jízdních pruhů, s obrubníky apod.

⚠ UPOZORNĚNÍ: Funkce nouzové prevence opuštění pruhu nemůže nahradit úsudek řidiče ani pozornost, kterou musí věnovat řízení. Při řízení sledujte dopravní situaci a nikdy se nespolehejte, že funkce nouzové prevence opuštění pruhu zabrání kolizi. Na chování funkce může mít vliv několik faktorů. Spoléhání na to, že funkce nouzové prevence opuštění pruhu zabrání kolizi, může mít za následek vážné nebo smrtelné zranění.

Asistent sledování mrtvého úhlu

Automatická kamera zabírající mrtvý úhel

Chcete-li zobrazit obraz z odpovídající boční kamery integrované v ukazateli směru při zapnutí ukazatele směru během změny jízdního pruhu, klepněte na **Ovládací prvky > Autopilot > Automatická kamera zabírající mrtvý úhel**.

Když je zapnutý ukazatel směru a dotyková obrazovka zobrazuje pohled z boční kamery integrované v ukazateli směru, můžete obraz přesunout na jiné místo na dotykové obrazovce. Dotkněte se obrazu a přetáhněte jej na nové místo (platná místa jsou označena stínovanými oblastmi, které se zobrazí, když se obrazu dotknete a podržíte jej).

⚠ UPOZORNĚNÍ: Automatická kamera zabírající mrtvý úhel nezbavuje řidiče povinnosti věnovat pozornost řízení a pozorně se rozhlížet při přejíždění mezi jízdními pruhy.

Zvuková výstraha na riziko kolize s vozidlem v mrtvém úhlu

Pokud chcete, aby zazněl zvukový signál, když je v mrtvém úhlu zjištěno vozidlo a hrozí kolize, klepněte na **Ovládací prvky > Autopilot > Zvuková výstraha na riziko kolize s vozidlem v mrtvém úhlu**.

⚠ UPOZORNĚNÍ: Kamera pro sledování mrtvého úhlu nezbavuje řidiče povinnosti věnovat pozornost řízení a pozorně se rozhlížet při přejíždění mezi jízdními pruhy.

⚠ UPOZORNĚNÍ: Funkce zvukového upozornění na riziko kolize s vozidlem v mrtvém úhlu nemůže detekovat každé riziko kolize. Povinností řidiče je věnovat pozornost řízení a důkladně se rozhlížet při přejíždění mezi jízdními pruhy.

Omezení a nepřesnosti

V následujících situacích nedokáže asistent udržování vozu v jízdním pruhu vždy detekovat značení pruhů a mohou zaznít zbytečná nebo chybná upozornění:

- Viditelnost je špatná a značení jízdních pruhů není zřetelné (v důsledku silného deště, sněžení, mlhy apod.).
- Intenzivní světlo (například světlomety protijedoucích vozidel nebo přímé sluneční světlo) nepříznivě ovlivňuje zorné pole kamer.
- Vozidlo před vozem Model Y blokuje zorné pole kamery.
- Čelní sklo omezuje zorné pole kamery (zamlžení, znečištění, zakrytí samolepkou apod.).
- Značení je nadměrně opotřebované, pod novým značením je viditelné staré značení, značení bylo dočasně upraveno z důvodu prací na silnici nebo se rychle mění (například odbočovací a připojovací pruhy, křížení).
- Silnice je úzká nebo se zatáčkami.
- Předměty nebo objekty vytvářejí na vozovce tmavé stíny.



Asistent udržování vozu v jízdním pruhu nemusí poskytnout upozornění nebo může zaznít nesprávné upozornění v těchto situacích:

- Jeden nebo více snímačů (pokud jsou součástí výbavy) či kamer je poškozeno, znečištěno nebo zakryto (blátem, ledem, sněhem či maskou vozidla nebo aplikací nadměrného množství laku či nalepovacích výrobků na vozidlo, jako jsou fólie, samolepky, pryžové nástřiky apod.).
- Povětrnostní podmínky (silný déšť, sněžení, mlha nebo extrémně vysoké nebo nízké teploty) omezují funkci snímačů.
- Funkci snímačů (pokud jsou součástí výbavy) ovlivňují jiná elektrická zařízení nebo zařízení, která vytvářejí ultrazvukové vlny.
- Snímač ruší nebo zakrývá předmět upevněný k vozu Model Y (například nosič jízdních kol nebo samolepka na nárazníku).

Asistent udržování vozu v jízdním pruhu kromě toho nemusí být schopen nasměrovat Model Y od blízkého vozidla nebo může vůz zbytečně nebo nesprávně řídit v těchto situacích:

- Model Y jede relativně vysokou rychlostí v (ostrých) zatáčkách.
- Intenzivní světlo (například světlomety protijedoucích vozidel nebo přímé sluneční světlo) nepříznivě ovlivňuje zorné pole kamer.
- Vůz přejíždí do vedlejšího jízdního pruhu, ale není přítomen objekt (například vozidlo).
- Jiné vozidlo vjede znenadání před váš vůz z vedlejšího jízdního pruhu.
- Model Y jede jinou rychlostí než v rozsahu rychlostí určených pro funkci asistenta udržování vozu v jízdním pruhu.
- Jeden nebo více snímačů (pokud jsou součástí výbavy) je poškozeno, znečištěno nebo zakryto (například blátem, ledem, sněhem či maskou vozidla nebo aplikací nadměrného množství laku či nalepovacích výrobků na vozidlo, jako jsou fólie, samolepky, pryžové nástřiky apod.).
- Povětrnostní podmínky (silný déšť, sněžení, mlha nebo extrémně vysoké nebo nízké teploty) omezují funkci snímačů.
- Funkci snímačů (pokud jsou součástí výbavy) ovlivňují jiná elektrická zařízení nebo zařízení, která vytvářejí ultrazvukové vlny.
- Snímač ruší nebo zakrývá předmět upevněný k vozu Model Y (například nosič jízdních kol nebo samolepka na nárazníku).
- Viditelnost je špatná a značení jízdních pruhů není zřetelné (v důsledku silného deště, sněžení, mlhy apod.).

- Značení je nadměrně opotřebované, pod novým značením je viditelné staré značení, značení bylo dočasně upraveno z důvodu prací na silnici nebo se rychle mění (například odbočovací a připojovací pruhu, křížení).



UPOZORNĚNÍ: Výše uvedené příklady nejsou úplným výčtem všech situací, které mohou mít vliv na funkci asistenta udržování vozu v jízdním pruhu. Asistent udržování vozu v jízdním pruhu nemusí reagovat podle očekávání z mnoha důvodů. Chcete-li předejít nehodě, udržujte pozornost a neustále sledujte silnici, abyste případně mohli co nejdříve zasáhnout.



Protikolizní systém

Níže uvedené funkce protikolizního systému mohou zvýšit bezpečnost vás i ostatních cestujících:

- **Výstraha před čelní kolizí** – poskytuje vizuální, zvukovou a haptickou výstrahu v situacích, kdy Model Y detekuje vysoké riziko čelního nárazu (viz [Výstraha před čelní kolizí](#)).
- **Automatické nouzové brzdění** – automaticky se aktivují brzdy za účelem snížení energie nárazu (viz [Automatické nouzové brzdění](#)).
- **Akcelerace s ohledem na okolí** – omezí zrychlení v případě, že Model Y detekuje objekt bezprostředně v jízdni dráze (viz [Akcelerace s ohledem na okolí](#)).

POZOR: Ujistěte se, že jsou všechny kamery a snímače (pokud jsou součástí výbavy) čisté. Znečištěné kamery a snímače a nepříznivé podmínky prostředí, jako jsou déšť a vybledlé značení pruhů, mohou ovlivnit výkon systému.

UPOZORNĚNÍ: Funkce výstrahy před čelní kolizí má pouze pomocný charakter a nemůže nahradit úsudek řidiče ani pozornost, kterou musí věnovat řízení. Při řízení sledujte dopravní situaci a nikdy se nespolehejte, že vás výstraha před čelní kolizí včas upozorní na nebezpečí kolize. Funkce výstrahy před čelním nárazem mohou omezit různé faktory a zapříčinit falešná, chybná nebo nepřesná upozornění nebo upozornění zcela vynechat. Spoléhání na to, že vás funkce výstrahy před čelní kolizí bude včas varovat před kolizí, může mít za následek vážné nebo smrtelné zranění.

UPOZORNĚNÍ: Funkce automatického nouzového brzdění není prostředkem pro zabránění všem kolizím. V některých situacích může minimalizovat následky nárazu tím, že se pokusí snížit rychlost jízdy. Spoléhání na to, že funkce automatického nouzového brzdění zabrání kolizi, může mít za následek vážné nebo smrtelné zranění.

UPOZORNĚNÍ: Funkce akcelerace s ohledem na okolí není prostředkem pro zabránění kolizi. V některých situacích může minimalizovat následky nárazu. Spoléhání na to, že funkce akcelerace s ohledem na okolí zabrání kolizi, může mít za následek vážné nebo smrtelné zranění.

Výstraha před čelní kolizí

Model Y sledují, zda se v prostoru před vozem nenacházejí objekty jako vozidla, motocykly, cyklisté nebo chodci. Pokud včas nezasáhnete do řízení, když je zjištěna pravděpodobnost kolize, funkce výstrahy před čelní kolizí vydá zvukové upozornění a na dotykové obrazovce zvýrazní vozidlo před vámi červeně. V takovém případě **OKAMŽITĚ ZASÁHNĚTE DO ŘÍZENÍ!**

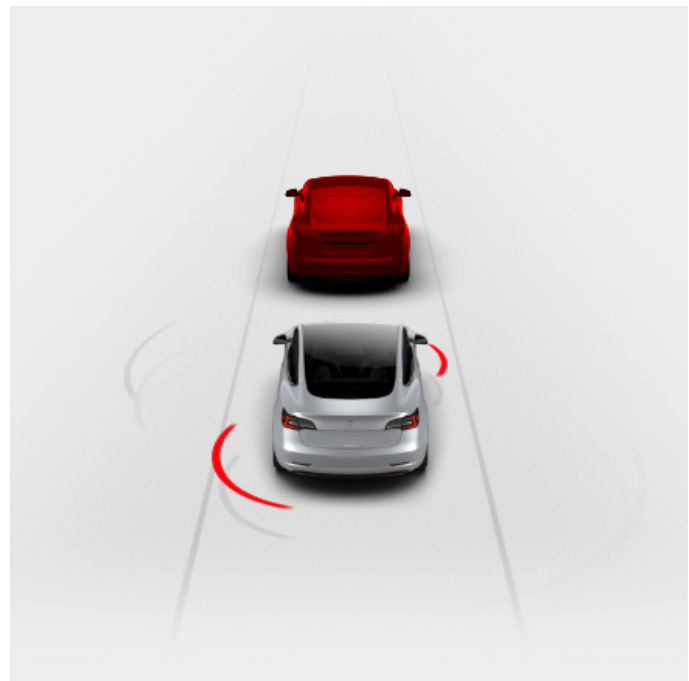

Vizuální, zvukové a haptické výstrahy se automaticky zruší po snížení rizika kolize (například když s vozem Model Y zpomalíte nebo zastavíte, nebo když se objekt před vámi vzdálí z vaší jízdni dráhy).

Pokud Model Y vydá výstrahu před čelní kolizí a řidič okamžitě nezasáhne do řízení, funkce automatického nouzového brzdění (pokud je zapnutá) může automaticky aktivovat brzdy, hrozí-li bezprostředně kolize (viz [Automatické nouzové brzdění](#)).

Ve výchozím nastavení je funkce výstrahy před čelní kolizí zapnutá. Chcete-li funkci vypnout nebo upravit její nastavení, klepněte na **Ovládací prvky > Autopilot > Výstraha před čelní kolizí**. Namísto výchozího stupně upozornění s hodnotou **Střední** můžete výstrahu **Vypnout** nebo zvolit upozornění **Později** nebo **Dříve**.

POZNÁMKA: Na začátku každé jízdy se nastavení funkce výstrahy před čelní kolizí automaticky resetuje na hodnotu **Střední**, pokud funkci ručně nastavíte na možnost **Vypnuto**.

UPOZORNĚNÍ: Kamery a snímače (pokud jsou součástí výbavy), které využívá funkce výstrahy před čelní kolizí, sledují prostor ve vaší jízdni dráze přibližně do vzdálenosti 160 metrů. Prostor sledovaný funkcí výstrahy před čelní kolizí může být omezen povětrnostními podmínkami nebo situací na silnici. Řízení vozidla věnujte patřičnou pozornost.

UPOZORNĚNÍ: Funkce výstrahy před čelní kolizí poskytuje pouze vizuální a zvukové upozornění. Nemůže aktivovat brzdy nebo zpomalit Model Y. Když zaznamenáte vizuální/zvukové upozornění, je vaší odpovědností okamžitě podniknout nápravná opatření.



⚠ UPOZORNĚNÍ: Funkce výstrahy před čelní kolizí může poskytovat upozornění i v situacích, kdy nebezpečí kolize nehrozí. Věnujte pozornost řízení a vždy sledujte prostor před vozem Model Y tak, abyste byli schopni předvídat a včas zasáhnout do řízení.

Funkce výstrahy před čelní kolizí je aktivní pouze v rozsahu rychlostí přibližně 5 km/h až 200 km/h.

⚠ UPOZORNĚNÍ: Funkce výstrahy před čelní kolizí nevydá upozornění, pokud již řidič zahájil brzdění.

Automatické nouzové brzdění

Model Y je navržen pro sledování vzdálenosti od zjištěných objektů. Pokud je náraz vyhodnocen jako nevyhnutelný, funkce automatického nouzového brzdění aktivuje brzdy za účelem snížení rychlosti vozidla a zmírnění energie nárazu. Míra snížení rychlosti závisí na mnoha faktorech, včetně rychlosti jízdy a prostředí.

Pokud funkce automatického nouzového brzdění aktivuje brzdy, na dotykové obrazovce se zobrazí vizuální upozornění a zazní výstražný signál. Můžete rovněž zaznamenat náhlý pohyb brzdového pedálu směrem dolů. Rozsvítí se také brzdová světla za účelem upozornění ostatních řidičů.



Probíhá nouzové brzdění

Funkce automatického nouzového brzdění je aktivní pouze v rozsahu rychlostí přibližně 5 km/h až 200 km/h.

Funkce automatického nouzového brzdění neaktivuje brzdy ani je neuvolní, když:

- S vozem volant prudce zatočíte.
- Sešlápnete a uvolníte brzdový pedál v době, kdy funkce automatického nouzového brzdění brzdí.
- Prudce zrychlíte v době, kdy funkce automatického nouzového brzdění brzdí.
- Objekt jako vozidlo, motocykl, cyklista nebo chodec již není před vozidlem detekován.

Funkce automatického nouzového brzdění se zapne pokaždé, když svůj Model Y nastartujete. Pokud chcete funkci vypnout pro aktuální jízdu, zařadte polohu parkování a klepněte na **Ovládací prvky > Autopilot > Automatické nouzové brzdění**. I když funkci automatického nouzového brzdění vypnete, vůz může přesto aktivovat brzdy po zjištění prvotní kolize za účelem zmírnění dalšího nárazu (viz [Brzdění při vícenásobné kolizi](#)). Když je funkce vypnutá, na dotykové obrazovce se zobrazuje vizuální upozornění.



Automatické nouzové brzdění je vypnuté

⚠ UPOZORNĚNÍ: Je však důrazně doporučeno funkci automatického nouzového brzdění nevypínat. Pokud ji vypnete, Model Y nebude automaticky brzdít v situacích, ve kterých je zjištěno možné nebezpečí kolize.

POZNÁMKA: Účelem funkce automatického nouzového brzdění je zmírnit energii čelních nárazů a nárazů při couvání, přičemž při couvání má omezenou funkčnost.

Pokud funkce automatického nouzového brzdění není dostupná, dotyková obrazovka zobrazí vizuální upozornění.



Automatické nouzové brzdění není dostupné

⚠ UPOZORNĚNÍ: Účelem funkce automatického nouzového brzdění je zmírnit energii nárazu. Nemůže nárazu zabránit.

⚠ UPOZORNĚNÍ: Funkci automatického nouzového brzdění může ovlivnit řada faktorů, které mohou způsobit, že se brzdy neaktivují, aktivují se v nevhodné situaci nebo předčasně, například pokud se v jízdní dráze částečně nachází vozidlo nebo jsou na silnici nečistoty. Je odpovědností řidiče řídit bezpečně a vždy mít kontrolu nad vozidlem. Nikdy se nespolehejte, že funkce automatického nouzového brzdění zabráni nárazu nebo zmírní jeho následky.

⚠ UPOZORNĚNÍ: Funkce automatického nouzového brzdění nenahrazuje udržování bezpečné vzdálenosti od vpředu jedoucího vozidla.

⚠ UPOZORNĚNÍ: Při automatickém nouzovém brzdění dochází k náhlému pohybu brzdového pedálu směrem dolů. Vždy proto zajistěte volnost pohybu brzdového pedálu. Nepokládejte žádné materiály (včetně další rohože) pod ani na podlahovou rohož řidiče a podlahovou rohož vždy řádně připevněte. V opačném případě může dojít k omezení pohybu brzdového pedálu.

Brzdění při vícenásobné kolizi

Kromě automatického nouzového brzdění může Model Y také aktivovat brzdy za účelem prevence nebo zmírnění dalšího nárazu následujícího po prvotní kolizi, když je detekována aktivace airbagu. Brzdy se mohou aktivovat bez ohledu na rychlost jízdy.

Akcelerace s ohledem na okolí

Účelem funkce akcelerace s ohledem na okolí je omezit následky nárazu snížením točivého momentu motoru, a v některých případech také aktivací brzd, pokud Model Y zjistí objekt v jízdní dráze. Při automatické aktivaci brzd se na dotykové obrazovce zobrazí upozornění a zazní výstražný zvukový signál. Například když je



Protikolizní systém

Model Y zaparkovaný před zavřenými garážovými vraty se zařazenou polohou pro jízdu vpřed a detekuje, že jste prudce sešlápli pedál akcelérátoru. I když se Model Y rozjede a narazí do garážových vrat, bude rozsah poškození díky omezenému točivému momentu menší.

Akcelerace s ohledem na okolí funguje pouze při současném splnění následujících podmínek:

- Je zařazena poloha pro jízdu vpřed nebo zpátečka.
- Model Y stojí nebo jede rychlostí nižší než 16 km/h.
- Model Y zjistí objekty přímo v jízdní dráze.

Chcete-li funkci akcelerace s ohledem na okolí deaktivovat, klepněte na **Ovládací prvky > Autopilot > Akcelerace s ohledem na okolí**.

⚠ UPOZORNĚNÍ: Účelem funkce akcelerace s ohledem na okolí je zmírnit intenzitu nárazu. Nemůže nárazu zabránit.

⚠ UPOZORNĚNÍ: Funkce akcelerace s ohledem na okolí nemusí omezit točivý moment motoru ve všech situacích. Na funkci systému může mít vliv řada faktorů, včetně prostředí, vzdálenosti od překážky a zásahů řidiče, které mohou funkci akcelerace s ohledem na okolí omezit, zpozdít, nebo zablokovat.

⚠ UPOZORNĚNÍ: Akcelerace s ohledem na okolí nemusí snížit točivý moment motoru při ostrém zatáčení, například na parkovací místo.

⚠ UPOZORNĚNÍ: Nespoléhejte se, že funkce akcelerace s ohledem na okolí bude vždy regulovat zrychlení a zabrání nárazu nebo zmírní jeho následky, a nezkoušejte její funkčnost. V opačném případě může dojít k poškození majetku a vážnému nebo smrtelnému zranění.

⚠ UPOZORNĚNÍ: Funkci akcelerace s ohledem na okolí může ovlivnit řada faktorů, které mohou zapříčinit nevhodné nebo předčasné omezení točivého momentu. Je odpovědností řidiče řídit bezpečně a vždy mít Model Y plně pod kontrolou.

- Jeden nebo více snímačů (pokud jsou součástí výbavy) je poškozeno, znečištěno nebo zakryto (například blátem, ledem, sněhem či maskou vozidla nebo aplikací nadměrného množství laku či nalepovacích výrobků na vozidlo, jako jsou fólie, samolepky, pryžové nástřiky apod.).
- Povětrnostní podmínky (silný déšť, sněžení, mlha nebo extrémně vysoké nebo nízké teploty) omezují funkci snímačů.
- Funkci snímačů (pokud jsou součástí výbavy) ovlivňují jiná elektrická zařízení nebo zařízení, která vytvářejí ultrazvukové vlny.

⚠ UPOZORNĚNÍ: Výše uvedená omezení nepředstavují úplný seznam situací, ve kterých může docházet k rušení správné činnosti protikolizního systému. Tyto funkce mohou selhat z mnoha jiných důvodů. Je odpovědností řidiče věnovat pozornost řízení a předcházet kolizím sledováním okolí vozu tak, aby mohl včas provádět vhodné zásahy do řízení.

⚠ POZOR: V případě závady protikolizního systému zobrazí Model Y upozornění. obraťte se na servis Tesla.

Omezení a nepřesnosti

Funkce protikolizního systému nemusí vždy detekovat všechny předměty, vozidla, cyklisty nebo chodce, a mohou generovat falešná, nepřesná nebo chybná upozornění nebo upozornění zcela vynechat, zejména v následujících situacích:

- Silnice ostře zatáčí.
- Snížená viditelnost (způsobená silným deštěm, sněžením, mlhou apod.).
- Intenzivní světlo (například světlomety protijedoucích vozidel nebo přímé sluneční světlo) nepříznivě ovlivňuje zorné pole kamer.
- Kamera nebo snímač jsou zakryté (znečištěné, překryté, zamlžené, zakryté nálepkou apod.).



Princip funkce rychlostního asistenta

Model Y zobrazí rychlostní limit na dotykové obrazovce a můžete zvolit, zda a jak chcete být upozorněni v případě překročení rychlostního limitu. Místo používání zjištěného rychlostního limitu lze výstrahy nastavit na libovolný ručně zadaný rychlostní limit.

POZNÁMKA: Při používání adaptivního tempomatu lze klepnutím na značku omezení rychlosti změnit nastavenou rychlost na rychlost omezenou zjištěným rychlostním limitem (včetně všech nastavených odchylek).

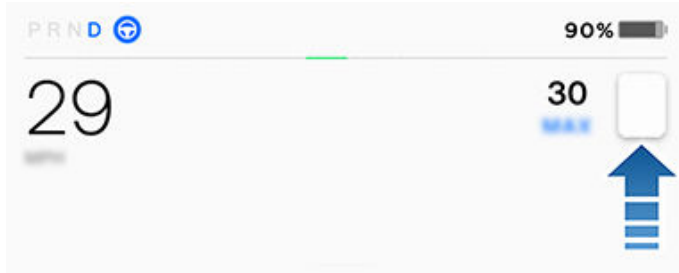

POZNÁMKA: Pokud podle mapy na dané komunikaci platí podmíněné omezení rychlosti (například rychlostní limit založený na denní době nebo povětrnostních podmínkách), zobrazí se pod prvním rychlostním limitem druhé omezení rychlosti. Řidič musí zjistit, zda v dané oblasti platí podmíněný rychlostní limit a příslušným způsobem upravit rychlost jízdy. K zobrazení podmíněných rychlostních limitů může být nutné aktualizovat palubní mapy ([Aktualizace map](#)).

V situacích, kdy Model Y nemůže určit omezení rychlosti nebo rychlostní asistent nemůže s jistotou stanovit, zda je zjištěné omezení rychlosti přesné, na dotykové obrazovce se nemusí zobrazit značka omezení rychlosti a upozornění se neprojeví.

POZNÁMKA: Upozornění na omezení rychlosti se přestanou zobrazovat po deseti sekundách, nebo pokud Model Y zpomalí pod daný limit.

⚠ UPOZORNĚNÍ: Nespolehejte se, že rychlostní asistent správně určí omezení rychlosti či rychlost jízdy. Vždy jeďte bezpečnou rychlostí odpovídající stavu dopravy a vozovky.

Ovládání rychlostního asistenta

Chcete-li upravit nastavení upozornění na omezení rychlosti, klepněte na **Ovládací prvky > Autopilot > Varování maximální povolené rychlosti** a poté vyberte jednu z následujících možností:

- **Vypnout** – upozornění na omezení rychlosti se nezobrazí a zvuková signalizace nezazní.
- **Zobrazení** – značky s omezením rychlosti se zobrazí na dotykové obrazovce a značka se při překročení stanoveného limitu zvětší.

- **Zvukový signál** – při překročení stanoveného omezení rychlosti se zobrazí vizuální upozornění a zazní rovněž zvuková signalizace.

Lze také určit způsob stanovení rychlostního limitu:

- **Relativní** – umožňuje nastavit odchylku rychlostního limitu (+ nebo -) v případě, že si přejete, aby se upozornění zobrazilo teprve poté, kdy rychlostní limit překročíte o stanovenou hodnotu. Odchylku lze například zvýšit na +10 km/h, pokud si přejete zobrazit upozornění při překročení rychlostního limitu o 10 km/h.
- **Absolutní** – zadejte ručně rozsah rychlostního limitu 30 až 240 km/h.

POZNÁMKA: Rychlostní asistent není vždy přesný. Poloha silnice se může za určitých situací chybně vypočítat a rychlostní asistent může zobrazovat omezení rychlosti pro přilehlou silnici, na které může platit jiné omezení rychlosti. Rychlostní asistent může například předpokládat, že je Model Y na dálnici se značením nájezdů a sjezdů, ačkoli je ve skutečnosti na vedlejší silnici, nebo naopak.

POZNÁMKA: Zvolené nastavení zůstane zachováno, dokud ho ručně nezměníte.

Omezení a nepřesnosti

Rychlostní asistent nemusí být plně funkční nebo může poskytovat nepřesné údaje v těchto situacích:

- Viditelnost je špatná a značky omezení rychlosti nejsou zřetelné (v důsledku silného deště, sněžení, mlhy apod.).
- Intenzivní světlo (například světlomety protijedoucích vozidel nebo přímé sluneční světlo) nepříznivě ovlivňuje zorné pole kamer.
- Model Y jede velmi blízko za vpředu jedoucím vozidlem, které omezuje zorné pole kamer.
- Čelní sklo omezuje zorné pole kamery (zamlžení, znečištění, zakrytí samolepkou apod.).
- Značky s omezením rychlosti jsou zakryté předměty.
- Omezení rychlosti uložená v databázi mapy jsou nesprávná nebo zastaralá.
- Model Y jede v oblasti, kde nejsou k dispozici GPS či mapová data nebo kde nelze detekovat značky s omezením rychlosti.
- Dopravní značky, které nemají standardní rozpoznatelné formáty, například digitální nebo dočasné značky s omezením rychlosti.
- Na silnici nebo u omezení rychlosti došlo ke změnám.



Rychlostní asistent

⚠ UPOZORNĚNÍ: Výše uvedené příklady nepředstavují úplný seznam situací, ve kterých může docházet k rušení správné činnosti rychlostního asistenta. Rychlostní asistent nemusí poskytnout upozornění z mnoha jiných důvodů.



Model Y může být vybaven kabinovou kamerou umístěnou nad zpětným zrcátkem.



POZNÁMKA: Objektiv kamery udržujte čistý a nezakrývejte ho. Prach a jiné nečistoty nahromaděné na objektivu kamery odstraňujte průběžně čistým hadříkem.

POZOR: Nepoužívejte chemické ani abrazivní čisticí prostředky. V opačném případě hrozí poškození povrchu objektivu kamery.

Kabinová kamera dokáže zjistit nepozornost řidiče a spustit zvukovou výstrahu, kterou vás upozorní, že i při zapnutém systému Autopilot je třeba sledovat vozovku.

Pokud nepovolíte sdílení dat, snímky ani videa se ve výchozím nastavení neodesílají dalším osobám mimo vozidlo, a to ani společnosti Tesla. Pokud povolíte sdílení dat a nastane závažná bezpečnostní situace (např. kolize), bude Model Y sdílet krátké videozáznamy z kabinové kamery se společností Tesla, abychom v budoucnu mohli vylepšovat zabezpečení a trvale zlepšovat funkce, které kabinovou kameru využívají. Ke sdílení dat může rovněž docházet, pokud je vyžadována diagnostika funkčnosti kabinové kamery. Kabinová kamera nemá funkci rozpoznávání obličeje ani nepoužívá žádnou jinou metodu ověření identity. Z důvodu ochrany vašeho soukromí nebudou data z kabinové kamery přiřazena k identifikačnímu číslu vašeho vozidla.

Chcete-li upravit preference týkající se sdílení dat, klepněte na **Ovládací prvky > Software > Sdílení dat > Povolit analýzu kabinové kamery**. Nastavení sdílení dat můžete kdykoli změnit.





Nastavení bezpečnosti a zabezpečení

Informace o systému zabezpečení

POZNÁMKA: V závislosti na oblasti prodeje nemusí být vozidlo vybaveno zvukovou výstrahou pro funkce zabezpečení nebo funkce nemusí pracovat přesně v souladu s popisem.

Pokud Model Y nedetekuje ověřený telefon nebo klíč a jsou otevřeny zamknuté dveře nebo zavazadlový prostor, aktivuje se alarm. Také začnou blikat světlomety a ukazatele směru. Alarm deaktivujete klepnutím na libovolné tlačítko v mobilní aplikaci nebo se přístupovou kartou či klíčem dotkněte čtečky umístěné přibližně ve třetině výšky sloupku dveří řidiče.

Chcete-li systém ručně aktivovat nebo deaktivovat, klepněte na **Ovládací prvky > Bezpečnost > Bezpečnostní alarm**. Pokud je funkce aktivní, Model Y aktivuje alarm jednu minutu po vystoupení, zamknou se dveře a rozpoznávaný klíč již není detekován.

Siréna se záložním napájením bateriemi (pokud je součástí výbavy) se aktivuje v situacích, kdy jsou otevřeny zamknuté dveře nebo zavazadlový prostor a kdy Model Y nedetekuje v blízkosti klíč. Pokud si přejete sirénu spustit také v situacích, kdy vůz zjistí pohyb uvnitř kabiny, aktivujte možnost **Naklonění/průnik** (viz [Naklonění / vniknutí do kabiny \(pokud je součástí výbavy\)](#)).

POZNÁMKA: Pokud je Model Y v režimu Sentry Mode (viz [Jak používat režim Sentry Mode \(kamera + aplikace\)](#)), nastavení **Bezpečnostní alarm** není k dispozici.

Naklonění / vniknutí do kabiny (pokud je součástí výbavy)

V závislosti na konfiguraci, oblasti prodeje a datu výroby nemusí být vozidlo touto funkcí vybaveno.

Chcete-li aktivovat možnost **Naklonění/průnik**, musíte zapnout **Bezpečnostní alarm**.

Funkce **Naklonění/průnik** spustí alarm v případě, že vozidlo Model Y zjistí pohyb uvnitř kabiny, nebo když je uvedeno do pohybu nebo nakloněno (např. odtahovým vozidlem nebo zvedákem). Chcete-li tuto možnost aktivovat, klepněte na **Ovládací prvky > Bezpečnost > Naklonění/průnik**.

Snímač vniknutí do vozu se automaticky deaktivuje v případech, kdy po opuštění vozu pracuje systém klimatizace. Chcete-li funkci zrušit, můžete po výběru trvalého zapnutí klimatizace, režimu Dog nebo režimu Kemp znovu ručně zapnout senzory naklonění / vniknutí do kabiny.

Snímač naklonění / vniknutí do kabiny se znovu automaticky aktivuje na začátku každého jízdního cyklu.

POZNÁMKA: Alarm **Naklonění/průnik** musí být vypnutý, aby bylo možné použít funkci **Ochrana proti přehřátí kabiny** (viz [Ochrana proti přehřátí kabiny](#)).

POZNÁMKA: Pokud se chystáte uvnitř zamknutého vozu ponechat zvíře, nezapomeňte možnost **Naklonění/průnik** vypnout. Pokud je tato možnost zapnutá, při zjištění pohybu ve voze Model Y se aktivuje alarm.

POZNÁMKA: Pokud je Model Y v režimu Sentry Mode (viz [Jak používat režim Sentry Mode \(kamera + aplikace\)](#)), nastavení **Naklonění/průnik** není k dispozici.

Kód PIN pro jízdu

Chcete-li zvýšit zabezpečení, můžete před jízdou vozem Model Y požadovat zadání čtyřmístného osobního identifikačního čísla (PIN). Nastavení aktivujete klepnutím na **Ovládací prvky > Bezpečnost > Kód PIN pro jízdu**, poté vytvoříte kód PIN pro jízdu podle pokynů na obrazovce.

Pokud je funkce aktivní, kromě nutnosti zadat čtyřmístný kód PIN pro jízdu ho musíte zadat také při první aktivaci režimu obsluhy cizí osobou a při vytváření čtyřmístného kódu PIN pro aktivaci a deaktivaci režimu obsluhy cizí osobou. Model Y lze v režimu obsluhy cizí osobou řídit, aniž by řidič musel zadávat kód PIN pro jízdu. Kdykoli je aktivní režim obsluhy cizí osobou, možnost **Kód PIN pro jízdu** je vypnutá.

Pokud zapomenete kód PIN pro jízdu, klepněte v překryvném okně této funkce na odkaz pro zadání přihlašovacích údajů k účtu Tesla a poté postupujte podle pokynů na obrazovce.

POZNÁMKA: V nepravděpodobném případě, že dotyková obrazovka přestane reagovat, nemusí být možné kód PIN zadat. V takovém případě nejprve zkuste restartovat dotykovou obrazovku (viz [Restartování dotykové obrazovky](#)). Pokud dotyková obrazovka stále nereaguje, můžete zrušit zadávání kódu PIN pro jízdu zapnutím funkce jízdy bez klíče v mobilní aplikaci Tesla.

Kód PIN k odkládací schránce

Pokud chcete lépe zabezpečit obsah odkládací schránky, můžete nastavit čtyřmístný kód PIN. Nastavení aktivujete klepnutím na **Ovládací prvky > Bezpečnost > Kód PIN k přihrádce** a poté postupujte podle pokynů na obrazovce. Pokud je nastavení aktivní, budete před otevřením odkládací schránky vyzváni k zadání kódu PIN. Pokud chcete nastavení vypnout, deaktivujte volbu přepínačem a poté zadejte kód PIN.

Pokud kód PIN k odkládací schránce zapomenete a potřebujete ho obnovit, zadejte přihlašovací údaje k účtu Tesla a poté postupujte podle pokynů na obrazovce.

POZNÁMKA: Funkce **Kód PIN k přihrádce** umožňuje otevírat odkládací schránku, i když je Model Y v režimu obsluhy cizí osobou.



Režim omezení rychlosti

Režim omezení rychlosti umožňuje omezit zrychlení a maximální rychlost vozu na zvolenou hodnotu v rozsahu 80 až 193 km/h. Při prvním použití této funkce je třeba vytvořit čtyřmístný kód PIN, který je nutný pro aktivaci a deaktivaci režimu omezení rychlosti. Když je funkce zapnutá a rychlost vozidla je přibližně 5 km/h od maximální rychlosti, zazní zvuková signalizace, na dotykové obrazovce se zobrazí zpráva a Model Y odešle oznámení do mobilní aplikace. Také můžete klepnout na **Bezpečnost > Režim omezení rychlosti** a funkci zapínat z mobilní aplikace Tesla. Postup aktivace režimu omezení rychlosti:

1. Zkontrolujte, zda je Model Y v režimu parkování.
2. Na dotykové obrazovce klepněte na **Ovládací prvky > Bezpečnost > Režim omezení rychlosti**.
3. Vyberte maximální rychlost jízdy.
4. Přesuňte posuvník do polohy **Zapnuto**.
5. Zadáním čtyřmístného kódu PIN zapněte nebo vypněte režim omezení rychlosti.

POZNÁMKA: Pokud kód PIN zapomenete, lze režim omezení rychlosti vypnout zadáním přihlašovacích údajů k účtu Tesla.

POZNÁMKA: Pokud je zapnutý režim omezení rychlosti, zrychlení (**Ovládací prvky > Pedály a řízení > Akcelerace**) se automaticky nastaví na **Chill**.

⚠ UPOZORNĚNÍ: Při sjíždění ze svahu se může rychlost jízdy zvyšovat a Model Y může překročit nastavenou maximální rychlost.

⚠ UPOZORNĚNÍ: Režim omezení rychlosti nemůže nahradit dobrý úsudek, zkušenosti řidiče a nutnost pozorně sledovat rychlostní omezení a jízdní podmínky. K nehodě může dojít při jakékoli rychlosti.

Mazání dat prohlížeče

Data prohlížeče vozidla můžete vymazat (jako v počítači nebo v chytrém telefonu) v nabídce **Ovládací prvky > Servis > Vymazat data prohlížeče**. To je užitečné v mnoha situacích, jako je například mazání nastavení nebo výsledků hledání jiného řidiče.

Zaškrtnutím příslušných políček v překryvném okně na dotykové obrazovce můžete vyloučit záložky či historii.



Palubní kamera

POZNÁMKA: V závislosti na oblasti prodeje, konfiguraci vozidla, zakoupeném vybavení a verzi softwaru nemusí být vaše vozidlo vybaveno palubní kamerou nebo tyto funkce nemusí fungovat přesně tak, jak je popsáno. Je vaší výhradní odpovědností zjistit si a dodržovat všechny místní předpisy a omezení vlastnictví související s používáním kamer.

Palubní kamera pořizuje videozáznam okolí vozu během jízdy s vozem Model Y. Pomocí palubní kamery lze zaznamenávat incidenty během jízdy nebo jiné významné události, stejně jako v případě externích palubních kamer u jiných vozidel.

Ikona palubní kamery se nachází ve spouštěči aplikací. Pro snadný přístup můžete aplikaci palubní kamery přidat na dolní panel (viz [Přízpůsobení části Moje aplikace](#)). Když je ve voze Model Y zařazena poloha parkování, klepnutím na ikonu palubní kamery zobrazíte prohlížeč (viz [Přehrávání videozáznamů](#)).



Z důvodu ochrany vašeho soukromí se videozáznamy ukládají místně do paměti naformátovaného USB flash disku. Záznamy nejsou odesílány společnosti Tesla. Model Y neukládá videozáznamy, pokud je palubní kamera ve stavu **Vypnuto**.

Jak používat palubní kameru

1. Zformátujte USB flash disk. Palubní kamera vyžaduje připojení řádně naformátovaného USB flash disku k portu USB ve vozidle (společnost Tesla doporučuje používat port USB v odkládací schránce, pokud je součástí výbavy), aby bylo možné ukládat a načítat videozáznamy. V odkládací přihrádce vozidel vyrobených přibližně od roku 2020 je umístěn předem naformátovaný USB flash disk. Existují dva způsoby, jak formátovat flash disk:
 - Připojte flash disk k portu USB a přejděte do části **Ovládací prvky > Bezpečnost > Formátovat USB jednotku**. Model Y flash disk automaticky zformátuje.
 - Zformátujte flash disk v počítači.

Více informací je uvedeno v části [Požadavky na USB jednotku pro nahrávání videí](#).

2. Připojte USB flash disk k portu USB ve vozidle – pokud možno do portu v odkládací schránce.

POZNÁMKA: U některých vozidel vyrobených přibližně po 1. listopadu 2021 mohou porty USB ve středové konzole podporovat pouze nabíjení zařízení. Pro všechny ostatní funkce používejte port USB v odkládací schránce.

3. Zapněte palubní kameru klepnutím na **Ovládací prvky > Bezpečnost > Palubní kamera**. Palubní kamera umožňuje nastavit způsob a okamžik ukládání videozáznamů. Můžete volit z následujících možností:

- **Auto:** Palubní kamera automaticky uloží záznam na jednotku USB, když Model Y rozpozná nebezpečnou situaci, například kolizi nebo aktivaci airbagu. Pokud je zapnutá možnost **Auto**, detekce se může lišit a řídí se podle stavu napájení, režimu spánku a funkce Autopilot.

POZNÁMKA: To, zda palubní kamera automaticky uloží videozáznam nebezpečné situace, určuje několik faktorů (například velikost působící síly; zda došlo k aktivaci airbagů atd.). Nespolehejte se, že palubní kamera automaticky uloží videozáznam každé nebezpečné situace.

- **Manuálně:** Chcete-li uložit posledních deset minut videozáznamu jízdy, musíte ručně klepnout na ikonu palubní kamery.
- **Při zatr:** Videozáznam posledních deset minut jízdy se uloží po stisknutí houkačky. Tuto funkci lze zapnout, pokud zvolíte možnost **Auto** nebo **Manuálně**.

4. Po zapnutí funkce signalizuje ikona palubní kamery uložení videozáznamu. Stav palubní kamery lze zkontrolovat také podle ikony v části **Ovládací prvky**:



Vzhled ikony se mění podle stavu palubní kamery:



NAHRÁVÁNÍ: Palubní kamera nahrává. Chcete-li videozáznam uložit, klepněte na ikonu. Chcete-li záznam pozastavit, ikonu stiskněte a podržte.



POZASTAVENÍ: Nahrávání palubní kamerou je pozastavené. Záznam opět spustíte klepnutím na ikonu. Před vyjmutím flash disku je nutné záznam pozastavit, aby nedošlo ke ztrátě pořízeného záznamu.



ULOŽENO: Videozáznam je uložen. Videozáznamy z palubní kamery lze ukládat také během jízdy klepnutím na ikonu palubní kamery ve spouštěči aplikací.

POZNÁMKA: Pokud si přejete přehrát videozáznam později, je třeba daný videozáznam uložit. Model Y neukládá videozáznamy, dokonce ani dočasně. Neuložené videozáznamy pořízené palubní kamerou se neustále přepisují. Více informací je uvedeno v části [Přehrávání videozáznamů](#).

5. Požadované videozáznamy lze po uložení přehrávat na dotykové obrazovce nebo v počítači:



- Dotyková obrazovka: Ujistěte se, zda je ve voze Model Y zařazena poloha parkování, a klepněte na ikonu palubní kamery ve spouštěči aplikací. Videozáznamy jsou řazeny podle časových razítek. Více informací je uvedeno v části [Přehrávání videozáznamů](#).
 - Počítač: Připojte USB flash disk k počítači a přejděte do složky TeslaCam. Videozáznamy jsou řazeny podle časových razítek. Více informací je uvedeno v části [Přehrávání videozáznamů](#).
6. Chcete-li palubní kameru vypnout, přejděte do části **Ovládací prvky > Bezpečnost > Palubní kamera > Vypnout**. Pokud je nastavena možnost **Auto**, **Manuálně** nebo **Při zatr.**, palubní kamera se automaticky zapne při každé jízdě.



Režim Sentry Mode

POZNÁMKA: V závislosti na oblasti prodeje, konfiguraci vozidla, zakoupeném vybavení a verzi softwaru nemusí být vaše vozidlo vybaveno režimem Sentry Mode nebo funkce nemusí pracovat přesně v souladu s popisem. Je vaší výhradní odpovědností zjistit si a dodržovat všechny místní předpisy a omezení vlastnictví související s používáním kamer.

Když je tento režim aktivní, kamery a snímače (pokud jsou součástí výbavy) vozidla jsou stále zapnuté a připravené zaznamenat podezřelé aktivity v okolí vozidla, když je Model Y zamknutý a je v něm zařazena poloha parkování. Režim Sentry Mode si lze představit jako inteligentní zabezpečovací systém vozidla, který vás upozorní na možné hrozby v blízkosti.

V případě zjištění nebezpečí aktivuje režim Sentry Mode blikání světlometů, spustí alarm a na dotykové obrazovce zobrazí zprávu, která upozorňuje osoby vně vozidla, že kamery mohou pořizovat videozáznam. Prostřednictvím mobilní aplikace v telefonu obdržíte upozornění a na USB jednotku (pokud je nainstalovaná) se uloží videozáznam události.

Režim Sentry Mode je ve výchozím nastavení deaktivován. Režim Sentry Mode lze snadno zapnout nebo vypnout pomocí hlasových příkazů či mobilní aplikace Tesla. Pokud chcete režim Sentry Mode zapnout hlasovým příkazem, vyslovte „Keep Tesla safe“, „Keep my car safe“, „Sentry on“ nebo „Enable Sentry“ (viz [Hlasové příkazy](#)).

POZNÁMKA: U některých vozidel vyrobených přibližně po 1. listopadu 2021 mohou porty USB ve středové konzole podporovat pouze nabíjení zařízení. Pro všechny ostatní funkce používejte port USB v odkládací schránce.

Režim Sentry Mode vyžaduje, aby byl akumulátor nabitý alespoň na 20 %. Pokud úroveň nabití akumulátoru klesne pod 20 %, režim Sentry Mode se vypne a mobilní aplikace vám pošle oznámení. Zapnutý režim Sentry Mode může zvyšovat spotřebu energie.

POZNÁMKA: Když je povolený režim Sentry Mode, nastavení bezpečnostního alarmu (**Ovládací prvky > Bezpečnost > Bezpečnostní alarm**) není k dispozici.



POZOR: Nespoléhejte se, že režim Sentry Mode ochrání Model Y před všemi bezpečnostními hrozbami. Režim Sentry Mode zohledňuje při rozhodování o aktivaci alarmu řadu faktorů. Nemusí vždy detekovat všechny nárazy a alarm se nemusí aktivovat za všech situací. Ačkoli může pomoci odvrátit některé hrozby, žádný bezpečnostní systém nemůže zabránit všem útokům.

Jak používat režim Sentry Mode (kamera + aplikace)

1. Režim Sentry Mode vyžaduje připojení řádně naformátované USB jednotky k portu USB ve vozidle (společnost Tesla doporučuje používat port USB v odkládací schránce, pokud je součástí výbavy), aby bylo možné ukládat a načítat videozáznamy. V odkládací přihrádce vozidel vyrobených přibližně od roku 2020 je umístěna předem naformátovaná USB jednotka. Existují dva způsoby, jak formátovat USB jednotku:
 - o Připojte USB jednotku k portu USB a přejděte do části **Ovládací prvky > Bezpečnost > Formátovat USB jednotku**. Vozidlo USB jednotku automaticky zformátuje.
 - o Zformátujte USB jednotku v počítači.

Více informací je uvedeno v části [Požadavky na USB jednotku pro nahrávání videí](#).

2. Připojte USB jednotku k portu USB ve vozidle.
3. Zařadte ve vozidle polohu parkování a poté zapněte palubní kameru v části **Ovládací prvky > Bezpečnost > Palubní kamera**.
4. Klepněte na **Ovládací prvky > Bezpečnost > Sentry Mode > Zapnout**. Barvy ikony režimu Sentry Mode na kartě **Ovládací prvky** se změni na červenou.



POZNÁMKA: Záznamy zadní kamery jsou dostupné pouze u vozidel vyrobených přibližně od února 2018.

Když je režim Sentry Mode zapnutý, je nečinný, ale připravený spustit alarm a uložit videozáznam v případě aktivace bezpečnostní události. Délku videozáznamu lze upravit (klepněte na **Bezpečnost > Režim Sentry Mode > Délka videozáznamu v režimu Sentry Mode**). Více informací o přehrávání videozáznamů je uvedeno v části [Přehrávání videozáznamů](#).

5. Chcete-li režim Sentry Mode manuálně zapnout / vypnout do další jízdy, klepněte na ikonu režimu Sentry Mode v části **Ovládací prvky**. Pokud už ikona nemá červenou barvu, režim Sentry Mode je vypnutý.



Chcete-li režim Sentry Mode vypnout na více než jednu jízdu, vyberte v části **Ovládací prvky > Bezpečnost > Sentry Mode** možnost **Vypnout**.



Jak používat režim Sentry Mode (pouze aplikace)

Když je režim Sentry Mode zapnutý a je zjištěna bezpečnostní událost, ale není připojena USB jednotka k portu USB, vaše vozidlo vás upozorní prostřednictvím mobilní aplikace, avšak bez videozáznamu pořízeného kamerou.

Nastavení režimu Sentry Mode

• Mimo určitá místa

V části **Ovládací prvky > Bezpečnost > Sentry Mode** můžete nastavit, zda se režim Sentry Mode *nemá* zapínat na určitých místech (více informací je uvedeno v části [Bydliště, zaměstnání a oblíbené cíle](#)):

- **Mimo domov:** Režim Sentry Mode se automaticky neaktivuje na místě, které jste v seznamu oblíbených položek označili jako bydliště.
- **Mimo práci:** Režim Sentry Mode se automaticky neaktivuje na místě, které jste v seznamu oblíbených položek označili jako zaměstnání.
- **Mimo oblíbená místa:** Režim Sentry Mode se automaticky neaktivuje na žádném místě v seznamu oblíbených položek.

POZNÁMKA: Aby Model Y rozpoznal místo označené jako bydliště, zaměstnání nebo oblíbené, musí být zaparkován přibližně 500 metrů od uloženého místa.

Chcete-li nastavit adresu bydliště nebo zaměstnání, klepněte na **Navigovat > Nastavit adresu domů/ Nastavit adresu do práce**. Chcete-li nastavit **Oblíbené**, klepněte při prohlížení adresy na mapě na ikonu hvězdy. Ruční zapnutí nebo vypnutí režimu Sentry Mode pomocí dotykové obrazovky nebo mobilní aplikace potlačí vaše předvolby výjimek v nastavení bydliště, zaměstnání a oblíbených míst až do příští jízdy s vozidlem.

• Nastavení délky videozáznamu v režimu Sentry Mode

Pokud je režim Sentry Mode nastaven na pořizování videozáznamů bezpečnostních událostí pomocí kamery s využitím řádně naformátované USB jednotky, můžete upravit délku záznamu na dotykové obrazovce (klepněte na **Ovládací prvky > Bezpečnost > Režim Sentry Mode > Délka videozáznamu v režimu Sentry Mode**).

• Nastavení detekce pomocí kamer

Je-li povolena **Detekce pomocí kamer**, režim Sentry Mode používá k detekci bezpečnostních událostí při zaparkovaném vozidle kromě senzorů vozidla také externí kamery vozidla. Je-li tato funkce vypnutá, vozidlo ukládá videozáznamy na USB jednotku pouze

v případě, že je detekováno fyzické ohrožení. Chcete-li nastavit tuto funkci, klepněte na **Ovládací prvky > Bezpečnost > Režim Sentry Mode > Detekce pomocí kamer**.

• Zobrazení živého obrazu z kamery

POZNÁMKA: Funkce **Zobrazení živého obrazu** vyžaduje, aby byla v telefonu spárovaném s vozem Model Y jako klíč nainstalována mobilní aplikace Tesla verze 4.2.1 (nebo novější).

Když je režim Sentry Mode zapnutý, můžete pomocí mobilní aplikace vzdáleně kontrolovat okolí vozu Model Y prostřednictvím jeho vnějších kamer. Chcete-li na dotykové obrazovce v reálném čase sledovat videozáznam v režimu Sentry Mode, klepněte na **Ovládací prvky > Bezpečnost > Sentry Mode > Zobrazení živého obrazu z kamery v mobilní aplikaci**. Ujistěte se, že ve voze nejsou žádné osoby a že jsou všechny dveře zavřené. Poté v mobilní aplikaci přejděte do části **Bezpečnost > Režim Sentry Mode > Zobrazení živého obrazu z kamery**.

Během aktivního používání funkce **Zobrazení živého obrazu z kamery** blikají pravidelně vnější světla vozu Model Y a na dotykové obrazovce se zobrazí zpráva, která kolemjdoucí upozorňuje, že probíhá sledování okolí pomocí kamer.

Celková doba provozu funkce **Zobrazení živého obrazu z kamery** je omezena na přibližně 15 minut za den.

Zároveň můžete také zapnout režim Dog a v mobilní aplikaci přepínat zobrazení živého obrazu z kamery v interiéru. Více informací je uvedeno v části [Trvalé zapnutí klimatizace, režim Dog a režim Kemp](#). Tato funkce není podporována ve vozidlech s hardwarem autopilota verze 2.0 nebo 2.5. Chcete-li zjistit, jakou verzi hardwaru je vybaveno vaše vozidlo, klepněte na **Ovládací prvky > Software > Hardware autopilota**.

POZNÁMKA: Pokud jsou současně aktivovány režimy Dog a Sentry, u režimu Sentry je s ohledem na ochranu zvířete ve výchozím nastavení vybrána možnost **Vypnout zvuk režimu Sentry**.

POZNÁMKA: Kvalita obrazu se může lišit v závislosti na připojení k síti. Není zaznamenáván žádný zvuk.

POZNÁMKA: Živý přenos z kamery je šifrován a společnost Tesla k němu nemá přístup.

Více informací o přehrávání videozáznamů z režimu Sentry Mode je uvedeno v části [Přehrávání videozáznamů](#).

POZNÁMKA: Pokud je zaplněna celá kapacita interního úložiště, nový záznam pořízený ve stavu výstrahy nebo alarmu přepíše starší záznamy.



Požadavky na USB jednotku pro nahrávání videí

POZNÁMKA: U některých vozidel vyrobených přibližně po 1. listopadu 2021 mohou porty USB ve středové konzole podporovat pouze nabíjení zařízení. Pro všechny ostatní funkce doporučuje společnost Tesla používat port USB v odkládací schránce.

POZNÁMKA: V závislosti na datu výroby a konfiguraci vozidla nemusí být k dispozici možnost formátování USB jednotek a zobrazení videozáznamů uložených na USB.

Některé funkce (například palubní kamera, režim Sentry Mode) vyžadují použití USB jednotky splňující tyto požadavky:

- Minimální kapacita paměti 64 GB. Používejte USB jednotku s co největším úložným prostorem. Videozáznamy mohou zabírat hodně místa.
- **Stálá** rychlost zápisu nejméně 4 MB/s. Upozorňujeme, že *stálá* rychlost zápisu se liší od *špičkové* rychlosti zápisu.
- Kompatibilita se standardem USB 2.0. Pokud používáte jednotku typu USB 3.0, musí podporovat také standard USB 2.0.
- Správné naformátování (viz popis níže).

POZNÁMKA: Na některých trzích lze zakoupit doporučené USB jednotky na <http://www.tesla.com>.

Automatické formátování USB jednotky

Připojte USB jednotku k přednímu portu USB a klepněte na **Ovládací prvky > Bezpečnost > Formátovat USB jednotku**. Tím se USB jednotka automaticky naformátuje na souborový systém exFAT a vytvoří se složka TeslaCam. USB jednotka je nyní připravena k nahrávání a ukládání videozáznamů.

Možnost **Formátovat USB jednotku** je k dispozici, pouze pokud je USB jednotka (s jedním nebo více oddíly) připojena k přednímu portu USB. Výběrem možnosti **Formátovat USB jednotku** vymažete veškerý obsah uložený na USB jednotce. Před použitím této funkce přesuňte veškerý obsah, který si přejete zachovat, do jiného zařízení.

Ruční formátování USB jednotky

Pokud Model Y nemůže USB jednotku naformátovat, použijte k naformátování počítač:

1. Naformátujte USB jednotku ve formátu exFAT, MS-DOS FAT (pro systém Mac), ext3 nebo ext4 (formát NTFS aktuálně není podporován).
2. Vytvořte v kořenovém adresáři složku s názvem **TeslaCam**. Jednu USB jednotku lze používat pro palubní kameru, režim Sentry Mode a zvukové soubory, ovšem na USB jednotce ve formátu exFAT musíte pro každou složku vytvořit samostatný oddíl.

3. Naformátovanou USB jednotku připojte k portu USB v odkládací schránce (pokud je součástí výbavy), případně použijte port USB ve středové konzole. Nepoužívejte zadní porty USB, protože smí být používány výhradně k nabíjení zařízení. Rozpoznání USB jednotky může vozu Model Y trvat několik sekund.

4. Jakmile je rozpoznána, zkontrolujte, že budou přístupné ikony palubní kamery a režimu Sentry Mode po klepnutí na **Ovládací prvky**. Model Y je nyní připraven pro záznam videa.

POZNÁMKA: Je možné, že bude třeba aktivovat režim Sentry Mode (pokud je součástí výbavy) klepnutím na **Ovládací prvky > Režim Sentry Mode**.

Přehrávání videozáznamů

Uložené videozáznamy lze přehrávat na dotykové obrazovce nebo počítači.

Pokud na USB jednotce dojde volné místo, nelze ukládat videozáznamy. Chcete-li zabránit zaplnění USB jednotky, musíte uložené videozáznamy pravidelně přesouvat do jiného zařízení a z USB jednotky je vymazat.

Když je funkce zapnutá, záznamy palubní kamery a režimu Sentry Mode se pořizují v intervalech. Pokud videozáznamy neuložíte, přepíšu se. Pokud si přejete záznam přehrát, je třeba ho uložit. V opačném případě se smaže a přepíše. Více informací o ukládání videozáznamů je uvedeno v částech **Režim Sentry Mode** a **Palubní kamera**. Pro každý uložený záznam se nahrají čtyři videa, jedno z každé kamery (přední, zadní, levé a pravé).

POZNÁMKA: Záznamy zadní kamery jsou dostupné pouze u vozidel vyrobených přibližně od února 2018.

Přehrávání na dotykové obrazovce

Videozáznamy lze přehrávat na dotykové obrazovce v případě, že je ve voze Model Y zařazena poloha parkování. Klepněte na ikonu palubní kamery ve spouštěcí aplikaci nebo na ikonu palubní kamery na obrazovce **Ovládací prvky**. Klepněte na ikonu nabídky v horním rohu obrazovky. Karty zobrazí seznam všech videozáznamů, seřazených podle místa pořízení a časových razítek. Videozáznamy můžete podle potřeby pozastavit, posunout zpět nebo dopředu či odstranit.

Pokud chcete odstranit všechny videozáznamy pořízené prostřednictvím palubní kamery a režimu Sentry Mode, přejděte do nabídky **Ovládací prvky > Bezpečnost > Smazat klipy z palubní kamery**.

POZNÁMKA: Spuštěním prohlížeče se pozastaví záznam palubní kamery.



Přehrávání v počítači

Připojte USB jednotku k počítači a přejděte do složky TeslaCam (pokud je součástí výbavy).

Složka TeslaCam obsahuje podsložky:

- **Saved Clips:** Obsahuje všechny videozáznamy, které jste uložili pomocí palubní kamery.
- **Sentry Clips:** Obsahuje videozáznamy všech bezpečnostních událostí pořízených v režimu Sentry Mode. Pokud na USB jednotce dochází volné místo, nejstarší záznamy režimu Sentry Mode se odstraní a uvolní místo novým videozáznamům. Po smazání už záznamy nelze obnovit.

Přehled ovládání klimatizace

Ovládání klimatizace je dostupné v dolní části dotykové obrazovky. Ve výchozím nastavení je systém klimatizace v režimu **Auto**, který udržuje optimální komfort za všech běžných povětrnostních podmínek. Po nastavení teploty v režimu **Auto** bude systém automaticky regulovat topení, klimatizaci, rozvod vzduchu a otáčky ventilátoru tak, aby v kabině udržel vámi nastavenou teplotu.

Klepnutím na teplotu zobrazenou v dolní části dotykové obrazovky přejdete na hlavní obrazovku klimatizace, kde můžete upravit nastavení klimatizace. Můžete se kdykoli vrátit zpět k režimu **Auto** klepnutím na možnost **Auto**. Funkci zapnete nebo vypnete klepnutím na tlačítko napájení na hlavní obrazovce klimatizace. Rychlý přístup k běžným ovládacím prvkům získáte klepnutím na **<** nebo **>**, čímž zobrazíte překryvné okno klimatizace.

Zatímco se kabina ohřívá nebo ochlazuje, může se snížit rychlost ventilátoru. Než vůz v kabině nastaví požadovanou teplotu, na dotykové obrazovce se zobrazí text **Ohřívání** nebo **Ochlazování**.

POZNÁMKA: Systém klimatizace je napájen vysokonapěťovým akumulátorem. Proto jeho používání po delší dobu zkracuje dojezd.

⚠ UPOZORNĚNÍ: Osoby, které trpí periferní neuropatií nebo sníženým vnímáním bolesti z důvodu diabetu, věku, neurologického zranění nebo z jiného důvodu, by měly používání systému klimatizace a vyhřívání sedadel věnovat pozornost, aby nedošlo k popálení způsobenému dlouhodobým používáním.

Úprava nastavení klimatizace

POZNÁMKA: Pomocí hlasových příkazů můžete snadno upravit nastavení klimatizace, např. zapnout vyhřívání sedadel nebo změnit teplotu v kabině (viz [Hlasové příkazy](#)).

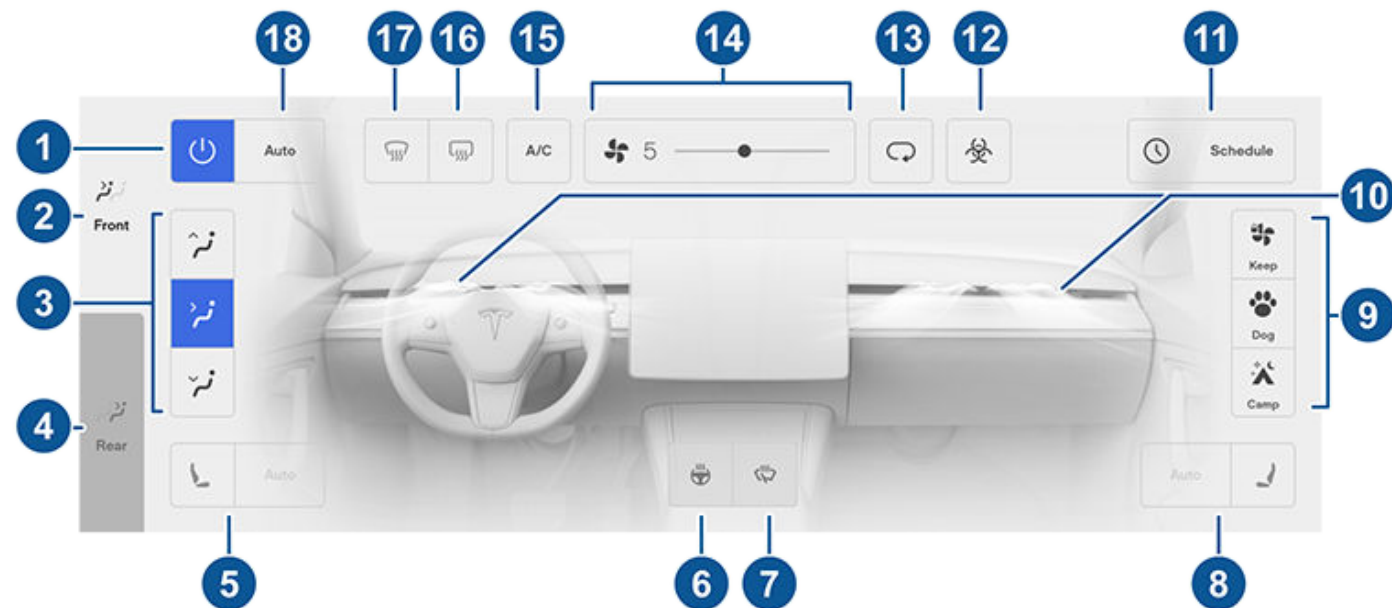

POZNÁMKA: Pokud chcete získat přístup k vyhřívání sedadel a odmrazování jedním dotykem, můžete tyto ovládací prvky přidat do části *Moje aplikace*. Viz [Přizpůsobení části Moje aplikace](#).

1. Klepnutím zapnete nebo vypnete systém klimatizace.
2. Klepnutím upravíte nastavení klimatizace pro přední část kabiny.
3. Výběr místa vstupu proudu vzduchu do přední části kabiny (ofukovací otvory v prostoru čelního skla, v úrovni obličeje nebo v prostoru nohou). Lze vybrat jeden nebo více ofukovacích otvorů.
4. Klepnutím upravíte nastavení klimatizace pro zadní část kabiny. Pokud je nastavena možnost **Auto**, zadní ofukovací otvory se automaticky aktivují v případě, že je zapnutá klimatizace vpředu a je detekován spolujezdec na zadním sedadle (viz [Ventilace](#)).



5. Klepnutím na ikonu sedadla na straně řidiče lze nastavit vyhřívání sedadla řidiče. Vyhřívání sedadla má tři úrovně – od stupně 3 (nejvyšší) po stupeň 1 (nejnižší). U ikony sedadla se zobrazí svislé vlnky, které podsvícením červenou barvou (vyhřívání) signalizují příslušnou nastavenou úroveň. Možnost **Auto** se zobrazuje tehdy, když je systém klimatizace nastaven do režimu **Auto**, a přední sedadla se ohřívají podle teploty v kabině. Pokud chcete získat přístup k vyhřívání sedadel jedním dotykem, můžete funkci přidat na dolní panel dotykové obrazovky (viz [Přizpůsobení části Moje aplikace](#)).
6. Klepnutím můžete ovládat vyhřívání volant (pokud je součástí výbavy). U ikony se zobrazí červené svislé vlnky, které signalizují příslušnou nastavenou úroveň. Pokud je vybráno nastavení **Auto**, vyhřívání volantu se aktivuje podle potřeby v závislosti na teplotě v kabině vždy, když je ovládání klimatizace nastaveno na možnost **Auto**. Chcete-li mít přístup k funkci jedním dotykem, můžete ji přidat na dolní panel dotykové obrazovky (viz [Přizpůsobení části Moje aplikace](#)).
7. Klepnutím zapnete odmrazování stěračů (pokud je součástí výbavy). Odmrazování stěračů se automaticky vypne po 30 minutách.
8. Klepnutím na ikonu sedadla na straně spolujezdce lze nastavit vyhřívání předního sedadla spolujezdce. Vyhřívání sedadla má tři úrovně – od stupně 3 (nejvyšší) po stupeň 1 (nejnižší). U ikony sedadla se zobrazí svislé vlnky, které podsvícením červenou barvou (vyhřívání) signalizují příslušnou nastavenou úroveň. Možnost **Auto** se zobrazuje tehdy, když je systém klimatizace nastaven do režimu **Auto**, a přední sedadla se ohřívají podle teploty v kabině. Pokud chcete získat přístup k vyhřívání sedadel jedním dotykem, můžete funkci přidat na dolní panel dotykové obrazovky (viz [Přizpůsobení části Moje aplikace](#)).
9. Když je ve vozidle zařazena poloha parkování, zobrazí se tato nastavení, pomocí kterých lze ponechat klimatizaci zapnutou i po vystoupení z vozu Model Y (viz [Trvalé zapnutí klimatizace, režim Dog a režim Kemp](#)).
10. Klepnutím nastavíte, jak má vzduch proudit z předních ofukovacích otvorů. Viz [Ventilace](#).
11. Když je ve voze Model Y zařazena poloha parkování, lze klepnutím na možnost **Plánovat** nastavit opakovanou denní dobu, kdy má být Model Y připraven k jízdě po přípravě akumulátoru a prostředí v kabině před jízdou nebo po nabití mimo špičku (viz [Plánované nabíjení a plánovaný odjezd](#)).
12. Pokud je váš Model Y vybaven filtrem HEPA (High Efficiency Particulate Air), který splňuje požadavky pro použití ve zdravotnictví, zajistí tento filtr nejvyšší možnou kvalitu vzduchu v kabině, kdykoli je systém klimatizace zapnutý a do kabiny proudí venkovní vzduch (při vypnuté recirkulaci). Filtr HEPA je schopen s mimořádnou účinností odfiltrovat většinu částic, včetně emisních částic, alergenů, bakterií, pylu, spor a virů. Jak filtr HEPA, tak sekundární filtrační systém obsahují rovněž aktivní uhlí, které odstraňuje široké spektrum pachů a plynů. Pokud aktivujete režim Bioweapon Defense Mode, přetlak v kabině rovněž minimalizuje vnikání venkovního vzduchu do vozidla.
POZNÁMKA: Některé plyny, například kysličník uhelnatý, však aktivním uhlím nelze účinně odstranit.
13. Klepnutím upravíte proudění vzduchu uvnitř kabiny. Vzduch lze do vozu Model Y přivádět zvenčí nebo lze použít recirkulaci vzduchu uvnitř vozu.
14. Posuvníkem nastavíte otáčky ventilátoru. Pokud je nastaven režim **Auto**, otáčky ventilátoru se změny na **Nízké/Střední/Vysoké**.
POZNÁMKA: Nastavení otáček ventilátoru může změnit zvolené nastavení sání vzduchu do vozu Model Y, aby se docílilo zvýšení nebo snížení průtoku vzduchu.
15. Klepnutím zapnete nebo vypnete systém klimatizace. Vypnutí klimatizace omezuje chlazení, ale šetří energii.
POZNÁMKA: Protože Model Y je mnohem tišší než vozidla se spalovacím motorem, můžete zaznamenat zvuk pracujícího kompresoru klimatizace. Chcete-li tento zvuk minimalizovat, snižte otáčky ventilátoru.
16. Klepnutím odmrazíte zadní okno. Odmrazování zadního okna se po 15 minutách automaticky vypne. Po aktivaci odmrazování zadního okna se vyhřívají také vnější zpětná zrcátka.
17. Funkce odmrazování čelního skla přivádí proud vzduchu na čelní sklo. Jedním klepnutím *odmlžíte* čelní sklo (barva ikony se změny na žlutou). Druhým klepnutím čelní sklo *odmrazíte*. Třetím klepnutím funkci vypnete a obnovíte dřívější nastavení rozvodu vzduchu, topení a ventilátoru. Za chladného počasí se po aktivaci odmrazování čelního skla vyhřívají také vnější zpětná zrcátka. Více informací o přípravě na chladné počasí je uvedeno v části [Doporučení pro chladné počasí](#).
18. Klepnutím na **Auto** zapnete nebo vypnete režim Auto.

Překryvné okno klimatizace

Klepnutím na šipky teploty v dolní části dotykové obrazovky zobrazíte překryvné okno a získáte tak snadný přístup k některým nejpoužívanějším ovládacím prvkům klimatizace:

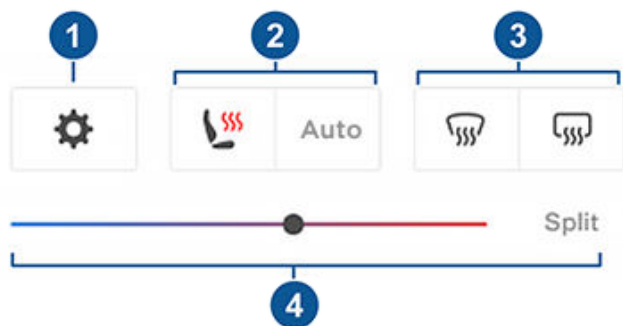

POZNÁMKA: Pokud chcete získat přístup k vyhřívání sedadel a odmrazování jedním dotykem, můžete tyto ovládací prvky přidat do části Moje aplikace. Viz [Přízpůsobení části Moje aplikace](#).

1. Klepnutím získáte přístup k hlavní obrazovce klimatizace.
2. Můžete zapnout nebo vypnout vyhřívání sedadel.
3. Můžete zapnout nebo vypnout odmrazování čelního skla nebo zadního okna.
4. Přesunutím posuvníku upravíte teplotu v kabině. Můžete také aktivovat funkci odděleného nastavení teploty a umožnit tak řidiči a spolujezdci vpředu, aby si upravili nastavení klimatizace podle svých požadavků. Spolujezdec vpředu může nastavení upravit klepnutím na ikonu teploty ve spodní části dotykové obrazovky nebo na hlavní obrazovce klimatizace. Opětovným klepnutím na možnost **Rozdělit** vypnete oddělené nastavení klimatizace.

Trvalé zapnutí klimatizace, režim Dog a režim Kemp

Funkce **Trvalé zapnutí klimatizace, Dog a Kemp** umožňují ponechat zapnutou klimatizaci i pokud zařadíte polohu parkování a opustíte Model Y nebo se v něm rozhodnete zůstat. To je užitečné v případě, kdy je důležité udržet v kabině požadovanou teplotu za teplého nebo chladného počasí. Například pokud za horkých dnů ponecháte ve voze Model Y nákup, můžete pomocí funkce trvalého zapnutí klimatizace zabránit jeho zkažení.

Režim Dog je navržen pro udržování příjemné teploty v kabině pro vaše domácí zvíře, přičemž umožňuje tuto teplotu sledovat pomocí mobilní aplikace (vyžaduje mobilní připojení v telefonu i ve vozidle). V režimu Dog se na dotykové obrazovce zobrazuje aktuální teplota v kabině, aby byli procházející lidé informováni o tom, že je vaše domácí zvíře v bezpečí. Toto nastavení není určeno pro použití v situacích, kdy jsou ve vozidle osoby,

a mělo by být používáno pouze po krátkou dobu, kdy se nacházíte v blízkosti vozidla a můžete se vrátit v případě, že teplotu nelze dále udržovat.

POZNÁMKA: Aby nedošlo k neúmyslnému stisknutí spínače oken (např. když na něj pes šlápne), nelze okna v režimu Dog stáhnout.

POZNÁMKA: Pokud jsou současně aktivovány režimy Dog a Sentry, u režimu Sentry je s ohledem na ochranu zvířete ve výchozím nastavení vybrána možnost **Vypnout zvuk režimu Sentry**. Více informací je uvedeno v části [Režim Sentry Mode](#).

Zobrazení živého obrazu z kamery je nyní k dispozici v případě, že je aktivní režim Sentry nebo Dog, případně oba. Když je zapnutý režim Sentry, kamery snímají živý obraz okolí vozidla. Když je zapnutý režim Dog, kamera v interiéru snímá vnitřní prostor vozidla, abyste mohli kdykoli zkontrolovat své domácí zvíře. Pokud jsou zapnuté oba režimy, pohledy z kamer lze v mobilní aplikaci přepínat klepnutím na šedé kruhy nebo ikonu interiéru, která odpovídá jednotlivým kamerám. Více informací je uvedeno v části [Režim Sentry Mode](#).

POZNÁMKA: K zapnutí kamery v interiéru v režimu Dog nebo Sentry je nutná mobilní aplikace verze 4.15.0 nebo novější. Tato funkce není podporována ve vozidlech s hardwarem autopilota verze 2.0 nebo 2.5. Chcete-li zjistit, jakou verzi hardwaru je vybaveno vaše vozidlo, klepněte na **Ovládací prvky > Software > Hardware autopilota**.

POZNÁMKA: Celková doba provozu funkce **Zobrazení živého obrazu z kamery** je omezena na přibližně 15 minut za den.

Režim Kemp umožňuje kromě udržování teploty v kabině také napájet elektroniku z portů USB a nízké napětí zásuvky. Dotyková obrazovka zůstává aktivní, abyste mohli poslouchat hudbu, procházet internet, hrát hry v aplikaci Arkády nebo sledovat pořady pomocí funkce Kino Tesla. Můžete také ovládat média a nastavení klimatizace prostřednictvím spárovaného telefonu. Režim Kemp je ideální pro situace, kdy potřebujete zůstat ve vozidle, například při kempování nebo s dítětem. Když je tento režim aktivní, jsou deaktivovány režim Sentry a alarm vozidla. Zámek dveří po odchodu není aktivní.

Postup aktivace trvalého zapnutí klimatizace, režimu Dog a režimu Kemp:





1. Ujistěte se, že je akumulátor nabitý na více než 20 %.
2. Zařadte polohu parkování. Možnosti **Trvalé zapnutí klimatizace, Dog a Kemp** jsou dostupné pouze tehdy, pokud je ve voze Model Y zařazena poloha parkování.
3. Nastavení můžete podle potřeby upravit.
4. Na obrazovce klimatizace klepněte na možnost **Trvalé zapnutí klimatizace, Dog** nebo **Kemp**.

POZNÁMKA: Režimy **Dog** a **Kemp** lze ovládat také z mobilní aplikace potažením prstem nahoru po šedém panelu na obrazovce klimatizace.



Systém klimatizace se pokusí udržovat vámi zvolené nastavení, dokud nevyřadíte z polohy parkování nebo systém ručně vypnete. Pokud je akumulátor vybitý, funkci trvalého zapnutí klimatizace, režim Dog ani režim Kemp nepoužívejte. Pokud úroveň nabití akumulátoru klesne pod 20 %, mobilní aplikace Tesla se vám pokusí opakovaně posílat upozornění, abyste zkontrolovali interiér vozu Model Y.

POZNÁMKA: Pokud je aktivní funkce trvalého zapnutí klimatizace, režim Dog nebo režim Kemp, nelze provádět aktualizace softwaru.

-  **UPOZORNĚNÍ:** Ve vozidle nikdy nenechávejte bez dozoru děti.
-  **UPOZORNĚNÍ:** Seznamte se s místními předpisy ohledně ponechávání domácích zvířat ve vozidle bez dozoru.
-  **UPOZORNĚNÍ:** Zodpovídáte za bezpečí svého psa nebo jiného domácího zvířete. Zvířata nikdy nenechávejte ve voze Model Y po dlouhou dobu. Neustále sledujte teplotu ve vozidle a stav zvířete. Zkontrolujte, že má váš telefon dobré pokrytí a že máte v případě potřeby dostatek času pro návrat k vozu.
-  **UPOZORNĚNÍ:** V nepravděpodobném případě, kdy systém klimatizace vyžaduje servisní zásah nebo nepracuje očekávaným způsobem, nepoužívejte funkci trvalého zapnutí klimatizace, režim Dog ani režim Kemp. Nikdy se nespolehejte na to, že vaše vozidlo ochrání něco nenahraditelného.
-  **UPOZORNĚNÍ:** Systém klimatizace lze nastavovat a monitorovat na dálku pomocí mobilní aplikace. Pokud však systém klimatizace vypínáte pomocí mobilní aplikace, funkce trvalého zapnutí klimatizace, režim Dog a režim Kemp se vypnou.

Ochrana proti přehřátí kabiny

Ochrana proti přehřátí kabiny zabraňuje přílišnému přehřátí kabiny při extrémně horkém počasí. Ačkoli systém klimatizace není nutné aktivovat pokaždé, když opouštíte Model Y, klimatizace může pomoci snížit a udržovat teplotu uvnitř kabiny vozu. Zabrání tím přehřátí kabiny vozu při parkování na slunci a při návratu bude prostředí v kabině příjemnější. Ochrana proti přehřátí kabiny se může aktivovat až 15 minut poté, co vystoupíte z vozu. Účelem funkce je zajistit pohodlí cestujících; funkce nemá žádný vliv na spolehlivost součástí vozidla.

Chcete-li funkci zapnout, klepněte na **Ovládací prvky > Bezpečnost > Ochrana proti přehřátí kabiny** a vyberte:



- **Zapnuto:** Klimatizace se aktivuje, když teplota v kabině překročí 40 °C nebo teplotu vybranou na dotykové obrazovce nebo v mobilní aplikaci, pokud je vybrána. Pro přizpůsobení teploty může být nutná nejnovější verze mobilní aplikace.
- **Bez A/C:** Zapnutý je pouze ventilátor. Jeho provoz zabraňuje přehřátí vnitřních povrchů vozu.

- **Vypnout:** Vypnutí ochrany proti přehřátí kabiny.

Ochrana proti přehřátí kabiny lze zapnout také na dálku pomocí mobilní aplikace klepnutím na možnost **Klimatizace**. Potáhněte prstem nahoru přes dolní nabídku a vyberte nastavení v části **Ochrana proti přehřátí kabiny** (viz [Mobilní aplikace](#)).

Funkce ochrany proti přehřátí kabiny je aktivní 12 hodin od vystoupení z vozu Model Y nebo dokud energie zbývající v akumulátoru neklesne pod 20 %, podle toho, co nastane dříve. Funkce ochrany proti přehřátí kabiny spotřebovává energii z akumulátoru, čímž se může zkrátit dojezd.

POZNÁMKA: Chcete-li zapnout funkci **Ochrana proti přehřátí kabiny**, musí být vypnutá funkce **Naklonění/průnik** a režim **Sentry Mode**.

-  **UPOZORNĚNÍ:** V případě automatického vypnutí systému, extrémních venkovních teplot nebo jiných potenciálních příčin neschopnosti udržovat zvolenou teplotu, se může teplota uvnitř vozidla nebezpečně zvýšit, i když je ochrana proti přehřátí kabiny zapnutá. Pokud opakovaně zaznamenáte překročení zvolené teploty, kontaktujte servis společnosti Tesla.
-  **UPOZORNĚNÍ:** Nikdy nenechávejte děti ani zvířata uvnitř vozidla bez dozoru. V případě automatického vypnutí systému nebo extrémních venkovních teplot se může teplota uvnitř vozidla nebezpečně zvýšit, i když je ochrana proti přehřátí kabiny zapnutá.

Tipy pro ovládání klimatizace

Účinnost vyhřívání kabiny můžete zvýšit tím, že omezíte akceleraci. Systém tepelného čerpadla tak může využívat více zbytkového tepla z akumulátoru k účinnému vyhřívání kabiny při zachování zvolené úrovně akcelerace. To může být užitečné za chladného počasí.

- Pokud systém klimatizace zapnete pomocí mobilní aplikace, automaticky se vypne, když úroveň nabití akumulátoru klesne na 20 % nebo po dvou hodinách. Chcete-li kabinu chladit nebo vyhřívát delší dobu, nabijte vozidlo a znovu aktivujte preference klimatizace prostřednictvím mobilní aplikace.
- Když je Model Y zaparkovaný, můžete uvnitř kabiny slyšet klimatizaci. Projevuje se jako tichý zvuk ventilátoru. Klimatizace se pokouší vysušit za účelem minimalizace vlhkosti a nepříjemných pachů. Jde o normální jev, který není důvodem k obavám.
- Účinnost vyhřívání kabiny můžete zlepšit snížením zvoleného režimu akcelerace (viz [Režimy zrychlení](#)). Systém tepelného čerpadla tak může využívat více tepla z akumulátoru k účinnému vyhřívání kabiny namísto udržování schopnosti akumulátoru poskytovat špičkový výkon při akceleraci. To pomáhá maximalizovat účinnost jízdy za chladnějšího počasí.



Ovládání klimatizace

Upozorňujeme, že při následném zvýšení režimu akcelerace potřebuje akumulátor určitý čas k zahřátí, než bude k dispozici vyšší úroveň akcelerace.

- Chcete-li omezit hlučnost systému klimatizace, ručně snižte otáčky ventilátoru.
- Kromě ochlazování interiéru ochlazuje kompresor klimatizace také akumulátor. Z tohoto důvodu se může v horkém počasí kompresor klimatizace zapnout, i když jste ho vypnuli. Takové chování je normální, protože prioritou systému je zajistit, aby teplota akumulátoru zůstala v optimálním rozsahu, který přispívá k prodloužení životnosti a optimálnímu výkonu akumulátoru.
- I když Model Y nepoužíváte, můžete slyšet pískavý zvuk nebo cirkulující vodu. Tyto zvuky jsou normální a ozývají se tehdy, když se zapnou interní chladicí systémy za účelem podpory různých funkcí vozidla, jako je například údržba nízké napětí akumulátoru či vyrovnávání teploty vysokonapěťového akumulátoru.
- Chcete-li zajistit účinnost systému klimatizace, zavřete všechna okna a zkontrolujte, zda není mřížka pod čelním sklem zanesená ledem, sněhem, listím nebo jinými nečistotami.
- V podmínkách velmi vysoké vlhkosti je běžné, že se čelní sklo po prvním zapnutí klimatizace mírně zamlží.
- Vytvoření malé kaluže vody pod zaparkovaným vozem Model Y je normální. Voda zkondenzovaná během procesu odvlhčování stéká pod vozidlo.
- Model Y je navržen pro automatickou maximalizaci účinnosti. Z tohoto důvodu mohou kompresor klimatizace a vnější ventilátor běžet a způsobovat hluk, i když je venkovní teplota nízká a vaše vozidlo topí nebo využívá nabíjení Supercharging.
- Za účelem snížení teploty v kabině se za horkého počasí může zapnout ventilátor, i když je vozidlo zaparkované. K tomu dojde, pouze pokud je akumulátor nabitý na více než 20 %.

Nastavení předních ofukovacích otvorů

Model Y má jedinečné horizontální ofukovací otvory v úrovni obličeje, které jsou umístěny po celé délce palubní desky. Pomocí dotykové obrazovky lze přesně nastavit směr proudění vzduchu z ofukovacího otvoru za účelem vyhřátí nebo ochlazení kabiny.

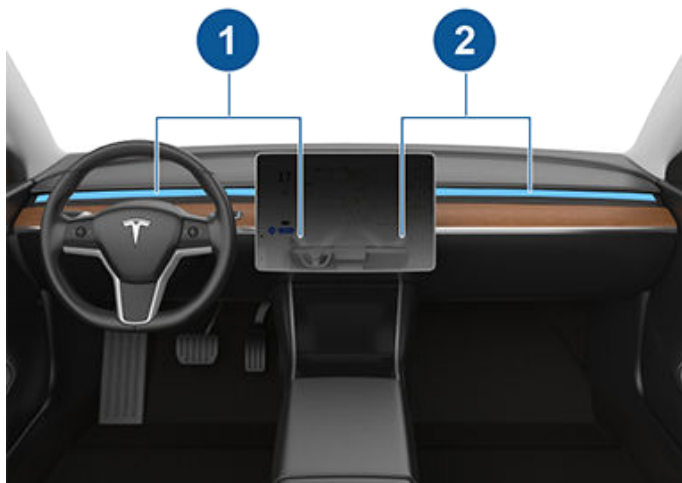

1. Ofukovací otvor a ovládací prvky na straně řidiče
2. Ofukovací otvor a ovládací prvky na straně spolujezdce

Když je aktivní ofukovací otvor v úrovni obličeje, lze upravit směr proudění vzduchu z jednotlivých ofukovacích otvorů. Chcete-li upravit směr vzduchu, stačí na dotykové obrazovce klepnout u příslušného ofukovacího otvoru na vyzařující proudění vzduchu. Při zarovnání na střed vzduch vychází v jednom proudu nebo se dělí do dvou zrcadlových proudů, pokud je směřován ven nebo dovnitř ze středu ofukovacího otvoru.

Pokud Model Y zjistí, že na sedadle spolujezdce nikdo nesedí, automaticky vypne ofukovací otvor a ovládací prvky na straně spolujezdce. Proudění vzduchu na straně spolujezdce můžete zapnout úpravou nastavení systému klimatizace.

POZNÁMKA: Ofukovací otvory v úrovni obličeje můžete nasměrovat na okna pro rychlejší odmrazení nebo odmlžení.

POZNÁMKA: Pokud ofukování rozdělíte na dva oddělené vzduchové proudy, proud vzduchu v jednotlivých směrech není tak silný, jako v případě ofukování jedním směrem.

POZNÁMKA: Vzduch zvenku je do vozu Model Y nasáván přes mřížku pod čelním sklem. Mřížku je nutné udržovat čistou a nezanesenou, např. listím nebo sněhem.

Nastavení zadních ofukovacích otvorů

Model Y má ofukovací otvory umístěné na zadní straně středové konzoly, ze kterých proudí vzduch, když je nastavení zapnuté na dotykové obrazovce. Chcete-li upravit směr proudu vzduchu v zadní části kabiny, nastavte podle potřeby ofukovací otvor ve středové konzole nahoru, dolů nebo do strany.

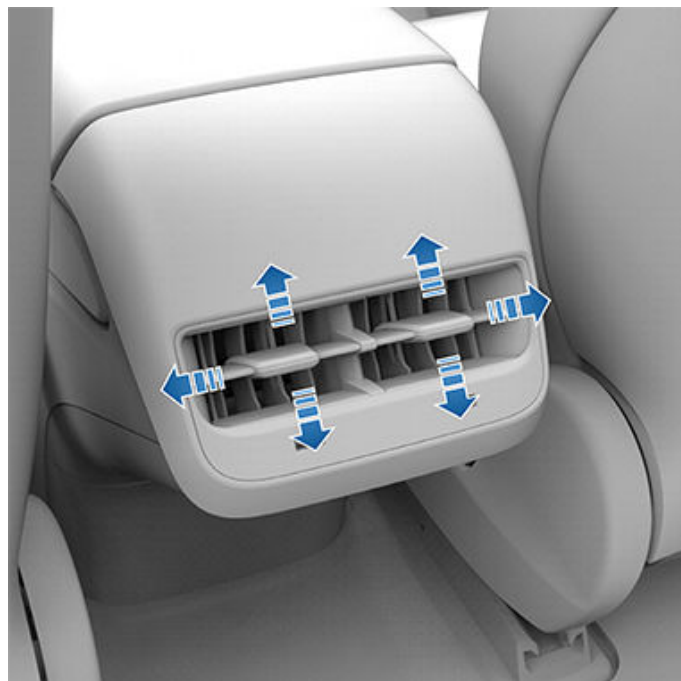

Vzduchové filtry kabiny

Model Y je vybaven jedním nebo více vzduchovými filtry, které zabraňují pronikání pylu, nečistot, prachu a dalších částic ofukovacími otvory.

POZNÁMKA: Vzduchové filtry kabiny je nutné pravidelně měnit. Viz [Servisní intervaly](#).



Doporučení pro chladné počasí

Dále uvedená doporučení vám pomohou optimalizovat provoz vozu Model Y v náročných podmínkách chladného počasí.

Před jízdou

Pokud se na voze nahromadí sníh a led, mohou zamrznout pohyblivé části jako kliky dveří, okna, zrcátka či stěrače. Chcete-li dosáhnout maximálního dojezdu a výkonu, je užitečné zahřát před odjezdem kabinu a akumulátor. To můžete provést několika způsoby:

- Klepnutím na možnost **Plánovat** na obrazovce nabíjení a klimatizace můžete nastavit čas, kdy má být vůz připraven k jízdě (viz **Plánované nabíjení a plánovaný odjezd**).
- V mobilní aplikaci přejděte k nastavení **Klimatizace** a nastavte teplotu, na kterou si přejete kabinu vyhřát. Tím se také podle potřeby ohřívá vysokonapěťový akumulátor.
- V mobilní aplikaci přejděte k nastavení **Klimatizace** > **Rozmrazit vozidlo**, které rozmrazí sníh a led na čelním skle, oknech a zrcátkách. Tím se také podle potřeby ohřívá vysokonapěťový akumulátor.

POZNÁMKA: Společnost Tesla doporučuje zapnout nastavení klimatizace nejpozději 30 až 45 minut před odjezdem (viz **Ovládání klimatizace**). Doba přípravy závisí na venkovní teplotě a dalších faktorech. Mobilní aplikace vás upozorní, jakmile je ve voze dosažena požadovaná teplota.

Nabíjecí port

- Pokud západka nabíjecího portu zamrzne a nabíjecí kabel zůstane v nabíjecím portu, zkuste kabel uvolnit ručně. Viz **Ruční uvolnění nabíjecího kabelu**.
- Za extrémně chladného počasí nebo při námraze může západka nabíjecího portu zamrznout. Některé vozy jsou vybaveny vyhříváním vstupu nabíjecího portu, které se aktivuje při zapnutí odmrazování zadního okna za chladného počasí. Led na západce nabíjecího portu můžete uvolnit také zapnutím funkce **Rozmrazit vozidlo** v mobilní aplikaci.

POZNÁMKA: Zamrznutí západky nabíjecího portu lze zabránit také pomocí možnosti **Plánovat** (viz **Plánované nabíjení a plánovaný odjezd**).

POZNÁMKA: Pokud západka nabíjecího portu zamrzne, nemusí správně zajistit připojený nabíjecí kabel, ale stále bude možné pomalé nabíjení střídavým proudem, i když západka nezaklapne.

Nabíjení

Pokud používáte plánovač tras (pokud je ve vaší oblasti prodeje k dispozici) k navigaci do místa nabíjení, Model Y předejde vysokonapěťový akumulátor tak, aby měl při příjezdu k nabíječce optimální teplotu a byl připraven k nabíjení. Tato funkce zkracuje dobu potřebnou k nabíjení. Viz (viz **Plánovač tras**).

POZNÁMKA: Společnost Tesla doporučuje nastavit plánovač tras pro navádění k místu nabíjení alespoň 30–45 minut před příjezdem, aby byla zajištěna optimální teplota akumulátoru a podmínky pro nabíjení. Pokud jízda k místu nabíjení trvá méně než 30–45 minut, zvažte přípravu akumulátoru před jízdou (viz **Před jízdou**).

POZNÁMKA: U vozidel vybavených tepelným čerpadlem může tepelný systém za určitých podmínek vytvářet páru (zda je vozidlo vybaveno tepelným čerpadlem zjistíte klepnutím na **Ovládací prvky** > **Software** > **Další informace o vozidle**). Například při nabíjení vozidla u stanice Supercharger za chladného počasí může z přední části vozu vycházet pára bez zápachu. Jde o normální jev, který není důvodem k obavám.

Okna

- V mobilní aplikaci přejděte k nastavení **Klimatizace**, přejděte prstem nahoru z dolní části obrazovky a vyberte možnost **Rozmrazit vozidlo**, která pomáhá rozmrazit sníh a led na čelním skle, oknech a zrcátkách.
- Za nízkých venkovních teplot Model Y automaticky mírně upraví polohu oken s cílem usnadnit otevírání dveří.

POZNÁMKA: Když je vůz bez elektrické energie, vždy ho před otevřením dveří připojte k externímu nízké napětí zdroji napájení, aby nedošlo k rozbití okna.

- Naplánujte si pomocí mobilní aplikace návštěvu servisu Tesla, kde si můžete za nízký poplatek nechat boční a zadní okna (nikoli čelní sklo) ošetřit hydrofobním přípravkem.

Dveře

V extrémních zimních podmínkách může led ztěžovat otevírání dveří pomocí klik. V takové situaci můžete dveře otevřít prostřednictvím mobilní aplikace.

1. V mobilní aplikaci podržte kterékoli ze čtyř tlačítek pro rychlé ovládání a podle pokynů přidejte do rychlého ovládání položku **Otevřít dveře**.
2. Až budete u vozu, stisknutím možnosti **Otevřít dveře** otevřete dveře řidiče.



Odstranění ledu z kliky dveří

V náročných zimních podmínkách může namrzlá vrstva ledu bránit otevření kliky dveří. Postup uvolnění nahromaděného ledu z kliky dveří vozu Model Y se mírně liší.

POZNÁMKA: Preventivní promazání otočných čepů klik dveří přípravkem WD-40 může pomoci zabránit tvorbě námrazy uvnitř klik dveří.



POZOR: K uvolnění nahromaděného ledu z kliky dveří nepoužívejte žádné nástroje ani nadměrnou sílu.

Led můžete z kliky dveří odstranit následujícím postupem:

1. Silně stiskněte přední část kliky dveří. Mírný pohyb dovnitř pomůže uvolnit led.

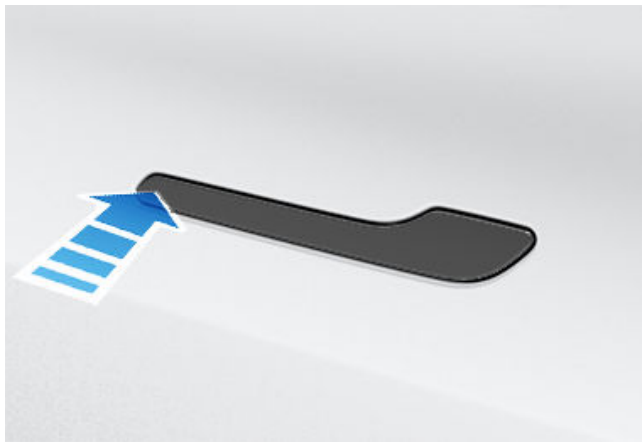

2. Stisknutím zadní části kliky dveří se pokuste kliku otevřít jako při běžném otvírání.
3. Jakmile se vám podaří kliku dveří uvolnit, několikrát ji otevřete a zavřete, aby se uvolnil veškerý zbývající led. Před nastoupením do vozu se ujistěte, že je klika dveří zcela zasunutá a před odjezdem zkontrolujte, zda jsou dveře zcela zavřené.

Zrcátka

Pokud v době parkování očekáváte námrazu, vypněte funkci **Automaticky sklopná zrcátka**. Klepněte na **Ovládací prvky > Automatické sklápění**. Led může bránit sklápění a vyklápění vnějších zpětných zrcátek.

POZNÁMKA: Vnější zrcátka se automaticky vyhřívají během přípravy vozu nebo při zapnutí odmrazování zadního okna.

Stěrače

Pokud v době parkování očekáváte nahromadění sněhu nebo ledu, klepněte na **Ovládací prvky > Servis > Servisní režim stěračů**. Tato funkce nastaví stěrače do takové polohy na čelním skle, ve které se rozmrazí během odmrazování čelního skla (viz [Stěrače](#)

a [ostřikovače](#)). Můžete také zapnout odmrazování stěračů (pokud je součástí výbavy). Viz [Ovládání klimatizace](#).

Pneumatiky a sněhové řetězy

- Ke zvýšení trakce na sněhu a ledu používejte zimní pneumatiky. Zimní pneumatiky můžete zakoupit na <http://www.tesla.com> (viz [Sezónní typy pneumatiky](#)).
- Sněhové řetězy poskytují vyšší trakci při jízdě na sněhu nebo ledu. Ověřte si, zda je v zimních měsících místními předpisy doporučeno nebo nařízeno používat sněhové řetězy. Více informací je uvedeno v části [Používání sněhových řetězů](#).

Při nízkých okolních teplotách klesá tlak v pneumatikách. Pokud se rozsvítí kontrolka systému TPMS, pneumatiky před jízdou nahustěte. Při poklesu venkovní teploty o 6° C klesne tlak v pneumatikách o 1 PSI (viz [Péče o pneumatiky a údržba](#)). Správný tlak v pneumatikách pomáhá chránit pneumatiky při jízdě po nerovném povrchu a optimalizuje dojezdovou vzdálenost.

Za jízdy

Chladné počasí může zvýšit spotřebu energie, protože pro jízdu, vyhřívání kabiny a zahřívání akumulátoru je třeba více energie. Chcete-li snížit spotřebu energie, řiďte se následujícími doporučeními:

- Používejte vyhřívání sedadel. Vyhřívání sedadel spotřebovává méně energie než vyhřívání kabiny. Snížení teploty v kabině a používání vyhřívání sedadel snižuje spotřebu energie (viz [Ovládání klimatizace](#)).
- Zpomalte a vyhněte se častému a prudkému zrychlování.
- Účinnost vyhřívání kabiny můžete zlepšit snížením zvoleného režimu akcelerace (viz [Režimy zrychlení](#)). Systém tepelného čerpadla tak může využívat více tepla z akumulátoru k účinnému vyhřívání kabiny namísto udržování schopnosti akumulátoru poskytovat špičkový výkon při akceleraci. To pomáhá maximalizovat účinnost jízdy za chladnějšího počasí. Upozorňujeme, že při následném zvýšení režimu akcelerace potřebuje akumulátor určitý čas k zahřátí, než bude k dispozici vyšší úroveň akcelerace.

Regenerativní brzdění

Regenerativní brzdění může být omezeno, pokud je akumulátor příliš studený. Jízdou se akumulátor zahřívá a výkon regenerativního brzdění se zvyšuje (viz [Regenerativní brzdění](#)).



Doporučení pro chladné počasí

POZNÁMKA: Omezení výkonu regenerativního brzdění se můžete vyhnout, pokud poskytnete přípravě vozu delší čas, nebo pokud použijete funkci **Plánovat** pro přípravu vozu Model Y před vámi nastaveným časem odjezdu (viz [Plánované nabíjení a plánovaný odjezd](#)).

POZNÁMKA: Instalace zimních pneumatik může způsobit dočasné omezení výkonu regenerativního brzdění, ale Model Y se po krátké ujeté vzdálenosti sám překalibruje a výkon brzdění obnoví. Výběr zimních pneumatik a urychlení tohoto procesu provedete klepnutím na **Servis > Kola a pneumatiky > Pneumatiky**.

Modrá ikona sněhové vločky



Modrá ikona sněhové vločky se zobrazí na dotykové obrazovce, pokud určitou část energie uložené v akumulátoru nelze použít z důvodu nízké teploty akumulátoru. Množství této nevyužitelné energie se na ukazateli akumulátoru bude zobrazovat modře. Může dojít k omezení regenerativního brzdění, akcelerace a rychlosti nabíjení. Jakmile je akumulátor dostatečně zahřátý, ikona sněhové vločky zmizí.

Po jízdě

Pokud Model Y nepoužíváte, nechte ho připojený k nabíječce. Systém tak bude k zahřívání akumulátoru používat energii ze sítě a nikoli z akumulátoru (viz [Informace o vysokonapěťovém akumulátoru](#)).

Plánovaný odjezd

Když je Model Y zaparkovaný, připojte zdroj energie a pomocí možnosti **Plánovat** na obrazovce nabíjení a klimatizace nastavte čas pro přípravu vozu Model Y před jízdou (viz [Plánované nabíjení a plánovaný odjezd](#)). Vůz určí vhodnou dobu zahájení nabíjení tak, aby ve vámi nastavené době odjezdu bylo dokončeno mimo špičku a kabina a akumulátor byly zahřáté. Další informace jsou uvedeny v části [Plánované nabíjení a plánovaný odjezd](#).

Odstavení

Pokud necháte Model Y delší dobu zaparkovaný, připojte ho k nabíječce, aby nedošlo ke zkrácení dojezdu a byla udržována optimální teplota akumulátoru. Připojení vozu k nabíječce je bezpečné na neomezeně dlouhou dobu.

Pokud Model Y nepoužíváte, přejde do režimu spánku, aby šetřil energii. Nekontrolujte stav vozu pomocí mobilní aplikace příliš často, protože se tím automaticky přeruší režim spánku a obnoví normální spotřeba energie.



Dále uvedená doporučení vám pomohou optimalizovat provoz vozu Model Y v náročných podmínkách horkého počasí.

Před jízdou

Existuje několik způsobů, jak můžete vozidlo připravit před jízdou, abyste nemuseli nastupovat do rozpáleného vozu:

- Klepnutím na možnost **Plánovat** na obrazovce nabíjení a klimatizace nastavte čas, kdy má být vůz připraven k jízdě (viz [Plánované nabíjení a plánovaný odjezd](#)).
- Před jízdou můžete nastavit směr průtoku vzduchu z ventilačních otvorů v kabině a zapnout nebo vypnout vyhřívání sedadel. V mobilní aplikaci přejděte k nastavení **Klimatizace** a nastavte teplotu, na kterou si přejete kabinu vyhřát.
- Chcete-li otevřít okna, přejděte v mobilní aplikaci do nabídky **Ovládací prvky**.

POZNÁMKA: Společnost Tesla doporučuje zapnout nastavení klimatizace nejpozději 30 až 45 minut před odjezdem (viz [Ovládání klimatizace](#)). Doba přípravy závisí na venkovní teplotě a dalších faktorech. Mobilní aplikace vás upozorní, jakmile je ve voze dosažena požadovaná teplota.

- Zapnutím funkce **Ochrana proti přehřátí kabiny** zabráníte přílišnému přehřátí kabiny při extrémně horkém počasí. Můžete zvolit, zda se má spustit klimatizace nebo pouze ventilátor, když teplota v kabině překročí 40 °C (105 °F) nebo jinou zvolenou teplotu (pokud je vybrána).

Po jízdě

Pokud Model Y nepoužíváte, nechte ho připojený k nabíječce, zejména pokud používáte funkci přípravy před jízdou nebo ochrany proti přehřátí kabiny. Systém tak bude k udržování příjemné teploty používat energii ze sítě a nikoli z akumulátoru (viz [Informace o vysokonapěťovém akumulátoru](#)). Existuje také několik dalších způsobů minimalizace přehřívání kabiny:

- Před opuštěním vozidla aktivujte režim Dog, abyste v kabině udrželi nízkou teplotu pro domácí zvířata nebo zboží podléhající rychlé zkáze. Více informací je uvedeno v části [Trvalé zapnutí klimatizace, režim Dog a režim Kemp](#).
- Společnost Tesla doporučuje vypnout klimatizaci přibližně 30 sekund před stisknutím tlačítka parkování, aby se minimalizovalo riziko vzniku kaluží vody pod vozidlem.
- Chcete-li snížit spotřebu energie a zajistit nižší teplotu v kabině, zaparkujte ve stínu.
- Pokud musíte parkovat na přímém slunci, používejte sluneční clonu (lze zakoupit v obchodě Tesla).

- Při parkování připojte Model Y k nabíječce a pomocí možnosti **Plánovat** nastavte harmonogram nabíjení. Vozidlo určí vhodný čas pro zahájení nabíjení tak, aby bylo dokončeno mimo špičku. Kabina a akumulátor budou také připraveny v nastavený čas odjezdu. Další informace jsou uvedeny v části [Plánované nabíjení a plánovaný odjezd](#).

Nabíjení

Pokud používáte plánovač tras nebo navádění k nabíjecí stanici Supercharger, vozidlo automaticky připraví akumulátor pro nejúčinnější nabíjení. V extrémním horku se během navádění k nabíjecí stanici Supercharger nemusí zobrazit zpráva, že vozidlo provádí přípravu akumulátoru, ale příprava akumulátoru k nabíjení stále probíhá.

POZNÁMKA: Společnost Tesla doporučuje nastavit plánovač tras pro navádění k místu nabíjení alespoň 30–45 minut před příjezdem, aby byla zajištěna optimální teplota akumulátoru a podmínky pro nabíjení. Pokud jízda k místu nabíjení trvá méně než 30–45 minut, zvažte přípravu akumulátoru před jízdou (viz [Před jízdou](#)).

Pokud je to možné, nechte vozidlo připojené k nabíječce vždy, když ho nepoužíváte, zejména pokud používáte funkci přípravy před jízdou nebo ochrany proti přehřátí kabiny.

Odstavení

Pokud necháte Model Y delší dobu zaparkovaný, připojte ho k nabíječce, aby nedošlo ke zkrácení dojezdu a byla udržována optimální teplota akumulátoru. Připojení vozu k nabíječce je bezpečné na neomezeně dlouhou dobu.

Pokud Model Y nepoužíváte, přejde do režimu spánku, aby šetřil energii. Nekonrolujte stav vozu pomocí mobilní aplikace příliš často, protože se tím automaticky přerušuje režim spánku a obnoví normální spotřeba energie.



Přehled mapy

Mapa je na dotykové obrazovce zobrazena stále (s výjimkou situací, kdy je ve voze Model Y zařazena zpátečka).

Mapu ovládejte pomocí prstů:

- Chcete-li mapu posunout libovolným směrem, klepněte na ni prstem, podržte ji a přetáhněte.
- Chcete-li mapu libovolným směrem otočit, lze to provést jejím podržením a následným otočením pomocí dvou prstů.
- Pro oddálení mapy roztáhněte dva prsty od sebe a pro přiblížení mapy spojte dva prsty k sobě.

POZNÁMKA: Pokud mapou otáčíte nebo ji posouváte, není sledována vaše aktuální poloha. Vedle ikony orientace mapy se krátce zobrazí zpráva „Tracking Disabled“ a barva ikony se změní na šedou. Chcete-li sledování znovu aktivovat, klepněte na ikonu orientace mapy a vyberte možnost K severu nebo Směřování nahoru.

POZNÁMKA: Když je aktivní navádění po trase, mapa se automaticky přibližuje a oddaluje.

Při změně orientace mapy lze přepínat mezi následujícími možnostmi:



K severu – sever je vždy v horní části obrazovky.



Směřování nahoru – směr, kterým vůz jede, je vždy v horní části obrazovky. Mapa se při změně směru otáčí. Tato ikona obsahuje kompas, který zobrazuje směr jízdy.

POZNÁMKA: Klepnutím na tuto ikonu během navádění do cíle zobrazíte přehled trasy.



Přehled trasy je vždy k dispozici během navádění do cíle. Přehled trasy se zobrazí také tehdy, když rozbalíte seznam podrobných navigačních pokynů (potažením prstem dolů). Když přejetím prstem nahoru sbalíte seznam podrobných navigačních pokynů, mapa se zobrazí ve dříve zvolené orientaci.

Na mapě se zobrazí vaše aktuální poloha. Pokud mapou otáčíte nebo ji posouváte, není sledována vaše aktuální poloha. Chcete-li sledování znovu aktivovat, klepněte na ikonu orientace mapy a vyberte možnost K severu nebo Směřování nahoru. Pokud ji budete chtít znovu zobrazit, klepněte kamkoli na mapu.

Zobrazení mapy

Když je ve voze Model Y zařazena poloha parkování, na mapě se zobrazí následující ikony, které umožňují přizpůsobit typ informací zobrazených na mapě. Chcete-li k těmto ikonám získat přístup za jízdy, klepněte na libovolné místo na mapě (po několika sekundách zmizí).



Zobrazení/skrytí satelitního zobrazení (pokud je vozidlo vybaveno připojením Premium).



Zobrazení/skrytí dopravní situace (pokud je vozidlo vybaveno připojením Premium).



Zobrazení/skrytí podrobností na mapě (například bodů zájmu).

Pokud chcete na mapu umístit špendlík, stiskněte požadované umístění a podržte na něm prst. Po umístění špendlíku nebo klepnutí na stávající špendlík se vybrané místo přesune doprostřed mapy a zobrazí se překryvná obrazovka s informacemi o daném místě. V překryvné obrazovce lze spustit navádění do příslušného místa, zavolat na dané místo (pokud je k dispozici telefonní číslo) nebo přidat místo na seznam oblíbených cílů či ho ze seznamu odebrat (viz [Bydliště, zaměstnání a oblíbené cíle](#)).



Zobrazení/skrytí všech nabíjecích míst a překryvného okna se seznamem, který uvádí název města a vzdálenost příslušných stanic na mapě. Nabíjecí místa zahrnují nabíječky Tesla Supercharger, nabíjecí místa v cíli, rychlonabíječky třetích stran a veřejné nabíječky, které jste využili v minulosti. Viz [Poloha nabíjecích míst](#).

Klepnutím na ikony blesků v překryvném okně se seznamem lze filtrovat nabíjecí stanice podle maximálního výkonu.

POZNÁMKA: V některých oblastech prodeje jsou při zobrazení nabíjecích stanic na mapě uvedeny také rychlonabíječky třetích stran jako tmavě šedé špendlíky.



Nastavení navigace



Jakmile zahájíte navádění do cíle, po klepnutí na ikonu ... se zobrazí ikona nastavení navigace.

POZNÁMKA: Přístup k nastavení navigace lze rovněž získat klepnutím na **Ovládací prvky > Navigace**.

Klepnutím na ikonu nastavení navigace upravíte navigační systém podle svých požadavků (dostupná nastavení se liší v závislosti na oblasti prodeje a konfiguraci vozidla):

- **Asistent navigace:** Předčítání navigačních pokynů zapnete klepnutím na možnost **Hlas**.
- Klepnutím na tlačítko **-** nebo **+** lze snížit či zvýšit hlasitost hlasových navigačních pokynů. Snížením hlasitosti zcela vlevo nebo klepnutím na ikonu reproduktoru se pokyny ztlumí. Ztlumení/zrušení ztlumení navigačních pokynů lze rovněž provést klepnutím na ikonu reproduktoru. Nastavení hlasitosti platí pouze pro hlasové pokyny navigačního systému. Hlasitost přehrávače médií a telefonu zůstává beze změny.
- **POZNÁMKA:** Model Y automaticky upravuje hlasitost podle rychlosti jízdy a nastavení klimatizace.
- Pokud chcete, aby Model Y po zahájení jízdy automaticky spustil navádění do cíle, zapněte funkci **Automatická navigace**. Cíle se předvídají podle obvyklých tras, denní doby nebo údajů v kalendáři (viz **Automatická navigace**).
- Pokud potřebujete přidat zastávky u nabíjecích stanic Supercharger, zapněte funkci **Plánovač tras** (pokud je dostupná ve vaší oblasti prodeje). Přidáním zastávek u nabíjecích stanic Supercharger do navigačních tras minimalizujete dobu strávenou jízdou a nabíjením (viz **Plánovač tras**).
- Pro nastavení automatické změny trasy při hustém provozu zapněte funkci **Online navigace** (viz **Online navigace**).
- Pro automatické nastavení trasy mimo cesty vyžadující přepravu trajekty klepněte na **Vyhnout se trajektům**.
- Chcete-li automaticky nastavit trasu mimo cesty vyžadující platbu mýtného v případech, kdy je to možné, klepněte na **Vyhnout se placeným úsekům**.

POZNÁMKA: Dostupná nastavení navigace se mohou lišit v závislosti na oblasti a konfiguraci vozidla.

Navádění do cíle

Pokud chcete spustit navádění do cíle, klepněte na vyhledávací panel v rohu mapy a zadejte cíl, odešlete cíl z telefonu nebo vyslovte hlasový příkaz (viz **Hlasové příkazy**). Adresu, orientační bod, zařízení apod. lze zadat nebo vyslovit. Po klepnutí na vyhledávací panel můžete vybírat také z následujících typů míst:

- Uložené místo **Domů** nebo **Práce** (viz **Bydliště, zaměstnání a oblíbené cíle**).
- **Nabíjení** v cíli (viz **Poloha nabíjecích míst**).
- **Poslední cíl** (poslední cíl je v seznamu uveden jako první).
- Cíl označený jako **Oblíbené** (viz **Bydliště, zaměstnání a oblíbené cíle**).
- Oblíbená restaurace v případě, že zvolíte možnost **Hlad** nebo oblíbený cíl (například muzea a zábavní parky) v případě, že zvolíte možnost **Šťěstí** (viz **Šťěstí a Hlad**).

POZNÁMKA: I v případě, kdy není k dispozici datové připojení, palubní mapa stále umožňuje navádění do libovolného cíle, je však nutné zadat přesnou a úplnou adresu.

POZNÁMKA: Navigaci lze spustit na dálku ze zařízení se systémem iOS® nebo Android™, je však třeba udělit přístup k mobilní aplikaci Tesla a poté na zařízení použít funkci sdílení.

Po nastavení cíle se náhled na dotykové obrazovce oddálí a zobrazí se přehled trasy a podrobné navigační pokyny. V dolní části seznamu navigačních pokynů se zobrazí odhadovaný čas příjezdu, doba jízdy a délka trasy. Poznámky k seznamu podrobných navigačních pokynů:

- Ikona baterie v seznamu navigačních pokynů indikuje odhadované množství energie po příjezdu do cíle a množství zbývajících energie po zpáteční jízdě do vašeho aktuálního místa. Viz **Odhad spotřeby energie**.
- Pokud je pro dojezd do cíle zapotřebí dobíjení a je aktivní plánovač tras (je-li ve vaší oblasti prodeje k dispozici), do trasy se automaticky zahrnou zastávky u nabíjecích stanic Supercharger (viz **Plánovač tras**).
- Pokud nebudete mít dostatek energie pro dojezd do cíle a na trase není dobíjecí stanice Supercharger, zobrazí se upozornění, že pro dojezd do cíle je nutné dobít.
- U každého odbočení je uvedena vzdálenost dělicí vůz od příslušné odbočky.
- K zobrazení spodní části seznamu může být nutné posunout seznam směrem nahoru.
- Klepnutím na horní část seznamu seznam minimalizujete.



Mapy a navigace

Mapa během navádění sleduje vaši polohu a zobrazuje aktuální část trasy. Potažením prstem dolů nebo klepnutím na ikonu přehledu trasy lze kdykoli zobrazit celou trasu a rozbalit seznam podrobných navigačních pokynů.

Navádění zastavíte klepnutím na **Zrušit** v dolním rohu pod seznamem podrobných navigačních pokynů.



Pokud je zapnutá funkce **Autopilot podle navigace** (pokud je k dispozici ve vaší oblasti prodeje), můžete ji pro danou trasu zapnout klepnutím na možnost **Autopilot podle navigace** v seznamu podrobných navigačních pokynů (když je funkce aktivní, ikona svítí modře). **Autopilot podle navigace** je funkce plně autonomního řízení (betaverze), která na trase automaticky mění jízdní pruhy a navádí Model Y na silnicích se značením nájezdů a sjezdů (např. na dálnicích a silnicích pro motorová vozidla). Podrobnosti jsou uvedeny v části [Autopilot podle navigace](#).

Výběr alternativní trasy

Tato funkce nemusí být ve vašem voze dostupná v závislosti na konfiguraci vozidla nebo oblasti prodeje. Váš vůz musí být vybaven připojením Premium.

Po zadání cíle s jednou zastávkou se na mapě zobrazí až tři alternativní trasy. To vám u jednotlivých tras umožní snadno porovnat celkovou dobu jízdy a dopravní informace. Pokud do vypršení časového limitu nevyberete upřednostňovanou trasu, automaticky se vybere nejrychlejší trasa.

Přidávání zastávek do trasy

Po zadání cíle můžete přidávat či odebírat zastávky nebo měnit jejich pořadí a upravit tak trasu. Klepnutím na tři tečky v dolní části seznamu podrobných navigačních pokynů zobrazíte možnosti úpravy trasy.



Možnost **Přidat zastávku** umožňuje vyhledat cíl a přidat zastávku, bydliště či poslední nebo oblíbený cíl. Zastávku lze přidat také klepnutím na libovolný špendlík na mapě a výběrem možnosti **Přidat** v překryvném okně.



Možnost **Upravit zastávku** umožňuje vytvořit komplexní trasu přidáním nebo odebráním zastávek na trase. Klepnutím na symbol rovnítko a přetažením zastávek lze změnit jejich pořadí na trase.

Automatická navigace

POZNÁMKA: *Automatická navigace nemusí být k dispozici ve všech oblastech prodeje a u všech konfigurací vozidla.*

Automatická navigace může navrhnout předpokládaný cíl, jakmile nastoupíte do vozu. Pokud je kalendář vašeho telefonu synchronizován s vozem Model Y a obsahuje událost, která se má uskutečnit do dvou hodin po nastoupení do vozu, automatická navigace navrhne místo události (za předpokladu, že má platnou adresu).

Pokud jste doma a nastoupíte do vozu v pracovní den (pondělí až pátek) v čase mezi 5:00 a 11:00, automatická navigace vás může automaticky navigovat na určenou adresu do práce (viz [Bydliště, zaměstnání a oblíbené cíle](#)). Podobně, pokud jste v pracovní dny v práci, automatická navigace vás v čase mezi 15:00 až 23:00 může automaticky navigovat na určenou adresu domů.

Chcete-li zapnout automatickou navigaci, klepněte na **Ovládací prvky > Navigace > Automatická navigace**. Kalendář telefonu musí být správně synchronizován s vozidlem Model Y a událost musí obsahovat přesnou, platnou adresu (viz [Telefon, kalendář a webové konference](#)).

POZNÁMKA: Navigační pokyny, které zadáte ručně nebo odešlete do vozu Model Y, zruší trasy navrhované automatickou navigací.

Štěstí a Hlad

POZNÁMKA: *Možnosti „Štěstí“ a „Hlad“ nemusí být k dispozici ve všech oblastech prodeje a u všech konfigurací vozidla.*

Kromě navigace do vybraného cíle vám Model Y může navrhnout místa v okolí podle toho, zda zvolíte možnost **Hlad** nebo **Štěstí**. Na vyhledávacím panelu navigace klepněte na **Hlad** nebo **Štěstí**. **Hlad** navrhuje seznam oblíbených restaurací, zatímco **Štěstí** navrhuje seznam oblíbených cílů (například muzea a zábavní parky). Jakmile objevíte místo, které vás zajímá, klepnutím na **Navigovat** spustíte navádění k tomuto místu.

Tato funkce vyžaduje nejnovější verzi navigačních map. Chcete-li aktualizaci stáhnout, připojte Model Y k Wi-Fi a klepnutím na **Ovládací prvky > Software** zkontrolujte, zda je aktualizace k dispozici (viz [Aktualizace map](#)).

Bydliště, zaměstnání a oblíbené cíle

Pokud do některého cíle jezdíte často, můžete ho přidat k oblíbeným cílům, abyste nemuseli opakovaně zadávat jeho název nebo adresu. Po přidání cíle do oblíbených položek lze snadno spustit navádění k cíli klepnutím na vyhledávací panel navigace, poté na možnost **Oblíbené** a výběrem příslušné položky ze seznamu oblíbených cílů.



Chcete-li položku přidat do seznamu oblíbených cílů, klepněte na příslušný špendlík na mapě a poté v zobrazené překryvné obrazovce klepněte na ikonu hvězdy. Zadejte název (nebo v poli ponechte výchozí název) a poté klepněte na **Přidat do oblíbených**. Symbol hvězdy se zbarví a položka se přidá do seznamu oblíbených cílů.

Poslední nebo oblíbený cíl odstraníte klepnutím na příslušnou položku v seznamu a jejím krátkým podržením, dokud se nezobrazí symbol **X**. Cíl poté ze seznamu odstraníte klepnutím na symbol **X**.

Pod vyhledávacím panelem navigace se zobrazují také možnosti **Domů** a **Práce**. Klepnutím nastavíte adresu na příslušné místo. Po zadání adresy klepněte na **Uložit jako adresu domů** nebo **Uložit jako adresu pracoviště**. Kdykoli budete následně chtít spustit navádění domů nebo do práce, stačí klepnout na příslušnou ikonu.

Chcete-li změnit nebo smazat některou z adres, stiskněte a podržte příslušnou ikonu **Domů** nebo **Práce**. V překryvném okně budete moci zadat novou adresu a vybrat možnost **Uložit jako adresu domů** nebo **Uložit jako adresu pracoviště**. Chcete-li uloženou adresu zcela odstranit, klepněte na **Vymazat adresu domů** nebo **Vymazat adresu pracoviště**.

POZNÁMKA: Podle způsobů použití může Model Y zobrazit výzvu k uložení místa jako bydliště nebo zaměstnání.

POZNÁMKA: Po uložení místa bydliště a zaměstnání může Model Y ráno zobrazit výzvu k navádění do práce a večer k navádění domů a oznámit vám odhad toho, jak dlouho bude trvat jízda při aktuálním stavu dopravy. Viz [Automatická navigace](#).

Z bezpečnostních důvodů doporučujeme v případě prodeje vozu Model Y odstranit adresu bydliště i zaměstnání. Položky lze odstranit jednotlivě nebo obnovit výrobní nastavení a vymazat veškerá osobní data (klepnutím na **Ovládací prvky** > **Servis** > **Obnovit tovární nastavení**).

Poloha nabíjecích míst

Nabíjecí místa na mapě zobrazíte klepnutím na vyhledávací panel mapy a následným klepnutím na **Nabíjení**. Nabíjecí místa jsou uvedena v seznamu (nejbližší místo je v seznamu uvedeno jako první) a označena na mapě příslušným špendlíkem. Klepnutím na špendlík zobrazíte další informace, spustíte navádění ke stanici nebo stanici označíte jako oblíbený cíl.

Klepnutím na ikony blesku nastavíte typy nabíjecích míst, která chcete zahrnout do mapy (ve výchozím nastavení se na mapě zobrazují pouze nabíjecí stanice Supercharger):



Klepnutím přidejte stanice s nízkým výkonem do 70 kW, např. nabíjecí místa v cíli.



Klepnutím přidejte stanice s vysokým výkonem nad 70 kW.

POZNÁMKA: Nabíjecí stanice Supercharger CCS se na mapě zobrazují pouze v případě, že je vozidlo vybaveno systémem nabíjení CCS. Po klepnutí na špendlík nabíjecí stanice Supercharger se v překryvném okně zobrazí informace, zda je k nabíjení vozidla nutný adaptér CCS.

POZNÁMKA: V některých oblastech prodeje jsou při zobrazení všech nabíjecích stanic uvedeny také rychlonabíječky třetích stran jako tmavě šedé špendlíky.

Vzhled špendlíku nabíjecí stanice signalizuje stav daného místa. Klepnutím na špendlík zobrazíte podrobnosti.



Nabíjecí stanice Supercharger je v provozu a číslo uvedené u špendlíku označuje počet dostupných nabíjecích míst u stanice Supercharger.

POZNÁMKA: Nabíjecí stanice Supercharger na vaší aktuální navigační trase jsou zbarvené černě (nebo bíle, pokud je dotyková obrazovka v nočním režimu).



Nabíjecí stanice Supercharger je vytížená a před zahájením nabíjení může být nutné čekat.



Nabíjecí stanice Supercharger může mít omezenou kapacitu.



Nabíjecí stanice Supercharger může být uzavřená.



Pro nabíjecí stanici Supercharger nejsou k dispozici žádné údaje, ale měla by být v provozu.



Místo je buď nabíjecí místo v cíli, rychlonabíječka třetích stran nebo veřejná nabíjecí stanice, které jste využili v minulosti. Klepnutím zobrazíte další informace, například omezení použití a dostupný nabíjecí proud.



POZNÁMKA: Když se zobrazení mapy oddálí a v oblasti je k dispozici více než jedno nabíjecí místo v cíli, špendlík je kulatý a zobrazuje počet stanic. Klepnutím na špendlík zobrazení přiblížíte. Poté lze klepnutím na jednotlivé špendlíky zobrazit podrobnosti o konkrétním místě.

Po klepnutí na špendlík nabíjecího místa se zobrazí překryvné okno, ve kterém můžete:

- Určit jeho umístění a přibližnou vzdálenost od vaší aktuální polohy.
- Zjistit občanskou vybavenost v okolí nabíjecího místa, včetně toalet, restaurací, ubytování, nákupních možností a sítí Wi-Fi. Klepnutím na ikonu vybavení v překryvném okně nabíjecí stanice Supercharger vyhledáte související občanskou vybavenost v jejím okolí.
- Klepnutím na ikonu šipky zahájíte navádění k danému nabíjecímu místu.

POZNÁMKA: Při navádění k nabíjecí stanici Supercharger (nebo v některých regionech k rychlonabíjecí stanici třetí strany) připraví Model Y akumulátor na nabíjení. Tím zajistí příjezd s optimální teplotou akumulátoru a zkracuje tak dobu potřebnou k nabíjení. Za určitých okolností (například za chladného počasí) je běžné, že motory a jejich součásti vydávají hluk při generování tepla potřebného k zahřátí akumulátoru (viz [Nabíjení](#)).

- Prohlédněte si typické vytížení nabíjecí stanice Supercharger v různých denních dobách a příslušné poplatky za nabíjení, za parkování bez nabíjení a za blokování stanice (viz [Poplatky za používání stanice Supercharger](#)).

Odhad spotřeby energie

Při navádění do cíle pomáhá Model Y předvídat nutnost nabití výpočtem množství energie zbývající po dosažení vašeho cíle. Během navádění se tento výpočet zobrazí na mapě vedle ikony baterie na seznamu podrobných navigačních pokynů (viz [Navádění do cíle](#)). Pokud je seznam podrobných navigačních pokynů sbalený, rozbalíte ho klepnutím na jeho horní část.

Výpočet předpokládaného množství spotřebované energie je odhad založený na stylu jízdy (předpokládané rychlosti atd.) a vlivech okolního prostředí (změnách nadmořské výšky, rychlosti a směru větru, okolní teplotě a předpokládaných teplotách, hustotě a vlhkosti vzduchu atd.). Model Y během jízdy nepřetržitě sleduje a ukládá údaje o spotřebě energie a přesnost se tak postupem času zlepšuje. Je důležité poznamenat, že Model Y odhaduje spotřebu energie na základě stylu jízdy s daným vozidlem. Pokud například po určité době řídíte agresivně, při budoucích odhadech dojezdu se bude předpokládat vyšší spotřeba energie. Pokud si koupíte ojeté vozidlo Tesla, doporučujeme obnovit

tovární nastavení (**Ovládací prvky > Servis > Obnovit tovární nastavení**), aby byl odhad spotřeby energie co nejpřesnější.

Model Y nepřetržitě sleduje spotřebu energie na dané trase a aktualizuje odhad zbývajícího množství energie na konci trasy. Překryvné okno s výstrahou se zobrazí v seznamu podrobných navigačních pokynů v následujících situacích:

POZNÁMKA: Některé faktory přispívající k odhadu spotřeby energie (například předpokládané teploty a rychlost větru) jsou k dispozici pouze v případě, že je Model Y připojen k internetu.

- Žlutá výstraha se zobrazí v případě, že k dosažení cíle zbývá velmi málo energie a pro zajištění úspory energie je nutné jet pomalu. Tipy pro úsporu energie naleznete v části [Dosažení maximálního dojezdu](#).
- Červená výstraha se zobrazí v případě, kdy je vozidlo nutné nabít, pokud chcete dosáhnout daného cíle.

Pokud chcete zjistit, zda máte dostatek energie pro zpáteční jízdu, klepnutím na ikonu baterie v seznamu podrobných navigačních pokynů zobrazíte vypočtený odhad spotřeby energie pro jízdu zpět.

Online navigace

Model Y zjišťuje v reálném čase stav dopravy a automaticky upravuje odhadovanou dobu jízdy a čas příjezdu. V situacích, kdy stav dopravy povede k pozdějšímu příjezdu a kdy je dostupná alternativní trasa, navigační systém může přepočítat trasu do cíle. Rovněž lze stanovit minimální úsporu času v minutách, které je třeba dosáhnout pro schválení přepočítané trasy. Funkci lze zapnout nebo vypnout klepnutím na ikonu nastavení mapy (viz [Nastavení navigace](#)) a následným klepnutím na **Online navigace**.

Plánovač tras

Plánovač tras (pokud je ve vaší oblasti prodeje k dispozici) umožňuje jezdit na delší vzdálenosti zcela bez obav. Pokud je pro dosažení cíle nutné nabití vozu na trase, plánovač tras zvolí možnost s dostupnými nabíjecími stanicemi Supercharger. Plánovač tras vybírá trasu a uvádí dobu nabíjení s cílem minimalizovat čas strávený jízdou a nabíjením. Plánovač tras zapnete klepnutím na ikonu nastavení mapy (viz [Nastavení navigace](#)) a poté na možnost **Plánovač tras**.

Pokud je plánovač tras aktivní a k dosažení cíle je nutné nabíjení, podrobné navigační pokyny zahrnou zastávky u nabíjecích stanic Supercharger, doporučenou dobu nabíjení u jednotlivých stanic a odhad množství zbývající energie při příjezdu k nabíjecí stanici Supercharger.



POZNÁMKA: Při navádění k nabíjecí stanici Supercharger nebo v některých oblastech k rychlonabíjecí stanici třetí strany pomocí plánovače tras může Model Y vyhradit určité množství energie k zahřátí akumulátoru, aby měl akumulátor při příjezdu k nabíjecí stanici Supercharger nebo k rychlonabíjecí stanici třetí strany optimální teplotu. Tím se zkrátí délka nabíjení (viz [Nabíjení](#)).

Chcete-li odstranit zastávky u nabíjecích stanic Supercharger a zobrazit pouze pokyny, klepněte na **Odebrat všechny zastávky na dobíjení** ve spodní části podrobných navigačních pokynů. Pokud odstraníte zastávky u nabíjecích stanic Supercharger, v seznamu podrobných pokynů se může zobrazit upozornění, že k dosažení cíle je nutné nabíjení. Pokud chcete do seznamu podrobných navigačních pokynů znovu přidat zastávky u nabíjecích stanic Supercharger, klepněte na **Přidat zastávky na dobíjení**.

Během nabíjení u stanice Supercharger se zobrazí obrazovka nabíjení se zbývajícím časem nabíjení, který je zapotřebí k dojezdu k další nabíjecí stanici Supercharger nebo do cíle (pokud není nutné další nabíjení). Pokud nabíjení trvá kratší nebo delší dobu, doba nabíjení u následujících stanic Supercharger se příslušným způsobem upraví.

POZNÁMKA: Zbývajícím čas potřebným k nabíjení můžete sledovat také v mobilní aplikaci.

POZNÁMKA: Pokud dojde k výpadku proudu ve stanici Supercharger na trase, plánovač tras zobrazí oznámení a pokusí se navést vůz k jiné stanici Supercharger.

Pokud plánovač tras odhadne, že nebude k dispozici dostatek energie pro zpáteční jízdu, a na trase nejsou žádné stanice Supercharger, zobrazí se v horní části podrobných navigačních pokynů upozornění, že k dosažení cíle je nutné nabíjení.

Aktualizace map

Aktualizované mapy se do vozu Model Y odesílají automaticky prostřednictvím sítě Wi-Fi. Jejich příjem zajistíte pravidelným připojováním vozu Model Y k síti Wi-Fi (viz [Wi-Fi](#)). Na dotykové obrazovce se zobrazí zpráva s informací o instalaci nových map.

Přehled

Přehrávač médií se zobrazuje v části s kartami nebo na dotykové obrazovce a slouží k přehrávání různých typů médií. Přetažením přehrávače médií nahoru jej lze maximalizovat (a následně procházet média) a přetažením dolů minimalizovat do minimálního režimu přehrávače. Praktický minimální režim na dotykové obrazovce zabírá nejméně místa, zobrazuje aktuálně přehrávaný obsah a nabízí pouze základní funkce související s přehrávaným obsahem.

V přehrávači médií se zobrazuje obsah a možnosti související s aplikací (nebo zdrojem) vybranými ve spouštěči aplikací nebo v rozevíracím seznamu, které se po maximalizaci přehrávače médií zobrazí v přehrávači:

POZNÁMKA: Mediální aplikace se liší v závislosti na oblasti prodeje a konfiguraci vozidla. Některé zde popsané aplikace nemusí být ve vaší oblasti dostupné nebo mohou být nahrazeny jinými aplikacemi.



Rádio: Umožňuje výběr ze seznamu dostupných rozhlasových stanic nebo pomocí numerické klávesnice přímo naladit rádio na konkrétní frekvenci. Chcete-li přejít na následující (nebo předchozí) frekvenci, klepněte na šipku vpřed nebo vzad.



Bluetooth: Přehrávání zvuku z telefonu připojeného přes Bluetooth nebo ze zařízení USB (viz [Přehrávání médií ze zařízení](#)).



Streamování: Pokud je součástí výbavy, umožňuje přehrávat zvuk ze streamovacích služeb dostupných ve vaší oblasti.



Spotify: Přehrávání zvukového obsahu ze služby Spotify.



Apple Music: Přehrávání zvukového obsahu ze služby Apple Music.

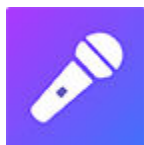

Caraoke (pokud je součástí výbavy): Zazpívejte si různé písničky (viz [Caraoke](#)).



Tuneln: Přehrávání zvukového obsahu ze služby Tuneln.



Tidal: Přehrávání zvukového obsahu ze služby Tidal.

POZNÁMKA: Jakoukoli multimediální aplikaci / zdroj lze zobrazit nebo skrýt. Viz [Nastavení médií](#).

Při poslechu internetových rádií nebo hudebních streamovacích služeb se možnosti dostupné na obrazovce přehrávače médií liší v závislosti na poslouchaném obsahu. Klepnutím na šipku vpřed (nebo vzad) spustíte přehrávání následující (a v některých případech předchozí) dostupné stanice, epizody nebo skladby. Přehrávání následující / předchozí položky lze přepínat také pomocí levého tlačítka procházení na volant.

Služby pro streamování hudby jsou k dispozici pouze tehdy, když je k dispozici datové připojení (například Wi-Fi nebo připojení Premium). U některých multimediálních služeb lze využívat výchozí účet Tesla. Před prvním použitím některých služeb je nutné zadat přihlašovací údaje k účtu.

POZNÁMKA: Namísto spouštění jiné multimediální aplikace lze zdroj změnit na obrazovce přehrávače médií výběrem zdroje v rozevíracím seznamu.

POZNÁMKA: Pomocí hlasových příkazů můžete upravit nastavení a předvolby médií, např. změnit hlasitost, přehrát konkrétní skladbu nebo přepnout zdroj médií (viz [Hlasové příkazy](#)).

Ovládání hlasitosti

Otáčením tlačítka procházení na levé straně volant směrem nahoru nebo dolů lze zvýšit či snížit hlasitost. Tlačítko procházení slouží k nastavení hlasitosti médií, hlasových příkazů a telefonních hovorů.

POZNÁMKA: Model Y automaticky upravuje hlasitost podle rychlosti jízdy a nastavení klimatizace.

Hlasitost můžete nastavit také klepnutím na šipky u ikony reproduktoru v dolním rohu dotykové obrazovky.

Zvuk ztlumíte stisknutím levého tlačítka procházení. Opětovným stisknutím ztlumení zrušíte.

POZNÁMKA: Stisknutím levého tlačítka procházení během telefonického hovoru lze současně ztlumit zvuk a mikrofon.

Nastavení médií

POZNÁMKA: Dostupná nastavení se liší v závislosti na oblasti prodeje. Nastavení také nemusí platit pro všechny zdroje zvuku.



Přístup k nastavení zvuku získáte stisknutím ikony nastavení ve vyhledávacím panelu na obrazovce zdroje zvuku.

Upravit můžete následující nastavení:

- **Zvuk:** Chcete-li nastavit subwoofer nebo některé z pěti frekvenčních pásem (basy, basy/střední, střední, střední/výšky a výšky), posuňte příslušné posuvníky. Pokud je vůz vybaven audiosystémem Premium, lze posuvníkem prostorového zvuku nastavit úroveň prostorového zvuku tak, aby vznikl podmanivější zážitek z poslechu.
- **Vyvážení:** Přetáhněte středovou kružnici do místa ve voze Model Y, na které chcete soustředit zvuk.
- **Možnosti:** Nastavení předvoleb volitelných funkcí. Například můžete zapnout nebo vypnout funkce **Komentář DJ, Explicitní obsah a Povolit mobilní ovládání**.
- **Zdroje:** Obsahuje seznam všech dostupných zdrojů médií a umožňuje vybrat, zda chcete zobrazit nebo skrýt jednotlivé zdroje. Může být užitečné skrýt ty zdroje médií, které nikdy nepoužíváte. Po klepnutí na spouštěč aplikací se skryté zdroje médií nezobrazí v rozevřacím seznamu přehrávače médií ani v nabídce aplikací. Po návratu na tuto obrazovku nastavení lze kdykoli znovu zobrazit skrytý zdroj médií.

Vyhledávání zvukového obsahu



Klepnutím na ikonu lupy v přehrávači médií lze vyhledat konkrétní skladbu, album, interpreta, podcast nebo stanici. Pomocí hlasových příkazů můžete také vyhledávat bez použití rukou (viz [Hlasové příkazy](#)).

Caraoke

Kromě různých streamovacích služeb může být váš vůz vybaven rovněž funkcí Caraoke. Funkci Caraoke naleznete v přehrávači médií, kde můžete v rozevřacím seznamu změnit zdroj na caraoke. Nebo lze Caraoke přidat jako aplikaci do spouštěče aplikací. Můžete zde procházet různé skladby a vybrat si tu, kterou si chcete zazpívat. Klepnutím na ikonu mikrofonu lze zapnout nebo vypnout hlavní vokály. Vypnutí mikrofonu ponechá pouze hudební nástroje a doprovodný zpěv. Klepnutím na ikonu textu písně (vedle ikony mikrofonu) lze zapnout nebo vypnout text písně.

POZNÁMKA: V závislosti na konfiguraci vozidla a oblasti prodeje nemusí být funkce Caraoke ve vašem voze dostupná.



UPOZORNĚNÍ: Nikdy nečtěte texty písní za jízdy. Během jízdy vždy věnujte pozornost dopravní situaci. Za jízdy je funkce Caraoke určena pouze pro spolujezdce.

Poslední přehrávané a oblíbené položky

U většiny zdrojového obsahu se poslední přehrávané a oblíbené položky zobrazují v horní části obrazovky, kde je k nim snadný přístup.



Chcete-li přidat aktuálně přehrávanou stanici, podcast nebo zvukový soubor do seznamu oblíbených položek, klepněte v přehrávači médií na ikonu **Oblíbené**.



Oblíbenou položku odstraníte v přehrávači médií klepnutím na zvýrazněnou ikonu **Oblíbené**. Více oblíbených položek lze odstranit zvětšením přehrávače médií o jednu úroveň, čímž se zobrazí všechny oblíbené položky pro příslušný obsah. Poté stiskněte a podržte libovolnou oblíbenou položku. U všech oblíbených položek se zobrazí symbol **X**. Klepnutím na symbol **X** u příslušné oblíbené položky ji odstraníte ze seznamu.



Poslední přehrávané položky se neustále aktualizují, proto je není třeba odstraňovat.

POZNÁMKA: Položky přehrávané v pásmu FM (pokud je součástí výbavy) se v seznamu posledních přehrávaných položek nezobrazují.

Přehrávání médií ze zařízení

Zvukové soubory lze přehrávat ze zařízení připojeného prostřednictvím Bluetooth (například telefonu) nebo z flash disku připojeného pomocí USB. Po připojení zařízení k rozhraní Bluetooth (viz [Bluetooth](#)) nebo USB se toto zařízení zobrazí jako zdroj v přehrávači médií.

USB flash disky

Připojte flash disk k přednímu portu USB (viz [Porty USB](#)). Klepněte na **Přehrávač médií > USB** a poté na název složky obsahující skladbu, kterou chcete přehrávat. Po zobrazení obsahu složky na připojeném USB flash disku lze klepnutím na libovolnou skladbu spustit přehrávání. V přehrávači médií můžete skladby procházet také pomocí šipek vpřed nebo vzad. Na následující / předchozí položku lze přejít také pomocí levého tlačítka procházení na volant.

POZNÁMKA: Chcete-li přehrávat média pomocí portu USB, mějte na paměti, že Model Y rozpoznává pouze flash disky. Chcete-li přehrávat média z jiných typů zařízení (např. iPod), musíte se připojit pomocí Bluetooth (viz [Zařízení Bluetooth](#)).

POZNÁMKA: Přehrávač médií podporuje USB flash disky se systémem souborů exFAT (formát NTFS není aktuálně podporován).

POZNÁMKA: Použijte port USB v přední části středové konzoly. Porty USB v zadní části konzoly slouží pouze k nabíjení.

POZNÁMKA: U některých vozidel vyrobených přibližně po 1. listopadu 2021 mohou porty USB ve středové konzole podporovat pouze nabíjení zařízení. Pro všechny ostatní funkce používejte port USB v odkládací schránce.

Zařízení Bluetooth

Pokud máte zařízení s technologií Bluetooth, například spárovaný telefon připojený k vozu Model Y (viz [Bluetooth](#)), můžete přehrávat zvukové soubory, které jsou v zařízení uloženy. V přehrávači médií vyberte zdroj **Telefon**, klepněte na název zařízení připojeného pomocí technologie Bluetooth a poté na možnost **PŘIPOJIT**.

Zařízení Bluetooth začne přehrávat zvukový soubor, který je aktuálně v zařízení aktivní. Pokud se nepřehrává žádný zvukový soubor, vyberte pomocí zařízení soubor, který si chcete poslechnout. Jakmile se vybraný soubor začne přehrávat, lze ostatní skladby přehrávat pomocí ikon vpřed nebo vzad v přehrávači médií (nebo pomocí levého tlačítka procházení na volant).

POZNÁMKA: Chcete-li přehrávat média ze zařízení Bluetooth, zkontrolujte, zda je povolený přístup k médiím daného zařízení (viz [Bluetooth](#)).



Přehled

POZNÁMKA: Možnosti zábavy se mohou lišit v závislosti na oblasti prodeje, datu výroby a konfiguraci vozidla.

Pokud vyberete některou z následujících aplikací, na dotykové obrazovce se zobrazí obrazovka Zábava:



Kino: Přehrávání obsahu z různých služeb pro streamování videa (například Netflix, YouTube, Hulu, etc.) v zaparkovaném vozidle. K dispozici pouze v případě, že je Model Y připojený k síti Wi-Fi nebo je vybaven připojením Premium a je k dispozici signál mobilní sítě.



Arkády: Máte chuť si zahrát? Při hraní některých her může být nutné použít tlačítka na volant nebo herní ovladač s připojením Bluetooth nebo USB. Viz [Herní ovladače](#).

POZNÁMKA: U některých vozidel vyrobených přibližně od 1. listopadu 2021 mohou být porty USB ve středové konzole používány pouze pro nabíjení zařízení. U těchto vozidel musíte použít port USB uvnitř odkládací schránky.



Toybox: Hrajte hry z nabídky Toybox, když je vůz zaparkovaný.



UPOZORNĚNÍ: Tyto funkce používejte pouze v okamžiku, kdy je Model Y zaparkovaný. Během jízdy vždy věnujte pozornost dopravní situaci. Používání těchto funkcí za jízdy je nezákoně a nebezpečné.

POZNÁMKA: K těmto funkcím můžete přistupovat také pomocí hlasových příkazů (viz [Hlasové příkazy](#)).

Toybox

Aplikace Toybox vozidla obsahuje zábavné funkce. Zde je uveden příklad typů funkcí, které najdete v aplikaci Toybox:

Vyberte tohle...	A udělejte tohle...
Boombox	Pokud je Model Y vybaven systémem varování chodců a ve voze je zařazena poloha parkování, můžete potěšit chodce širokou škálou zvuků z externího reproduktoru vozidla. Další podrobnosti jsou uvedeny v části Boombox . POZNÁMKA: Před použitím aplikace Boombox na veřejných místech se seznamte s místními zákony.
Emise	Legrace má spoustu podob. Vyberte požadovaný styl pšouků a cílové sedadlo. Až budete připraveni svůj žert provést, aktivujte funkci ukazatelem směru nebo stisknutím levého kolečka procházení. Když je vozidlo zaparkované, mohou šťastní majitelé vozů se systémem varování chodců přehrávat zvuk také vně vozu. Ale pozor, zde zábava nekončí! V mobilní aplikaci lze provádět vzdálené „testování emisí“ stisknutím a podržením některého ze čtyř tlačítek pro rychlé ovládání a následným výběrem tlačítka pšouku.
Světelná show	Zaparkujte venku, zvyšte hlasitost, stáhněte okénka a užijte si show. Naplánujte světelnou show na pozdější dobu a určete skladbu, kterou překvapíte své blízké. POZNÁMKA: Světelná show se nesmí používat při parkování na veřejných cestách nebo v jejich blízkosti. V opačném případě může dojít k rozptýlení pozornosti ostatních účastníků silničního provozu. Je odpovědností řidiče před aktivací světelné show zkontrolovat, zda její použití vyhovuje místním zákonům a předpisům.
Mars	Váš Model Y se na mapě zobrazí jako průzkumné vozítko na povrchu Marsu a okno O vašem voze Tesla zobrazí meziplanetární loď SpaceX.
Duhový nabíjecí port	Když je Model Y zamknutý a nabíjí se, desetkrát rychle za sebou stiskněte tlačítko na mobilní nabíječe. Hezké, že?



Aplikace Kino, Arkády a Toybox

Duhová cesta	Potřebujete více kravských zvonců? Navštivte duhovou cestu stisknutím páčky řazení zcela dolů čtyřikrát rychle po sobě, když je aktivní automatické řízení.
Romance	Ve svém voze sice nemůžete opékat kaštiny na otevřeném ohni, ale můžete se se svými blízkými schoulit u virtuálního krbu. Pusťte si oblíbenou hudbu a užijte si romantiku!
Kreslicí podložka	Probudte svého vnitřního Picassa. Pochlubte se svým výtvozem! Klepnutím na Zveřejnit odešlete svoje umělecké dílo společnosti Tesla k posouzení.
TRAX	Nikdy není pozdě splnit si svůj sen a stát se světoznámým DJem. S funkcí TRAX můžete svůj vůz proměnit v soukromé hudební studio. Když je ve voze zařazena poloha parkování, lze zvolit ze široké škály nástrojů a jedinečných zvuků a stvořit příští hit. Mikrofon a sluchátka nejsou součástí výbavy vozu.
Odpověď na základní otázku života, vesmíru a vůbec	Přejmenujte svůj vůz na 42 (klepněte na Ovládací prvky > Software a klepněte na název vozu). Přečtěte si nový název.
Změna barvy vozu	Změňte barvu svého vozu Model Y na dotykové obrazovce. Klepněte na vzorník barev vedle názvu vozu a přizpůsobte si barvu exteriéru, odstín a další nastavení.

Boombox

POZNÁMKA: Aplikace Boombox je dostupná pouze u vozidel vybavených systémem varování chodců.

POZNÁMKA: Před použitím aplikace Boombox na veřejných místech se seznamte s místními zákony.

Když je ve voze Model Y zařazena poloha parkování, můžete pomocí aplikace Boombox vně vozu přehrávat zvuky ze systému varování chodců. Například:

- **Přehrát aktuální média.**
- Pomocí funkce **Megafon** přehrávat svůj modulovaný hlas.
- Stisknutím houkačky přehrát prvních pět sekund libovolného zvuku z kompatibilního USB zařízení.

POZNÁMKA: Pokud je při použití ovládacích prvků klimatizace aktivován režim Kemp, můžete vystoupit z vozu a ovládat hlasitost pomocí aplikace Tesla.

Příprava USB jednotky na používání v aplikaci Boombox

Postupujte podle těchto kroků a přidejte až pět speciálních zvuků Boombox:

1. V počítači naformátujte USB jednotku ve formátu exFAT, MS-DOS FAT (pro systém Mac), ext3 nebo ext4 (formát NTFS aktuálně není podporován).
2. Na USB jednotce vytvořte složku s názvem **Boombox**.
POZNÁMKA: USB jednotka smí obsahovat pouze jednu složku. Nesmí být například sdílena s palubní kamerou.
3. Přidejte do složky zvukové soubory ve formátu .wav nebo .mp3. Ačkoli do složky můžete přidat libovolný počet souborů v závislosti na kapacitě USB jednotky, lze vybírat pouze z prvních pěti souborů seřazených v abecedním pořadí. Libovolně dlouhé názvy souborů mohou obsahovat velké a malé alfanumerické znaky (a-z / A-Z), číslice 0-9, tečky (.), pomlčky (-) a podtržítka (_).
4. Připojte USB jednotku k přednímu portu USB.
POZNÁMKA: U některých vozidel vyrobených přibližně od 1. listopadu 2021 mohou být porty USB ve středové konzole používány pouze pro nabíjení zařízení. U těchto vozidel musíte použít port USB uvnitř odkládací schránky.
5. Zvuky z USB jednotky lze vybrat v rozevírací nabídce aplikace **Boombox**.



Odinstalace her

Odinstalace her je užitečná v případě, že chcete uvolnit místo v interním úložišti vozidla. Chcete-li odinstalovat hru, přejděte do sekce **Arkády**, vyberte hru k odinstalaci a poté klepněte na **Odinstalovat**. Pokud hru odinstalujete, je nutné ji stáhnout, než si ji budete moci znovu zahrát.

Herní ovladače

Herní ovladače Bluetooth Classic lze s vozem Model Y spárovat stejným způsobem, jako chytrý telefon (viz [Telefon](#), [kalendář](#) a [webové konference](#)). Po spárování se herní ovladač automaticky připojí k vozidlu. Po připojení můžete herní ovladač používat k hraní vybraných her. Model Y podporuje až dvě zařízení Bluetooth současně (například dva herní ovladače nebo jeden telefon a jeden herní ovladač).

U vozidel vyrobených přibližně do 1. listopadu 2021 lze k předním portům USB ve středové konzole vozidla připojit herní ovladače kompatibilní s dostupnými vstupy USB. U vozidel vyrobených přibližně od 1. listopadu 2021 je nutné použít port USB v odkládací schránce.



Vysokonapěťové komponenty

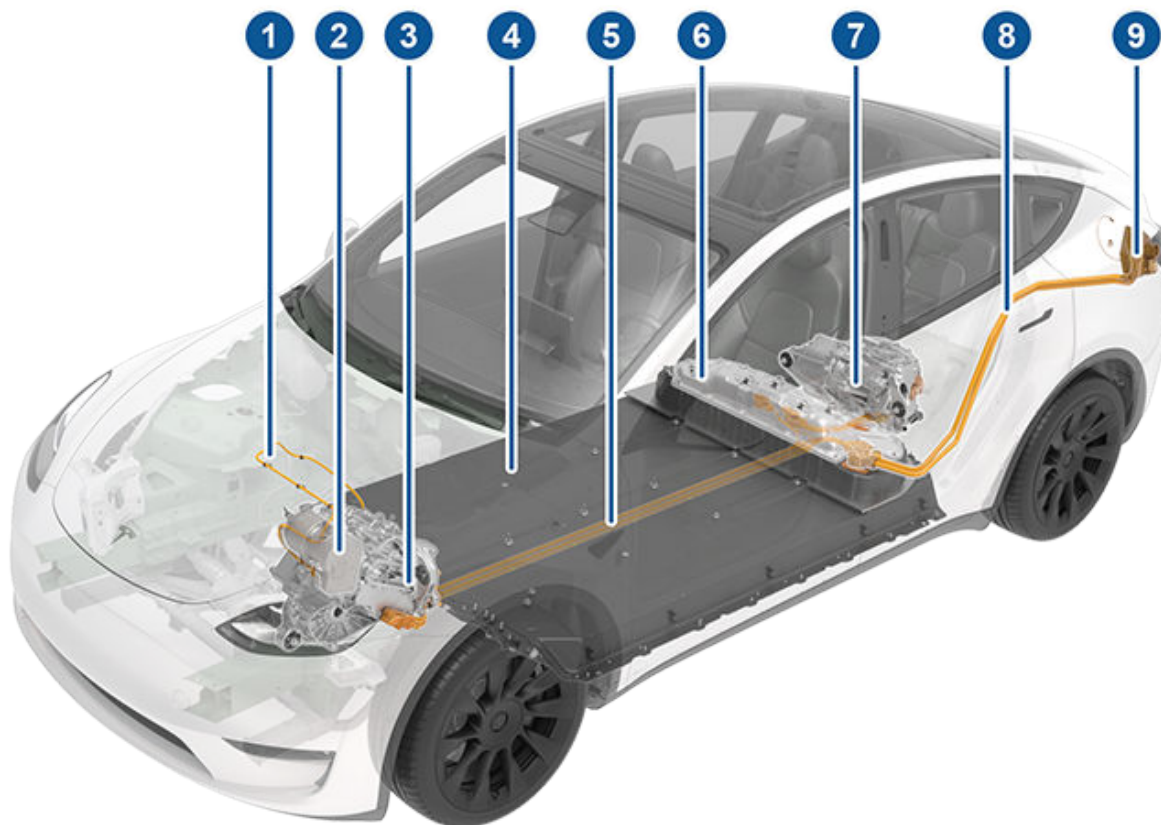

1. Vysokonapěťové kabely
2. Sestava tepelného čerpadla
3. Přední motor (pouze dvumotorové modely Dual Motor)
4. Vysokonapěťový akumulátor
5. Vysokonapěťové kabely
6. Servisní přístupový panel vysokonapěťových součástí (Penthouse)
7. Zadní motor
8. Vysokonapěťové přípojnice
9. Nabíjecí port

⚠ UPOZORNĚNÍ: Vysokonapěťový systém neobsahuje žádné součásti opravitelné uživatelem. Nerozebírejte, nedemontujte ani nevyměňujte žádné součásti, kabely či konektory vysokonapěťového systému. Vysokonapěťové kabely mají pro snadnou identifikaci obvykle oranžovou barvu.

⚠ UPOZORNĚNÍ: Přečtete si a dodržujte všechny pokyny uvedené na štítcích připevněných na vozu Model Y. Štítky jsou zde pro vaši bezpečnost.

⚠ UPOZORNĚNÍ: V nepravděpodobném případě vzniku požáru neprodleně kontaktujte místní hasičský záchranný sbor.

Nabíjecí zařízení

Nabíjecí zařízení určené speciálně pro nabíjení vašeho vozu Model Y je dostupné u společnosti Tesla.

Informace o nabíjecích zařízeních **dostupných ve vašem regionu** jsou uvedeny na webu <http://shop.tesla.com>.

- Nástěnná nabíječka pro instalaci na parkovací místo představuje nejrychlejší způsob pro každodenní nabíjení vašeho vozu.



- Mobilní nabíječka umožňuje připojení k většině používaných zásuvek. Při používání mobilní nabíječky nejprve připojte k mobilní nabíječce inteligentní adaptér (v případě potřeby), zapojte mobilní nabíječku do zásuvky a teprve poté nabíječku připojte k vozu.



O vysokonapěťovém akumulátoru

Model Y má jeden z nejvyspělejších akumulátorových systémů na světě. Nejúčinnějším způsobem jak uchovat vysokonapěťový akumulátor v dobrém stavu je **NECHAT VOZIDLO ZAPOJENÉ DO ZÁSUVKY**, když jej nepoužíváte. To je důležité zejména když nemáte v plánu používat Model Y po dobu několika týdnů.

POZNÁMKA: Pokud je vozidlo zaparkované a není zapojené do zásuvky, pravidelně používá energii z akumulátoru pro testování systému a v případě potřeby také pro dobíjení nízké napětí akumulátoru.

Vyčkávání s nabíjením na dobu, kdy bude akumulátor více vybitý, nepřináší žádné výhody. Ve skutečnosti podává akumulátor nejlepší výkon, když je nabíjen pravidelně.

POZNÁMKA: Pokud necháte akumulátor vybit na 0 %, mohou se některé komponenty poškodit nebo bude nutné je vyměnit (například nízké napětí akumulátor). V takových případech hradíte náklady na opravu a přepravu vy. Náklady spojené s vybitím akumulátoru nejsou kryté zárukou ani asistenčními službami.

Po velkém počtu rychlonabíjecích cyklů stejnosměrným proudem nebo nabíjecí stanicí Supercharger může maximální nabíjecí výkon akumulátoru mírně poklesnout. V zájmu dosažení maximálního dojezdu vozu a bezpečnosti akumulátoru se nabíjecí výkon sníží, když je akumulátor příliš studený, když je akumulátor téměř plně nabitý, a když se stav akumulátoru změní vlivem používání a stáří. Tyto změny stavu akumulátoru jsou způsobeny fyzikálními vlastnostmi a časem mohou prodloužit celkovou dobu nabíjení Supercharging o několik minut. Dobu nabíjení lze minimalizovat pomocí plánovače tras (pokud je ve vaší oblasti prodeje k dispozici), který zajistí ohřátí akumulátoru během cesty k nabíjecí stanici Supercharger. Více informací je uvedeno v části [Plánovač tras](#).

Údržba akumulátoru

Nikdy nenechte akumulátor zcela vybit. I když Model Y nepoužíváte, jeho akumulátor se velmi pomalu vybíjí, protože napájí palubní elektroniku. Akumulátor se vybíjí rychlostí přibližně 1 % denně, rychlost vybíjení se však bude lišit v závislosti na vlivěch okolního prostředí (např. chladné počasí), nastavení vozidla a nastaveních vybraných na dotykové obrazovce. Mohou nastat situace, kdy musíte Model Y ponechat delší dobu odpojený (například na letišti, když cestujete). V podobných situacích nezapomeňte na samovybití rychlostí 1 % a zaparkujte vozidlo s dostatečně nabitým akumulátorem. Například za dva týdny (14 dní) se akumulátor může vybit přibližně o 14 %.

Při vybití akumulátoru na 0 % může dojít k poškození součástí vozidla. Aby nemohlo dojít k úplnému vybití, Model Y se přepne do režimu nízké spotřeby, když zobrazená úroveň nabití klesne přibližně na 0 %. V tomto režimu akumulátor přestane napájet palubní elektroniku

a pomocný nízké napětí akumulátor. Po aktivaci režimu nízké spotřeby energie okamžitě zapojte Model Y do zásuvky, abyste předešli nutnosti připojení pomocného zdroje a výměny nízké napětí akumulátoru.

POZNÁMKA: Pokud Model Y nereaguje a nelze ho odemknout, otevřít nebo nabíjet, může být vybitý nízké napětí akumulátor. V takové situaci zkuste k nízké napětí akumulátoru připojit pomocný zdroj (viz [Připojení pomocného zdroje](#)). Pokud vozidlo stále nereaguje, kontaktujte společnost Tesla.

Omezení teploty

Chcete-li dosahovat lepších dlouhodobých výkonů akumulátoru, nevystavujte Model Y okolním teplotám nad 60 °C nebo pod -30 °C po dobu delší než 24 hodin.

Funkce úspory energie

Model Y má funkci úspory energie, která snižuje množství energie spotřebované displeji, když Model Y nepoužíváte. U novějších modelů je tato funkce automatická, aby zajistila optimální úroveň úspory energie. U starších vozů však můžete množství energie spotřebované displeji nastavit klepnutím na **Ovládací prvky > Zobrazení > Úspora energie**. Více informací o maximalizaci dojezdu a úsporách energie naleznete v části [Dosažení maximálního dojezdu](#).

Zaplavené vozidlo

Pokud bylo vaše vozidlo Tesla vystaveno povodni, extrémnímu počasí nebo bylo při jiné události zaplaveno vodou (zejména slanou vodou), postupujte jako v případě nehody a požádejte o asistenci pojišťovnu, stejně jako u jiných elektromobilů. Nepokoušejte se s vozidlem jezdit, dokud ho neprohlédne servis Tesla. Vůz byste však měli odtáhnout nebo přemístit mimo dosah veškerých staveb.



POZNÁMKA: Na poškození způsobená vodou se nevztahuje záruka.

Výstrahy a upozornění akumulátoru



UPOZORNĚNÍ: Akumulátor neobsahuje žádné součásti, na kterých by majitel nebo neautorizovaný servisní technik mohl provádět servis. Akumulátor za žádných okolností neotevírejte ani s ním nijak nemanipulujte. V případě potřeby se vždy obraťte na společnost Tesla.



-  **POZOR:** Pokud se akumulátor vybije na 0 %, musíte ho zapojit do zásuvky. Pokud jej necháte delší dobu odpojený, nemusí být možné akumulátor nabít nebo použít Model Y bez pomocného akumulátoru nebo výměny nízké napětí akumulátoru. Ponecháte-li Model Y delší dobu bez připojení do zásuvky, může dojít k trvalému poškození akumulátoru. Pokud ani po připojení nízké napětí akumulátoru nelze Model Y nabít, obraťte se ihned na společnost Tesla.
-  **POZOR:** Akumulátor nevyžaduje žádnou údržbu prováděnou uživatelem. Nesnímejte uzávěr plnicího otvoru chladicí kapaliny a nedoplňujte kapalinu. Pokud se na dotykové obrazovce zobrazí upozornění na nedostatek chladicí kapaliny, obraťte se ihned na společnost Tesla.
-  **POZOR:** Nepoužívejte akumulátor jako zdroj energie. Takové používání ruší platnost záruky.



Otevření nabíjecího portu

Nabíjecí port se nachází na levé straně vozu Model Y, za dveřmi a je součástí zadního koncového světla. Zaparkujte Model Y tak, aby nabíjecí kabel snadno dosáhl k nabíjecímu portu.

Když je ve voze Model Y zařazena poloha parkování, otevřete dvířka nabíjecího portu stisknutím a uvolněním tlačítka na nabíjecím kabelu Tesla.



Dvířka nabíjecího portu také můžete otevřít jedním z následujících způsobů:

- Na dotykové obrazovce vozu klepněte na **Ovládací prvky** a poté klepněte na ikonu nabíjecího portu (symbol blesku).
- Na dotykové obrazovce přejděte do nabídky **Ovládací prvky > Nabíjení > Otevřít nabíjecí port**.
- Stiskněte dvířka nabíjecího portu ve spodní části, když je Model Y odemknutý.
- Na klíčidoplňkovém klíči (prodává se samostatně) stiskněte na 1 až 2 sekundy tlačítko víka zadního zavazadlového prostoru.
- Dvířka nabíjecího portu můžete otevřít pomocí hlasových příkazů (viz [Hlasové příkazy](#)). Hlasové příkazy můžete použít také k zavření dvířek nabíjecího portu a zahájení nebo ukončení nabíjení.

POZNÁMKA: Následující obrázek slouží pouze pro ilustrační účely. Nabíjecí port se může mírně lišit v závislosti na oblasti prodeje a datu výroby.



POZNÁMKA: Po otevření dvířek nabíjecího portu se rozsvítí logo Tesla „T“. Pokud do několika minut po otevření dvířek nabíjecího portu nepřipojíte k nabíjecímu portu nabíjecí kabel, dvířka se zavřou. Pokud se tak stane, můžete dvířka opět otevřít pomocí dotykové obrazovky.

POZNÁMKA: Za extrémně chladného počasí nebo při námraze může západka nabíjecího portu zamrznout. Některé vozy jsou vybaveny vyhříváním vstupu nabíjecího portu, které se aktivuje při zapnutí odmrazování zadního okna za chladného počasí. Led na západce nabíjecího portu můžete uvolnit také zapnutím přípravy vozu před jízdou v mobilní aplikaci. Abyste tomu zabránili, nastavte čas odjezdu a povolte přípravu vozu před jízdou pomocí možnosti **Plánovat** na obrazovce nabíjení a klimatizace (viz [Plánované nabíjení a plánovaný odjezd](#)).



POZOR: Nesnažte se dvířka nabíjecího portu otevřít silou.

Připojení do zásuvky

Na dotykové obrazovce lze nastavit limit nabití a nabíjecí proud (viz [Nastavení nabíjení](#)).

Pokud chcete vůz nabíjet u veřejné nabíjecí stanice, připojte příslušný adaptér k nabíjecímu portu vozu a poté zapojte nabíjecí konektor stanice do adaptéru. Součástí vozidla jsou nejpoužívanější adaptéry pro příslušnou oblast prodeje. Podle použitého nabíjecího zařízení může být nutné nabíjení spustit a ukončit pomocí ovládacích prvků na nabíjecím zařízení.

Pokud používáte mobilní nabíječku, připojte nejdříve nabíječku do zásuvky a až poté k vozu Model Y.

Připojte konektor k nabíjecímu portu a zcela ho zasuňte. Po správném zasunutí konektoru se nabíjení spustí automaticky, jakmile Model Y:

- Zajistí západku, která drží konektor na místě.
- Zařadí polohu parkování (pokud byl zařazen jiný režim jízdy).



- Podle potřeby zahřeje nebo ochladí akumulátor. Pokud akumulátor vyžaduje zahřátí nebo ochlazení, může se nabíjení spustit až po určité době.

POZNÁMKA: Kdykoli je Model Y připojen, ale neprobíhá aktivní nabíjení, odebírá energii z nabíjecího zařízení namísto z akumulátoru. Když například sedíte v připojeném zaparkovaném vozu Model Y a používáte dotykovou obrazovku, Model Y odebírá energii z nabíjecího zařízení namísto z akumulátoru.

Avšak v některých případech, kdy je Model Y připojen, ale používá pouze málo energie, může odebírat energii přímo z akumulátoru. Pokud například necháte Model Y připojený několik dnů, aniž byste ho používali, může postupně používat malé množství energie přímo z akumulátoru pro podporu systémů vozidla.

Jakmile se akumulátor dostatečně vybijí, začne se znovu nabíjet na nastavenou úroveň. V závislosti na okamžiku kontroly nemusí být ještě akumulátor dostatečně vybitý, aby se spustil nabíjecí cyklus. To znamená, že může být nabitý mírně pod limitní úroveň nabití, ačkoli byl zapojen do zásuvky delší dobu. Jde o normální jev a Model Y se začne znovu nabíjet, jakmile se dostatečně vybijí. Chcete-li případně spustit nový nabíjecí cyklus ručně, Model Y odpojte a poté znovu připojte.



POZOR: Konektor na konci nabíjecího kabelu může v případě pádu na karoserii vozu Model Y poškodit jeho lak.

Světlo nabíjecího portu

- **BÍLÁ (NEBO SVĚTLE MODRÁ):** Dvířka nabíjecího portu jsou otevřená. Model Y je připravený k nabíjení a konektor není zasunutý, nebo je uvolněná západka nabíjecího portu a konektor je připravený k odpojení.
- **MODRÁ:** Nabíječka je připojená, ale Model Y se nenabíjí (například když je aktivované plánované nabíjení).
- **BLIKAJÍCÍ MODRÁ:** Model Y komunikuje s nabíječkou, ale nabíjení zatím nezačalo (například když se vozidlo připravuje na nabíjení).
- **BLIKAJÍCÍ ZELENÁ:** Probíhá nabíjení. Když se úroveň nabití vozu Model Y začíná blížit maximu, pulzování se zpomalí.
- **NEPŘERUŠOVANÁ ZELENÁ:** Nabíjení je dokončeno.
- **NEPŘERUŠOVANÁ ŽLUTÁ:** Konektor není zcela zasunutý. Zkontrolujte polohu konektoru a zasuňte ho na doraz do nabíjecího portu.
- **BLIKAJÍCÍ ŽLUTÁ:** Model Y se nabíjí omezeným proudem (nabíjení pouze střídavým proudem).
- **ČERVENÁ:** Byla zjištěna závada a nabíjení se přerušilo. Zkontrolujte, zda se na dotykové obrazovce nezobrazuje upozornění.

Stav nabíjení

Když jsou otevřená dvířka nabíjecího portu, v horní části stavové obrazovky vozidla se zobrazuje stav nabíjení.

1. **Zbývajcí čas:** Odhadovaný čas zbývajcí do nabití na nastavený limit (viz [Nastavení nabíjení](#)).

POZNÁMKA: Při nabíjení na 100 % se může vozidlo dále nabíjet nízkým proudem, i když se nabíjení zobrazuje jako dokončené. Jedná se o běžný jev. Jelikož je množství této dodatečné energie malé, obvykle není další nabíjení přínosem.

2. **Nabíjení:** Aktuální výkon nabíječky.
3. **Nabíjecí výkon:** Maximální proud dostupný u připojeného nabíjecího kabelu.
4. **Získaný dojezd:** Odhadované zvýšení dojezdu dosažené daným nabíjením.
5. **Dojezdová vzdálenost:** Zobrazuje celkový odhadovaný dojezd nebo dostupnou energii v procentech (podle nastavení displeje).

POZNÁMKA: Způsob zobrazení jednotek energie změníte klepnutím na **Ovládací prvky > Zobrazení > Zobrazení energie**.

6. **Stav nabíjení:** Zde se zobrazují zprávy o stavu nabíjení (například Supercharging, plánované nabíjení) (viz [Plánované nabíjení a plánovaný odjezd](#)).

Během nabíjení

Během nabíjení pulzuje světlo nabíjecího portu (logo Tesla „T“) zeleně a dotyková obrazovka zobrazuje stav nabíjení v reálném čase. Pulzování zeleného světla nabíjecího portu se zpomalí, když se úroveň nabití začíná blížit maximu. Po ukončení nabíjení přestane světlo pulzovat a svítí trvale zelenou barvou.

POZNÁMKA: Pokud je Model Y zamknutý, světlo nabíjecího portu se nerozsvítí.

Pokud se barva světla nabíjecího portu během nabíjení změní na červenou, vyskytla se závada. Zkontrolujte, zda se na dotykové obrazovce nezobrazuje upozornění s popisem závady. Závada může být signalizována například z důvodu výpadku dodávky proudu do sítě. V takovém případě se nabíjení po obnovení dodávky automaticky opět spustí.

POZNÁMKA: Tepelný systém může za určitých podmínek vytvářet páru. Například při nabíjení vozidla u stanice Supercharger za chladného počasí může z přední části vozu vycházet pára bez zápachu. Jde o normální jev, který není důvodem k obavám.

POZNÁMKA: Během nabíjení lze běžně slyšet určitý hluk. Zejména při vysokých proudech běží kompresor chlazení a ventilátor, aby bylo možné udržovat akumulátor studený.



Pokyny pro nabíjení

POZNÁMKA: Nabíjení obecně nemá vliv na výkon klimatizace. Za určitých podmínek (například když za velmi horkého dne nabíjíte vysokým proudem) nemusí však být vzduch proudící z ventilačních otvorů tak studený, jak byste očekávali a na dotykové obrazovce se zobrazí zpráva. To je zcela normální a je tím zajištěno, aby teplota akumulátoru zůstala během nabíjení v optimálním rozsahu, který přispívá k prodloužení životnosti akumulátoru.

UPOZORNĚNÍ: Během nabíjení na nabíjecí port nikdy prudce nestříkejte kapalinu (například při tlakovém mytí). V opačném případě hrozí vážné zranění osob či poškození vozidla, nabíjecího zařízení či jiného majetku.

Ukončení nabíjení

Nabíjení můžete kdykoli ukončit odpojením nabíjecího kabelu nebo klepnutím na **Zastavit nabíjení** na dotykové obrazovce.

POZNÁMKA: Z důvodu zabránění neoprávněného odpojení nabíjecího kabelu zůstává západka nabíjecího kabelu zamknutá a Model Y musí být odemknutý nebo schopný rozpoznat váš ověřený telefon, aby bylo možné nabíjecí kabel odpojit.

Odpojení nabíjecího kabelu:

1. Stisknutím a přidržením tlačítka na držadle konektoru odjistíte západku.

POZNÁMKA: Západku lze uvolnit také pomocí ikony blesku v přehledu stavu vozidla dotykové obrazovky nebo mobilní aplikace či stisknutím a podržením tlačítka zadního zavazadlového prostoru na klíči.

2. Vytáhněte konektor z nabíjecího portu. Dvířka nabíjecího portu se automaticky zavřou.

Postup odpojení nabíjecího kabelu při použití adaptéru u veřejné nabíjecí stanice:

1. Odemkněte Model Y.
2. Jednou rukou uchopte rukojeť veřejné nabíjecí stanice, druhou rukou uchopte adaptér, stiskněte a podržte tlačítka na rukojeti veřejné nabíjecí stanice a vytáhněte rukojeť i adaptér současně směrem ven.

POZNÁMKA: Pokud se rukojeť nabíjecí stanice oddělí od adaptéru a adaptér zůstane ve voze Model Y, odemkněte nabíjecí port pomocí dotykové obrazovky.

3. Opětovným stisknutím a podržením tlačítka na nabíjecí rukojeti uvolníte adaptér od nabíjecí rukojeti veřejné stanice.

POZNÁMKA: Dvířka nabíjecího portu se automaticky zavřou přibližně 10 sekund po odpojení konektoru od nabíjecího portu.

POZOR: Společnost Tesla důrazně doporučuje ponechat Model Y připojený do zásuvky, když jej nepoužíváte. Akumulátor se tím udržuje na optimální úrovni nabití.

POZOR: Model Y nevyřadí z polohy parkování, pokud nabíjecí port není schopen zjistit, zda je připojený nabíjecí kabel. Ujistěte se, že je nabíjecí kabel odpojený a postupujte podle pokynů na dotykové obrazovce (viz **Parkování**).

Nastavení nabíjení

Když je ve voze Model Y zařazena poloha parkování, nastavení nabíjení otevřete klepnutím na **Ovládací prvky** > **Nabíjení**. Nastavení nabíjení lze otevřít také klepnutím na ikonu akumulátoru na dotykové obrazovce.

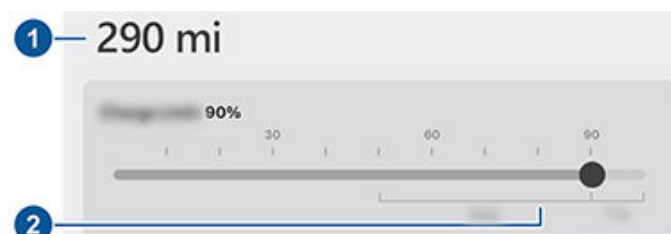

1. **Dojezdová vzdálenost:** Zobrazuje celkový odhadovaný dostupný dojezd.
2. **Nastavený limit:** Upravte posuvník na požadovanou úroveň nabíjení. Nastavený limit bude použit pro okamžité i plánované nabíjení.

POZNÁMKA: Informace o doporučených limitech nabíjení pro kategorie „Denní“ a „Trasa“ najdete na dotykové obrazovce (přejděte do nabídky **Ovládací prvky** > **Nabíjení**) nebo v mobilní aplikaci (klepněte na ikonu **Nabíjení**).

POZNÁMKA: Část obrázku akumulátoru se může zobrazovat modře. Znamená to, že malá část energie uložené v akumulátoru není dostupná, protože akumulátor je studený. Jde o normální jev, který není důvodem k obavám. Když se akumulátor zahřeje, modrá část se přestane zobrazovat.

Nastavení nabíjení můžete dále upravit:

- **Nabíjecí proud v tomto umístění:** Proud se automaticky nastaví na maximální proud dostupný z připojeného nabíjecího kabelu, pokud předtím nebyl omezen na nižší hodnotu. V případě potřeby můžete klepnutím na **-** nebo **+** proud změnit (například když chcete proud omezit, abyste předešli přetížení domovního rozvodu, ke kterému jsou připojeny další spotřebiče). Nabíjecí proud nelze nastavit na hodnotu, která převyšuje maximální proud dostupný z připojeného nabíjecího kabelu. Pokud nastavení proudu změníte, Model Y si toto místo zapamatuje. Při příštím nabíjení na stejném místě tak nebudete muset nastavení provádět znovu.



Při nabíjení pomocí mobilní nabíječky a domácí zásuvky může vozidlo automaticky vybrat výchozí nabíjecí proud. Tento výchozí proud můžete změnit na vyšší hodnotu úpravou možnosti **Nabíjecí proud v tomto umístění** nebo pomocí mobilní aplikace.

- **Otevření nabíjecího portu, odemknutí nabíjecího portu a zastavení nabíjení:** Když se vozidlo nenabíjí, klepnutím na možnost **Otevřít nabíjecí port** nebo **Odemknout nabíjecí port** lze otevřít dvířka nabíjecího portu nebo uvolnit nabíjecí kabel z nabíjecího portu. Můžete také klepnout na ikonu blesku u nabíjecího portu v přehledu stavu vozidla. Po ukončení nabíjení klepněte na **Zastavit nabíjení**.
- **Plán:** V závislosti na zvoleném nastavení klepněte na **Přepnout na plánovaný odjezd/plánované nabíjení**, čímž zobrazíte čas odjezdu, kdy má být ve voze příjemná teplota a má být nabitý, nebo čas plánovaného spuštění nabíjení (viz [Plánované nabíjení a plánovaný odjezd](#)).
- **Nabíjení Supercharging:** Poplatky za využívání nabíjecí stanice Supercharger, umístění, čas zahájení nabíjení a odhad ceny za nabíjení (viz [Poplatky za používání stanice Supercharger](#)).

POZNÁMKA: Pokud nepoužíváte plánovač tras (je-li ve vaší oblasti prodeje k dispozici), může být nabití akumulátoru na frekventovaných nabíjecích stanicích Supercharger omezeno na maximálně 80 % kapacity z důvodu omezení obsazenosti stanic. Viz [Plánovač tras](#).

Poplatky za používání stanice Supercharger

Při nabíjení na nabíjecí stanici Tesla Supercharger se v dolní části obrazovky nabíjení zobrazují informace o nabíjení. Zahrnují údaje o místě, času začátku nabíjení a odhadované ceně nabíjení. Po ukončení nabíjení u stanice Supercharger se bude zobrazovat odhadovaná cena daného nabíjení, dokud nezačne nové nabíjení u stanice Supercharger.

POZNÁMKA: Odhadovaná cena nemusí odpovídat konečné ceně nabíjení u stanice Supercharger. Konečné ceny za nabíjení u stanic Supercharger naleznete ve svém účtu Tesla.

Při nabíjení na nabíjecí stanici Tesla Supercharger se uplatňují poplatky za parkování bez nabíjení. Poplatky za parkování bez nabíjení mají řidiče motivovat k tomu, aby po dokončení nabíjení vozidlo přeparkovali mimo stanici Supercharger. Poplatky za parkování bez nabíjení se účtují pouze tehdy, když je obsazena nejméně polovina stanic Supercharger v dané lokalitě. Mobilní aplikace Tesla vás upozorní, když je nabíjení téměř u konce, a znovu, když je nabíjení dokončeno. Další upozornění je zasláno v případě zahájení účtování poplatků za parkování po ukončení nabíjení. Poplatky za parkování bez nabíjení nebudou účtovány, pokud od stanice odjedete do pěti minut po dokončení nabíjení.

Po přihlášení ke svému účtu Tesla si můžete přečíst další informace o poplatcích a nabíjení u nabíjecích stanic Tesla Supercharger, nastavit způsob platby a provádět platby. Po uložení způsobu platby se budou poplatky automaticky strhávat z vašeho účtu.

Doporučení pro nabíjení

- Zabraňte přílišnému vybití akumulátoru (barva ikony akumulátoru se změní na žlutou, když zbývající kapacita akumulátoru klesne na 20 % nebo méně).
- Informace o doporučených limitech nabíjení pro kategorie „Denní“ a „Trasa“ najdete na dotykové obrazovce (přejděte do nabídky **Ovládací prvky > Nabíjení**) nebo v mobilní aplikaci (klepněte na ikonu **Nabíjení**).

Ruční uvolnění nabíjecího kabelu

Pokud obvyklé metody uvolnění nabíjecího kabelu z nabíjecího portu nefungují (pomocí tlačítka pro uvolnění na rukojeti nabíječky, dotykové obrazovky nebo mobilní aplikace), stiskněte na doplňkovém klíči na 1 až 2 sekundy tlačítko víka zadního zavazadlového prostoru (pokud je součástí výbavy). Pokud kabel stále nelze uvolnit, postupujte pozorně podle následujících pokynů:

1. Ujistěte se, že se Model Y aktivně nenabíjí a na dotykové obrazovce se nezobrazuje obrazovka nabíjení. V případě potřeby klepněte na **Zastavit nabíjení**.
2. Otevřete zadní zavazadlový prostor.
3. Nabíjecí kabel uvolněte zatažením za uvolňovací lanko nabíjecího portu směrem dolů.

⚠ UPOZORNĚNÍ: Při pokusu o vyjmutí nabíjecího kabelu z nabíjecího portu netahejte současně za uvolňovací lanko. *Před* pokusem o vyjmutí nabíjecího kabelu vždy nejprve zatáhněte za uvolňovací lanko. V případě nedodržení těchto pokynů hrozí úraz elektrickým proudem a vážné zranění.





POZNÁMKA: Uvolňovací lanko může být uloženo v obložení.



Pokyny pro nabíjení

4. Vytáhněte nabíjecí kabel z nabíjecího portu.

 **POZOR:** Uvolňovací lanko používejte **pouze** v situacích, kdy nabíjecí kabel nelze uvolnit obvyklými postupy. Při častém používání může dojít k poškození uvolňovacího lanka nebo nabíjecího zařízení.

 **UPOZORNĚNÍ:** Tento postup neprovádějte během nabíjení vozidla nebo v případě, že není chráněný některý z oranžových vysokonapěťových vodičů. V případě nedodržení těchto pokynů hrozí úraz elektrickým proudem a vážné zranění osob nebo poškození vozidla. Pokud si nejste jisti bezpečným provedením tohoto úkonu, kontaktujte nejbližší servisní centrum.



Když je ve voze Model Y zařazena poloha parkování, mezi plánovaným odjezdem a plánovaným nabíjením lze přepínat klepnutím na **Ovládací prvky > Nabíjení > Přepnout na plánovaný odjezd/plánované nabíjení**.

POZNÁMKA: Nastavení **Přepnout na plánovaný odjezd/plánované nabíjení** jsou k dispozici také na obrazovce klimatizace a v mobilní aplikaci Tesla.

Nastavení **Plánované nabíjení** v podstatě znamená dotaz „Kdy chci spustit nabíjení?“ a **Plánovaný odjezd / Nabíjení mimo špičku** znamená „Kdy chci dokončit nabíjení?“

Nastavení **Plánované nabíjení** lze použít společně s nastavením **Plánovaný odjezd – Příprava**, ale nikoli s nastavením **Plánovaný odjezd – Nabíjení mimo špičku**.

Na jednotlivých místech se automaticky ukládají nastavení **Plánované nabíjení / Plánovaný odjezd**.

POZNÁMKA: Pokud Model Y připojíte k napájení a není vybráno nastavení **Nabíjení mimo špičku** ani **Plánované nabíjení**, vůz se začne nabíjet okamžitě.

Plánované nabíjení

Pomocí možnosti **Plánované nabíjení** můžete nastavit čas, kdy chcete, aby se Model Y **začal** nabíjet.

Vyberte možnost **Plánované nabíjení**, funkci povolte a poté nastavte denní dobu pro spuštění nabíjení.

POZNÁMKA: Funkce **Plánované nabíjení** spustí nabíjení ihned, pokud je Model Y připojený k napájení, a to až šest hodin po plánovaném spuštění nabíjení. Pokud však Model Y připojíte po šesti hodinách od plánovaného spuštění nabíjení, nabíjení se nemusí spustit až do plánovaného času spuštění nabíjení následující den.

Plánovaný odjezd

Pomocí možnosti **Plánovaný odjezd** lze nastavit čas, kdy má být Model Y každý den připraven k jízdě. Model Y automaticky vypočítá, kdy je nutné zahájit přípravu před jízdou nebo nabíjením. Tak zajistíte, že se nabíjení dokončí, akumulátor bude zahřátý a v kabině bude před odjezdem příjemná teplota.

Když je zobrazena možnost **Plánovaný odjezd**, klepněte na **Plánovat** a nastavte, kdy má být Model Y každý den připraven k jízdě. Nastavte čas a poté klepnutím na možnost **Nastavení** povolte jednu z následujících funkcí odjezdu nebo obě. Pokud vůz připojujete k napájení a je povolena možnost **Nabíjení mimo špičku**, vůz bude chvíli odebírat energii (lze slyšet cvakání), aby mohl vypočítat potřebný čas spuštění nabíjení.

Jakmile vyberete požadovaná nastavení, klepněte na možnost **Nastavit**. Na dotykové obrazovce se zobrazí plánovaný čas odjezdu.

- Funkce **Příprava** zahřívá akumulátor za účelem dosažení lepšího výkonu a zajišťuje příjemné prostředí v kabině v nastavený čas odjezdu.

POZNÁMKA: Když Model Y není připojen k napájení, příprava před jízdou funguje, pouze pokud je akumulátor nabitý na více než 20 %.

- Nastavení **Nabíjení mimo špičku** pozdrží nabíjení a automaticky spustí nabíjení tak, aby bylo dokončeno před plánovaným časem odjezdu, přičemž nabíjení akumulátoru kvůli úspoře nákladů probíhá mimo špičku. Klepnutím na možnost **Změnit hodiny mimo špičku** můžete přizpůsobit čas ukončení zvýhodněného tarifu.

POZNÁMKA: Výběrem možnosti **Nabíjení mimo špičku** lze snížit náklady na energie, a to i na trzích, kde nejsou k dispozici zvýhodněné tarify elektřiny. Pokud například nabíjení začne ihned po připojení vozidla, může být dokončeno mnohem dříve. Tím se akumulátor ochladí na okolní teplotu a jeho opětovně ohřátí před odjezdem vyžaduje energii. I když nemůžete využívat zvýhodněné tarify, doporučujeme přesto nastavit čas mimo špičku tak, aby odpovídal času odjezdu, čímž snížíte spotřebu energie.

POZNÁMKA: Pokud není k dispozici dostatek času pro dosažení limitní úrovně nabití, nabíjení se spustí okamžitě, aby byla dosažena maximální možná úroveň nabití.

POZNÁMKA: Pokud již došlo ke spuštění nabíjení a není dostatek času k dokončení nabíjení mimo špičku, nabíjení bude pokračovat až do dosažení limitní úrovně nabití.

Funkce **Příprava a Nabíjení mimo špičku** lze omezit pouze na pracovní dny.



Dosažení maximálního dojezdu

Faktory ovlivňující spotřebu energie

Během jízdy:

- Vyšší rychlost jízdy.
- Povětrnostní vlivy, jako jsou chladné nebo horké počasí a vítr.
- Chlazení nebo vyhřívání kabiny pomocí ovládacích prvků klimatizace.
- Jízda do svahu: Jízda do svahu vyžaduje více energie a rychleji snižuje dojezdovou vzdálenost. Jízda ze svahu ovšem vozidlu umožňuje získat zpět část energie regenerativním brzděním (viz [Regenerativní brzdění](#)).
- Jízdy na krátkou vzdálenost nebo časté zastavování a rozjíždění: Zahřátí interiéru a akumulátoru na určitou teplotu při zapnutí vozidla spotřebuje část energie. Pokud vozidlo používáte pro jízdy na velmi krátkou vzdálenost nebo v hustém provozu, můžete pozorovat vyšší průměrnou spotřebu energie.
- Zatížení vozu těžkým nákladem.
- Stažená okénka.
- Zanedbaná údržba kol a pneumatik.
- Přízpusobená nastavení nebo příslušenství jiných dodavatelů (střešní nosiče nebo nosiče do zavazadlového prostoru, kola jiných dodavatelů).

Zaparkovaný vůz, který není připojený k nabíječce:

- Příprava kabiny vozu před jízdou nebo používání ovládacích prvků klimatizace.
- Funkce Summon.
- Informační a zábavní systém a systém ovládání klimatizace vozu.
- Režim Sentry Mode.
- Požadavky z mobilní aplikace Tesla nebo jiných dodavatelů.

Tipy pro maximalizaci dojezdu

Dojezdovou vzdálenost můžete maximalizovat, když budete využívat stejně úsporný styl jízdy jako u vozidla se spalovacím motorem. Chcete-li dosáhnout maximálního dojezdu:

- Zpomalte a vyhýbejte se častému a prudkému zrychlování. K regulaci zrychlení a rychlosti můžete využít režim Chill (klepněte na **Ovládací prvky > Pedály a řízení > Akcelerace**) a rychlostního asistenta (viz [Rychlostní asistent](#)).

- Pokud je to bezpečné, při postupném zpomalování raději uvolňujte pedál akcelérátoru namísto brzdění brzdovým pedálem. Kdykoli se Model Y pohybuje a nemáte nohu na pedálu akcelérátoru, regenerativní brzdění vůz zpomaluje a vrací energii zpět do akumulátoru (viz [Regenerativní brzdění](#)).
- Omezte používání spotřebičů jako je topení a klimatizace. Vyhřívání sedadel a volant (pokud je součástí výbavy) je účinnější než vyhřívání kabiny pomocí ovládacích prvků klimatizace.
- Pokud je vaše vozidlo připojené ke zdroji napájení a chcete před jízdou předehrát kabinu na příjemnou teplotu a odmrazit okna (v případě potřeby), klepněte v mobilní aplikaci na **Klimatizace > Zapnout** a vše nastavte podle vlastních požadavků (viz [Mobilní aplikace](#)).
- Klepnutím na možnost **Plánovat** na obrazovce nabíjení a klimatizace můžete nastavit čas, kdy má být vůz připraven k jízdě (viz [Plánované nabíjení a plánovaný odjezd](#)).
- Chcete-li využít výhody regenerativního brzdění při nízkých rychlostech, nastavte režim zastavení na **Podržet** (viz [Režim zastavení](#)).
- Ujistěte se, že jsou kola vyvážená v souladu se specifikacemi, udržujte v pneumatikách předepsaný tlak (viz [Péče o pneumatiky a údržba](#)), a v případě potřeby pneumatiky zaměňte (viz [Intervaly údržby vozidla](#)).
- Nainstalujte aerodynamické kryty (pokud jsou součástí výbavy) pro snížení odporu vzduchu (viz [Sejmutí a nasazení aerodynamických krytů](#)).
- Snižte zatížení vozidla a nevozte s sebou zbytečný náklad.
- Zcela zavřete všechna okna.
- Funkce jako režim Sentry Mode a ochrana proti přehřátí kabiny mohou snižovat dojezdovou vzdálenost. Vypněte funkce, které nejsou potřeba.
- Chcete-li zabránit nadměrné spotřebě energie během parkování vozidla, nechávejte ho zapojené do zásuvky.

Je běžné, že odhadovaný dojezd se během prvních několika měsíců mírně sníží, než dojde k jeho vyrovnání. V průběhu času můžete vnímat postupný, ovšem přirozený, pokles dojezdu při plném nabití akumulátoru – to závisí na různých faktorech, jako jsou počet ujetých kilometrů a stáří akumulátoru. V nepravděpodobném případě, kdy by nadměrnou degradaci akumulátoru nebo pokles dojezdu způsobovala hardwarová chyba, vás o tom bude Model Y informovat.

Ukazatel energie na dotykové obrazovce uvádí informace o spotřebě energie.



Záruka dojezdu

Zobrazení dojezdu ve voze Model Y je založeno na odhadovaném zbývajícím množství energie akumulátoru založeném na spotřebě stanovené agenturou EPA. Nemusí zohledňovat váš styl řízení ani provozní podmínky. Dojezdová vzdálenost zobrazovaná na dotykové obrazovce se může zkracovat rychleji než aktuálně ujetá vzdálenost. Chcete-li zobrazit odhadovanou dojezdovou vzdálenost založenou na nedávné spotřebě energie, otevřete aplikaci Energie a zobrazte graf.

POZNÁMKA: Zobrazení dojezdu (při zvoleném nastavení Předepsané) je založeno na spotřebě stanovené americkou agenturou EPA a liší se od testů prováděných a prezentovaných v jiných oblastech.

Model Y pomáhá zabránit úplnému vyčerpání energie. Vaše vozidlo trvale monitoruje úroveň nabití a vzdálenost ke známým nabíjecím místům.



Klepnutím na **Nabíječky** na vyhledávacím panelu navigace lze přepínat mezi různými typy nabíjecích stanic, včetně nabíjecích stanic Supercharger a cílových nabíjecích míst.

Pokud hrozí riziko, že dostupná nabíjecí místa jsou mimo dosah, na dotykové obrazovce se zobrazí zpráva s nabídkou zobrazení seznamu nabíjecích míst v dojezdové vzdálenosti. Pokud vyberete nabíjecí místo ze seznamu, Model Y vám bude poskytovat navigační pokyny a seznam odboček bude zobrazovat předpokládané množství energie v akumulátoru po příjezdu na nabíjecí místo.

Plánovač tras (pokud je ve vaší oblasti prodeje k dispozici) naplánuje trasu jízdy přes místa, kde se nacházejí stanice Supercharger, aby minimalizoval dobu strávenou nabíjením. Chcete-li funkci zapnout, klepněte na **Ovládací prvky > Navigace > Plánovač tras** (viz [Plánovač tras](#)).

Aplikace Energie

Aplikace Energie poskytuje vizualizaci spotřeby energie vašeho vozidla v reálném čase a předpokládané spotřeby energie.



1. Klepněte na spouštěč aplikací (tři tečky) a vyhledejte aplikaci Energie na dolním panelu.
2. Klepněte na aplikaci Energie a vyberte jednu ze zobrazených karet. Barevná čára v grafu energie představuje spotřebu energie při aktuální jízdě a šedá čára představuje předpokládanou spotřebu.

POZNÁMKA: Hodnoty grafu lze přizpůsobit klepnutím na **Ovládací prvky > Zobrazení > Zobrazení energie**.

- **Jízda:** Umožňuje sledovat množství energie spotřebované během jízdy. Můžete v reálném čase sledovat spotřebu energie rozdělenou do kategorií, porovnávat ji s různými základními odhady nebo zobrazovat tipy pro delší dojezd přizpůsobené pro vaši jízdu a zjistit tak, jak zlepšit energetickou účinnost.
 1. Chcete-li aktuální spotřebu energie během navádění do cíle porovnat s odhadem, vyberte možnost **Trasa**.
 2. Chcete-li aktuální spotřebu energie nebo dojezd porovnat s odhadovaným dojezdem (nebo s dostupnou energií), vyberte možnost **Předepsané**.
 3. Chcete-li zobrazit data o aktuální jízdě, vyberte možnost **Aktuální jízda**, nebo vyberte možnost **Od posledního nabití**, pokud chcete zahrnout data od posledního nabití vozidla.
 4. Zobrazením možnosti **Tipy pro delší dojezd** získáte více informací o vlivu na spotřebu energie akumulátoru a tipy pro maximalizaci dojezdu a účinnosti.
- **Parkování:** Sleduje množství energie ztracené během parkování vozu Model Y.
 1. Vybírat lze z možností **Od poslední jízdy** nebo **Od posledního nabití**.
 2. Prohlédněte si množství spotřebované energie v klidu během parkování vozu a také tipy na snížení energetických ztrát.
- **Spotřeba:** Zobrazuje, kolik energie Model Y spotřeboval za posledních 10, 25 nebo 50 km.
 1. Pokud chcete upravit odhad předpokládaného dojezdu, klepněte na možnost **Dojezd (okamžitá spotřeba)**. Údaj „Dojezd (okamžitá spotřeba)“ používá pro odhad předpokládaného dojezdu pouze několik posledních datových bodů.
 2. Klepnutím na možnost **Dojezd (průměrná spotřeba)** zobrazíte přesnější výpočet předpokládaného dojezdu z údajů o spotřebě energie za posledních 10, 25 nebo 50 km.



Načtení nového softwaru

Společnost Tesla aktualizuje software bezdrátově a nepřetržitě poskytuje nové funkce pro váš vůz. Společnost Tesla doporučuje instalovat aktualizace softwaru pro váš vůz při nejbližší možné příležitosti. Chcete-li zajistit rychlou a spolehlivou aktualizaci softwaru, nechte síť Wi-Fi zapnutou a připojenou, kdykoli je to možné. Ve většině případů musí být vozidlo před zahájením aktualizace připojeno k Wi-Fi (viz [Wi-Fi](#)).

Aktualizace softwaru neprobíhají, pokud jsou aktivní následující funkce:

- trvalé zapnutí klimatizace, režim Dog nebo režim Kemp
- režim Sentry Mode

POZNÁMKA: Společnost Tesla také podle potřeby zaslá aktualizace softwaru pomocí mobilního připojení.

⚠ UPOZORNĚNÍ: Během aktualizace softwaru vozidlo nepoužívejte. Funkce vozidla, včetně některých bezpečnostních systémů a otevírání či zavírání dveří nebo oken, mohou být během aktualizace softwaru omezené nebo vypnuté, a mohlo by dojít k poškození vozu.

Když je dostupná aktualizace softwaru, zobrazí se v horní části obrazovky **Ovládací prvky** ikona žlutých hodin. Aktualizace softwaru můžete nainstalovat třemi způsoby:

- Klepnutím na ikonu žlutých hodin zobrazíte obrazovku plánování, které vás vyzve k výběru času instalace aktualizace (**Nastavit čas**) nebo k okamžité instalaci (**Nainstalovat**). Jakmile je aktualizace naplánovaná, změní se barva ikony hodin ze žluté na bílou, dokud se aktualizace nespustí. Naplánovanou dobu aktualizace můžete kdykoli změnit klepnutím na ikonu hodin.
- Pokud chcete zjistit, zda je pro váš vůz dostupná aktualizace, klepněte na **Ovládací prvky > Software**. Pokud je aktualizace dostupná, klepnutím na možnost **K dispozici je aktualizace softwaru** přejdete na obrazovku plánování, jak je uvedeno výše.
- Aktualizace spouštějte pomocí mobilní aplikace Tesla.

POZNÁMKA: Dokončení některých aktualizací softwaru může trvat až tři hodiny. Model Y musí mít po dobu aktualizace softwaru zařazenou polohu parkování. Chcete-li zajistit rychlou a spolehlivou aktualizaci softwaru, nechte síť Wi-Fi zapnutou a připojenou vždy, když je to možné (viz [Wi-Fi](#)).

Aktualizace softwaru má dvě fáze:

- **Fáze stahování:** Během této fáze se nová aktualizace bezdrátově odešle do vozidla. Pokud je k dispozici aktualizace softwaru, ale nelze ji stáhnout, protože vozidlo není připojeno k Wi-Fi, v horní části dotykové obrazovky se zobrazí žlutá ikona stahování. Když se

vozidlo příště připojí k síti Wi-Fi, dojde k automatickému stažení. Během stahování je ikona stahování zelená. Ačkoli během stahování aktualizace softwaru lze s vozidlem jezdit, v případě přerušení připojení k síti Wi-Fi se stahování přeruší. Když je aktualizace softwaru zcela stažená a připravená k instalaci, v horní části dotykové obrazovky se zobrazí žlutá ikona hodin.

- **Fáze instalace:** Během fáze instalace nelze s vozidlem jezdit. Pokud je vozidlo připojené ke zdroji napájení, nabíjení se zastaví až do dokončení instalace. Instalaci spustíte klepnutím na žlutou ikonu hodin v horní části dotykové obrazovky. Klepnutím na možnost **Nainstalovat** zahájíte instalaci okamžitě nebo klepněte na možnost **Nastavit čas** a zvolte čas zahájení instalace. Pokud naplánujete instalaci aktualizace softwaru na pozdější dobu, barva ikony hodin se změní ze žluté na bílou, dokud se instalace nespustí. Naplánovanou dobu instalace můžete kdykoli změnit klepnutím na ikonu hodin.

POZNÁMKA: Instalace aktualizace softwaru neproběhne, pokud je aktivní režim trvalého zapnutí klimatizace, režim Dog nebo režim Kemp (viz [Trvalé zapnutí klimatizace](#), [režim Dog](#) a [režim Kemp](#)).

Předvolby aktualizace softwaru

Společnost Tesla určuje jak, kdy a kde bude zaslá aktualizace do vozidel na základě různých faktorů, které jsou jedinečné pro jednotlivá vydání aktualizací. Můžete si zvolit, jak rychle a často chcete přijímat aktualizace softwaru. Chcete-li změnit nastavení, klepněte na **Ovládací prvky > Software > Předvolby aktualizace softwaru** a vyberte jednu z následujících možností:

- **Standardní:** Aktualizace softwaru obdržíte v běžném časovém rámci po jejich vydání pro váš region a konfiguraci vozidla. Po zpřístupnění nové verze softwaru již tato verze obvykle po určitou dobu běžela na jiných vozidlech zákazníků.
- **Pokročilé:** Nejnovější aktualizace softwaru pro váš region a konfiguraci vozidla obdržíte při nejbližší příležitosti po jejich zpřístupnění. Nezapomeňte, že i když obdržíte aktualizace softwaru při nejbližší příležitosti, nemusíte být mezi prvními vlastníky vozů Tesla, kdo aktualizace obdrží. Výběrem možnosti „Pokročilé“ neregistrujete své vozidlo do programu přednostního přístupu.

POZNÁMKA: Společnost Tesla neprovádí aktualizace softwaru na základě požadavků zákazníků, kteří chtějí nejnovější funkce a vylepšení. Výběr možnosti **Pokročilé** a stálé připojení k Wi-Fi (viz [Wi-Fi](#)) je nejlepším způsobem přijímání nejnovějších aktualizací softwaru.



POZNÁMKA: Obrazovka aktualizace softwaru se bude zobrazovat až do dokončení instalace aktualizace. Aktualizace softwaru je třeba instalovat ihned, jakmile jsou k dispozici. Na žádné škody související s neprovedenou aktualizací softwaru se nevztahuje záruka. Neprovedení či odmítnutí aktualizace může mít za následek nepřístupnost některých funkcí vozidla a nekompatibilitu se zařízeními digitálních médií.

POZNÁMKA: Společnost Tesla může v rámci běžné diagnostiky, oprav a údržby během servisu aktualizovat nebo přeinstalovat software vozidla.

POZNÁMKA: Návrat k předchozí verzi softwaru není možný.

Pokud se na dotykové obrazovce zobrazí zpráva o nedokončení aktualizace softwaru, obraťte se na společnost Tesla.

Nabíjení

Pokud se Model Y při zahájení aktualizace softwaru nabíjí, je nabíjení zastaveno. Nabíjení bude automaticky pokračovat po dokončení aktualizace softwaru. Pokud s vozem Model Y v době plánované aktualizace jedete, aktualizace se zruší a je třeba ji naplánovat znovu.

Zobrazení poznámek k verzi

Po dokončení aktualizace softwaru získáte informace o nových funkcích v poznámkách k verzi zobrazených na dotykové obrazovce. Poznámky k aktuální verzi softwaru vozidla lze kdykoli zobrazit klepnutím na **Ovládací prvky** > **Software** > **Poznámky k verzi**.

Společnost Tesla důrazně doporučuje přečíst všechny poznámky k verzi. Mohou obsahovat důležité bezpečnostní informace nebo pokyny k obsluze vašeho vozu Model Y.



Servisní intervaly

V zájmu zajištění spolehlivosti a výkonnosti vozu Model Y společnost Tesla doporučuje provádět následující servisní úkony v pravidelných intervalech.

Další postupy pro provádění údržby svépomocí a podrobnější informace jsou uvedeny v části <https://www.tesla.com/support/do-it-yourself-guides>.

Další informace o upozorněních ve vozidle jsou uvedeny v části [Odstraňování problémů - výstrahy](#).

- Kontrola brzdové kapaliny každé 4 roky (v případě potřeby proveďte výměnu)**.
- Výměna vysoušeče klimatizace každé 4 roky.
- Výměna kabinového vzduchového filtru každé 2 roky (nebo 3 roky v případě filtrů HEPA a uhlíkových filtrů, pokud jsou součástí výbavy).
- Výměna filtru HEPA každé 3 roky.
- Čištění a mazání brzdových třmenů každý rok nebo každých 12 500 mil (20 000 km) při provozu v oblasti, kde se v zimě solí vozovka.
- Vzájemná záměna pneumatik každých 10 000 km nebo pokud se hloubka vzorku liší o 1,5 mm nebo více, podle toho, co nastane dříve.

**Při intenzivním používání brzd během tažení vozidla, jízdy v horském terénu nebo jízdy s důrazem na výkon – zejména u vozidel provozovaných v horkém a vlhkém podnebí – mohou být nutné častější kontroly a výměny brzdové kapaliny.

POZNÁMKA: Na žádná poškození způsobená otevřením nádržky chladicí kapaliny akumulátoru se nevztahuje záruka.

POZNÁMKA: Výše uvedené intervaly platí pro normální jízdní styl a podmínky. V závislosti na různých okolnostech, jako jsou jízdní styl, účel použití vozidla, podmínky prostředí atd. může být nutné provádět výše uvedené servisní úkony častěji nebo méně často než ve stanoveném intervalu. Výše uvedený seznam by rovněž neměl být považován za úplný a nezahrnuje spotřební díly, jako jsou stěrače čelního skla, brzdové destičky, nízkonapěťový akumulátor (v příslušných případech) atd.

POZNÁMKA: Na poškození nebo závady způsobené údržbou nebo opravami provedenými technikou bez certifikace společnosti Tesla se nevztahuje záruka.

Plánování návštěvy servisu

Plánování návštěvy servisu pomocí mobilní aplikace je snadné. Po klepnutí na možnost **Naplánovat servis** vyberte typ požadovaného servisního zásahu a poté postupujte podle pokynů v mobilní aplikaci. Poskytněte co nejvíce souborů/informací, například:

- Fotografie, záznamy zvuku nebo videa

- Data, časy a časové zóny, ve kterých k problému došlo
- Zemi a místo použití
- Přibližnou rychlost vozidla (v příslušných případech)
- Podmínky prostředí (sněžení, déšť, chladné počasí atd.)
- Název a typ silnice (v příslušných případech)
- Kvalitu značení pruhů (v příslušných případech)
- Příslušná nastavení vozidla
- Specifické projevy

Další informace týkající se plánování návštěvy servisu jsou uvedeny na adrese <https://www.tesla.com/support/service-visits>.

Denní kontroly

- Zkontrolujte úroveň nabití akumulátoru na dotykové obrazovce nebo v mobilní aplikaci.
 - Zkontrolujte stav a tlak jednotlivých pneumatik (viz [Péče o pneumatiky a údržba](#)).
 - Zkontrolujte funkci všech vnějších světel, houkačky, ukazatelů směru, stěračů a ostřikovačů.
 - Zkontrolujte, zda se na dotykové obrazovce nezobrazují neočekávané kontrolky nebo výstrahy.
 - Zkontrolujte funkci brzd, včetně parkovací brzdy.
- POZNÁMKA:** Jelikož Model Y využívá regenerativní brzdění (viz [Regenerativní brzdění](#)), brzdové destičky jsou obvykle používány méně často než u tradičních brzdových systémů. Společnost Tesla doporučuje často sešlapovat brzdový pedál, aby se aktivovaly mechanické brzdy, vysušily se brzdové destičky a kotouče a zabránilo se tak korozi a hromadění rzi.
- Zkontrolujte funkci bezpečnostních pásů (viz [Bezpečnostní pásy](#)).
 - Zkontrolujte, zda pod vozem Model Y není nezvyklé množství uniklé kapaliny, což by mohlo signalizovat netěsnost. Vytvoření malé kaluže vody pod vozem je normální (je způsobené procesem odvlhčování systémem klimatizace).
 - Chcete-li předejít poškození exteriéru, prohlédněte vnější povrch vozu Model Y a neprodleně odstraňte veškeré korozivní látky (například ptačí trus, pryskyřici ze stromů, dehtové skvrny, mrtvý hmyz, popílek apod.) (viz [Čištění](#)).

Měsíční kontroly

- Zkontrolujte hladinu kapaliny ostřikovače čelního skla a v případě potřeby kapalinu doplňte (viz [Doplňování kapaliny ostřikovačů čelního skla](#)).
- Zkontrolujte správnou funkci systému klimatizace (viz [Ovládání klimatizace](#)).



POZNÁMKA: Kromě ochlazování interiéru ochlazuje kompresor klimatizace také akumulátor. Z tohoto důvodu se může v horkém počasí kompresor klimatizace zapnout, i když jste ho vypnuli. Takové chování je normální, protože prioritou systému je zajistit, aby teplota akumulátoru zůstala v optimálním rozsahu, který přispívá k prodloužení životnosti a optimálnímu výkonu akumulátoru. I když Model Y nepoužíváte, můžete slyšet pískavý zvuk nebo cirkulující vodu. Tyto zvuky jsou normální a ozývají se tehdy, když se zapnou interní chladicí systémy za účelem podpory různých funkcí vozidla, jako je například údržba nízké napětí akumulátoru či vyrovnávání teploty vysokonapěťového akumulátoru.

UPOZORNĚNÍ: Pokud si všimnete výrazného nebo prudkého poklesu hladiny kapalin nebo nerovnoměrného opotřebení pneumatik, neprodleně se obraťte na společnost Tesla.

Intervaly výměny kapalin

Hladinu chladicí kapaliny akumulátoru a brzdové kapaliny smí kontrolovat pouze Tesla nebo profesionální autoopravná. Konkrétní servisní informace jsou uvedeny v servisní příručce.

- **Chladicí kapalina akumulátoru:** Chladicí kapalinu akumulátoru není zpravidla nutné během životnosti vozidla vyměňovat.

POZNÁMKA: Na žádná poškození způsobená otevřením nádržky chladicí kapaliny akumulátoru se nevztahuje záruka.

- **Brzdová kapalina:** Brzdovou kapalinu nedoplňujte.

Software

Aktualizace softwaru je důležitá k zajištění správné činnosti a odpovídající životnosti součástí vozidla. Aktualizace softwaru instalujte co nejdříve. Viz [Aktualizace softwaru](#).

Společnost Tesla může v rámci běžné diagnostiky, oprav a údržby během servisu aktualizovat nebo přeinstalovat software vozidla.

Vysoké napětí – bezpečnost

Váš Model Y byl navržen a vyroben s důrazem na bezpečnost. Je nicméně důležité dbát na bezpečnostní opatření a zamezit tak možnosti úrazu vysokonapěťovým systémem:

- Přečtěte si a dodržujte všechny pokyny uvedené na štítcích připevněných na vozu Model Y. Štítky jsou zde pro vaši bezpečnost.

- Vysokonapěťový systém neobsahuje žádné součásti opravitelné uživatelem. Nerozebírejte, nedemontujte ani nevyměňujte žádné součásti, kabely či konektory vysokonapěťového systému. Vysokonapěťové kabely mají pro snadnou identifikaci oranžovou barvu.
- Pokud se stane nehoda, nedotýkejte se žádné vysokonapěťové kabeláže, konektorů či součástí připojených ke kabeláži.
- V nepravděpodobném případě vzniku požáru neprodleně kontaktujte místní hasičský záchranný sbor.

UPOZORNĚNÍ: Před prováděním prací pod vozem Model Y vždy odpojte nabíjecí kabel, a to i pokud neprobíhá nabíjení.

UPOZORNĚNÍ: Udržujte ruce a součásti oděvu v dostatečné vzdálenosti od chladicích ventilátorů. Některé ventilátory jsou v provozu, i když je vypnuté napájení vozu Model Y.

UPOZORNĚNÍ: Některé kapaliny (elektrolyt akumulátoru, chladicí kapalina akumulátoru, brzdová kapalina, aditiva do ostřikovače čelního skla apod.) použité ve vozidlech jsou toxické a nesmí se vdechovat, spolknout či přijít do kontaktu s otevřenou ránou. Pro vlastní bezpečnost vždy prostudujte pokyny uvedené na nádobách s kapalinami a těmito pokyny se řiďte.



Zobrazení tlaku v pneumatikách

Tlak v pneumatikách lze zobrazit na dotykové obrazovce v části s kartami na obrazovce stavu vozidla nebo klepnutím na **Ovládací prvky > Servis**. Ve vizualizaci vozu Model Y se zobrazuje tlak v jednotlivých pneumatikách spolu s časem posledního měření tlaku. Na dotykové obrazovce se zobrazuje také doporučený tlak v pneumatikách za studena, takže snadno zjistíte, jak moc je nutné pneumatiky nahustit. Klepnutím na **Ovládací prvky > Zobrazení > Tlak v pneumatikách** můžete vybrat, zda chcete tlak v pneumatikách zobrazit pomocí jednotek bar nebo psi.

Tlak v pneumatikách lze zobrazit také v mobilní aplikaci Tesla.

POZNÁMKA: Než se ve vizualizaci zobrazí hodnoty tlaku v pneumatikách, může být nutné ujet krátkou vzdálenost.

Udržování tlaku v pneumatikách

Udržujte pneumatiky nahuštěné na hodnoty tlaku uvedené na štítku s informacemi o pneumatikách, i pokud se liší od tlaku vyznačeného přímo na pneumatice. Štítek s informacemi o pneumatikách a zatížení je na středním sloupku a je vidět po otevření dveří řidiče.

Pokud táhnete přívěs, nepoužívejte hodnoty tlaku v pneumatikách uvedené na štítku pneumatik. Použijte hodnoty tlaku v pneumatikách uvedené v části věnované tažení (viz [Tažení a příslušenství](#)).



Pokud je jedna či více pneumatik podhuštěná, upozorňuje na tento stav kontrolka tlaku v pneumatikách na dotykové obrazovce.

Kontrolka tlaku v pneumatikách se nevypne bezprostředně po úpravě tlaku v pneumatice. Po nahuštění pneumatiky na doporučený tlak je třeba krátce jet rychlostí vyšší než 25 km/h, aby se aktivoval systém sledování tlaku v pneumatikách (TPMS), který kontrolku tlaku v pneumatikách vypne.

Pokud kontrolka při každém zapnutí napájení vozu Model Y bliká po dobu jedné minuty, je detekována porucha systému TPMS (viz [Porucha systému TPMS](#)).

POZNÁMKA: Při nízkých okolních teplotách klesá tlak v pneumatikách. Pokud se rozsvítí kontrolka systému TPMS, pneumatiky před jízdou nahustěte. Při poklesu venkovní teploty o 6° C klesne tlak v pneumatikách o 1 PSI. Správný tlak v pneumatikách pomáhá chránit pneumatiky při jízdě po nerovném povrchu a optimalizuje dojezdovou vzdálenost.



UPOZORNĚNÍ: Podhuštění je nejběžnější příčinou defektu pneumatik a může způsobit přehřátí pneumatiky a následně závažné popraskání, oddělení běhounu nebo prasknutí pneumatiky, které ve většině případů vede ke ztrátě kontroly nad vozidlem a zvyšuje riziko zranění. Podhuštění také zkracuje dojezd vozidla a životnost běhounu pneumatiky.



UPOZORNĚNÍ: Tlak kontrolujte ve studených pneumatikách pomocí přesného tlakoměru. K tomu, aby hodnotu tlaku v pneumatice ovlivnilo její zahřátí, stačí ujet pouze 1,6 km. Tlak v pneumatikách může také ovlivnit parkování vozidla na přímém slunci nebo v horkém počasí. Pokud je třeba zkontrolovat zahřáté pneumatiky, očekávejte vyšší tlak. Pokud se snažíte dosáhnout tlaku doporučeného pro studené pneumatiky, vypouštějte ze zahřátých pneumatik vzduch. Pokud je v horké pneumatice tlak doporučený pro huštění studené pneumatiky nebo nižší, je pneumatika nebezpečně podhuštěná.

Kontrola a nastavení tlaku v pneumatikách

Pneumatiky musí být studené a Model Y musí nejméně tři hodiny stát. Postupujte podle následujících pokynů:

1. Doporučené hodnoty tlaku v pneumatikách jsou uvedeny na štítku s informacemi o pneumatikách, který se nachází na středním sloupku na straně řidiče.
2. Sejměte čepičku ventilku.
3. Pevně přitiskněte přesný tlakoměr na ventilku a změřte tlak v pneumatice.
4. Podle potřeby pneumatiku dohustěte nebo z ní vypusťte vzduch, aby tlak odpovídal doporučené hodnotě.

POZNÁMKA: Vzduch lze vypustit stisknutím kovového dřívku ve středu ventilku.

5. Hodnotu tlaku v pneumatice znovu zkontrolujte přesným tlakoměrem.



6. Podle potřeby zopakujte kroky 3 a 4, dokud není tlak v pneumatice správný.
7. Vraťte čepičku ventilku na místo, čímž zabráníte vniknutí nečistot. Pravidelně kontrolujte ventilek z hlediska poškození a netěsnosti.

Kontrola a údržba pneumatik

Pravidelně kontrolujte, zda se na běhounu a bočnicích nevyskytují deformace (vyboulení), cizí předměty, zářezy nebo zda se neprojevuje opotřebení.

⚠ UPOZORNĚNÍ: S vozem Model Y nejezděte, pokud je kterákoli pneumatika poškozená, nadměrně opotřebovaná nebo nahuštěná na nesprávný tlak. Pravidelně kontrolujte pneumatiky z hlediska opotřebení a výskytu zářezů či vyboulení. Rovněž zkontrolujte, zda není obnažená kordová vrstva.

Opotřebení pneumatik

Pro správný výkon pneumatiky je důležitá dostatečná hloubka vzorku. U pneumatik s hloubkou vzorku méně než 3 mm je za mokra pravděpodobnější akvaplaning a pneumatiky by neměly být používány. Pneumatiky s hloubkou vzorku méně než 4 mm nepodávají dobrý výkon ve sněhu a rozbředlém sněhu a v zimě by neměly být používány.

Model Y je z výroby vybaven pneumatikami s indikátory opotřebení, které jsou součástí vzorku. Jakmile je vzorek opotřebován na 3 mm, začnou být indikátory vidět na povrchu vzorku. Projevují se jako souvislý pás gumy v celé šířce pneumatiky. Pro optimální výkon a bezpečnost doporučuje společnost Tesla výměnu pneumatik předtím, než jsou viditelné indikátory opotřebení.

Chcete-li zlepšit jízdní vlastnosti vozu a minimalizovat riziko vzniku aquaplaningu za mokra, namontujte pneumatiky s hlubším vzorkem na zadní nápravu.

Vzájemná záměna pneumatik, vyvážení a geometrie kol

Společnost Tesla doporučuje vzájemně zaměňovat pneumatiky každých 10 000 km nebo pokud se hloubka vzorku liší o 1,5 mm nebo více, podle toho, co nastane dříve.

Střídání pneumatik je důležitou součástí údržby pneumatik. Pomáhá zajistit rovnoměrné opotřebení vzorku, což zlepšuje celkovou kvalitu pneumatiky, snižuje hluk od vozovky a maximalizuje životnost pneumatiky.

U vozů s různými velikostmi kol na přední a zadní nápravě a nesměrovými pneumatikami lze pneumatiky vzájemně stranově zaměňovat (zleva doprava), ale nelze zaměňovat přední pneumatiky za zadní a naopak, protože jejich rozměry se liší. Výměna pneumatik z jedné

strany vozu na druhou může prodloužit životnost vzorku tím, že se změní směr otáčení jednotlivých pneumatik a rovnoměrně se opotřebovává rameno běhounu.

Nevyvážená kola (která se někdy projevují vibracemi přenášenými do volant) ovlivňují jízdní vlastnosti vozidla a životnost pneumatik. Nevyvážená kola může způsobit pouhé pravidelné používání vozu. Z tohoto důvodu je nutné kola nechat podle potřeby vyvážit.

Pokud je opotřebení pneumatik nepravidelné (pouze jedna strana pneumatiky) nebo nadměrné, zkontrolujte geometrii kol. Pokud je nutné provést servis pneumatik, například jejich záměnu nebo výměnu, v zájmu zlepšení jízdních vlastností resetujte konfiguraci pneumatik (viz [Konfigurace pneumatik](#)).

Defekt pneumatik

Defekt vede ke ztrátě tlaku v pneumatice, proto je důležité pravidelně kontrolovat tlak v pneumatikách. Pneumatiky s defektem co nejdříve trvale opravte nebo vyměňte.

Bezdušové pneumatiky nemusí při proražení ztrácet tlak v případě, že v nich předmět zůstane zaklíněn. Pokud však při jízdě cítíte náhlé vibrace nebo snížení kvality jízdy nebo máte podezření, že je pneumatika poškozená, neprodleně snižte rychlost. Jeďte pomalu, vyhněte se prudkému brzdění a změnám směru a vozidlo zastavte, jakmile je to bezpečné. Zařídte převoz vozu Model Y do servisního centra Tesla nebo blízkého pneuservisu.

POZNÁMKA: V některých případech lze dočasně opravit malé defekty pneumatik (menší než 6 mm) pomocí volitelné sady na opravu pneumatik, která je k dostání u společnosti Tesla. Umožní to pomalou jízdu vozem Model Y do servisu Tesla nebo blízkého pneuservisu.

⚠ UPOZORNĚNÍ: S proraženou neopravenou pneumatikou nejezděte ani v případě, že defekt nezpůsobil ztrátu tlaku v pneumatice. Proražená pneumatika může kdykoli ztratit tlak.

Zploštění pneumatik

Pokud Model Y dlouho stojí, může dojít ke zploštění pneumatik. Při jízdě vozem Model Y může zploštění způsobovat vibrace, které postupně odezní s tím, jak se pneumatiky zahřívají a získávají původní tvar.

Chcete-li zabránit zploštění pneumatik při odstavení vozu, nahustěte pneumatiky na maximální tlak uvedený na boku pneumatiky. Před jízdou pak vypusťte vzduch a nastavte tlak v pneumatice na doporučenou hodnotu.

Prodloužení životnosti pneumatik

Chcete-li prodloužit životnost pneumatik, udržujte doporučený tlak, dodržujte omezení rychlosti a doporučené rychlosti a vyhněte se následujícím situacím:



Péče o pneumatiky a údržba

- Prudké rozjezdy nebo zrychlování.
- Prudké zatáčení a brzdění.
- Výmoly a předměty na silnici.
- Nárazy na obrubník při parkování.
- Znečištění pneumatik kapalinami, které je mohou poškodit.

Výměna pneumatik a kol

Pneumatiky časem degradují v důsledku vlivu ultrafialového záření, extrémních teplot, vysokého zatížení a stavu okolního prostředí. Doporučujeme pneumatiky měnit vždy po šesti letech nebo podle potřeby dříve, i když hloubka vzorku splňuje limit.

Jakmile dojde k opotřebení pneumatik, vyměňte všechny čtyři najednou. Vyberte pneumatiky schválené společností Tesla, které jsou navrženy konkrétně pro vaše vozidlo. Většina pneumatik schválených společností Tesla je označena specifikací Tx (např. T0, T1, T2). Pneumatiky schválené společností Tesla jsou navrženy tak, aby snižovaly hluk od vozovky a poskytovaly optimální ovladatelnost, jízdní vlastnosti a dojezd. Informace vám poskytne servisní oddělení společnosti Tesla.

Když je třeba pneumatiky vyměnit dříve, například kvůli defektu, doporučujeme vyměnit obě pneumatiky na nápravě, pokud je rozdíl hloubky vzorku stávající a nové pneumatiky větší než 1,5 mm. Při výměně pneumatik je důležité dodržet značku a model starších pneumatik. Pokud mají všechny čtyři pneumatiky stejný rozměr, nový pár pneumatik umístěte vždy na zadní nápravu. Po výměně pneumatik nechte kolo vždy vyvážit. Další doporučení získáte od profesionálních prodejců pneumatik a pneuservisů. Po výměně nebo instalaci jiných pneumatik resetujte konfiguraci pneumatik (viz [Konfigurace pneumatik](#)). Tím se resetují nastavení uložená v paměti a zlepší se jízdní vlastnosti vozu s novými pneumatikami. Po výměně nebo opravě pneumatiky může trvat až 24 hodin, než lubrikant pro montáž pneumatik úplně zaschne a pneumatika zcela přilne k ráfku. Během této doby se vyvarujte prudkému zrychlování, aby nedošlo k posunutí pneumatiky na ráfku.

POZNÁMKA: Bez ohledu na počet vyměňovaných pneumatik je doporučeno vyměnit celou sadu pneumatik, aby byl zajištěn optimální výkon.

Pokud jsou použity jiné než uvedené pneumatiky, zkontrolujte, zda se označení zatížení a rychlosti na pneumatice (viz [Vysvětlivky k označení pneumatik](#)) rovná nebo je vyšší než hodnoty původních pneumatik.

Specifikace originálních kol a pneumatik nainstalovaných na voze Model Y jsou uvedeny v části [Kola a pneumatiky](#).

Po výměně kola je třeba resetovat snímače TPMS (systému sledování tlaku v pneumatikách), aby poskytovaly přesná upozornění v případě podhuštění pneumatik (viz [Automatické resetování snímačů TPMS](#)).

POZNÁMKA: Při instalaci zimních pneumatik ze směsi a se vzorkem zajišťujícími agresivní výkon může být dočasně snížen výkon regenerativního brzdění. Vaše vozidlo je však navrženo tak, aby se stále samo znovu kalibrovalo, a po výměně pneumatik a několika zrychleních v přímém směru ve středních otáčkách se postupně obnoví běžný výkon regenerativního brzdění. U většiny vozidel k tomu dojde po krátké běžné jízdě, ale řidiči, kteří normálně zrychlují pouze zlehka, mohou být nuceni během opakované kalibrace zrychlovat prudčeji. Výběr zimních pneumatik a urychlení tohoto procesu provedete klepnutím na **Servis > Kola a pneumatiky > Pneumatiky**.



UPOZORNĚNÍ: V zájmu vlastní bezpečnosti používejte pouze pneumatiky a kola odpovídající původním specifikacím. Pneumatiky neodpovídající původním specifikacím mohou negativně ovlivnit funkci systému TPMS.



UPOZORNĚNÍ: Nikdy nepřekračujte rychlostní index pneumatik. Rychlostní index je uveden na boku pneumatiky (viz [Vysvětlivky k označení pneumatik](#)).

Asymetrické pneumatiky

Model Y je vybaven asymetrickými pneumatikami a při montáži na kolo je třeba zajistit, aby ven směřovala správná strana. Vnější strana pneumatiky je označena slovem **OUTSIDE**. Při instalaci nových pneumatik zkontrolujte, zda jsou na kolech správně nasazeny.



UPOZORNĚNÍ: Pokud pneumatiky nejsou na kolech nasazeny správně, výrazně se zhoršuje jízdní stabilita.

Sejmutí a nasazení aerodynamických krytů

Pokud je Model Y vybaven aerodynamickými kryty, je nutné je za účelem přístupu k maticím kol sejmut.

Postup sejmutí aerodynamického krytu:

1. Pevně uchopte aerodynamický kryt oběma rukama.
2. Uvolněte upevňovací spony přitažením aerodynamického krytu směrem k sobě.

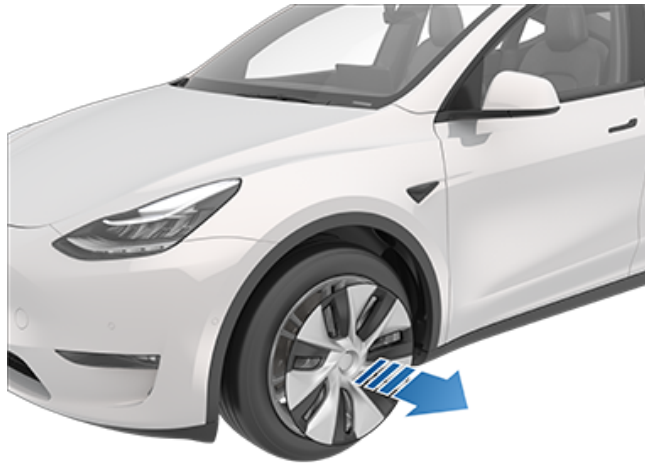

Postup nasazení aerodynamického krytu:

1. Nastavte vybrání v aerodynamickém krytu proti ventilku.
2. Silným zatlačením na střed krytu jej zajistíte a poté silně zatlačte na každý paprsek po obvodu krytu. Možná bude nutné přidržet opačnou stranu krytu, dokud nebudou všechny paprsky zajištěny.
3. Pevně zatlačte na střed krytu rukama, abyste se ujistili, že je zajištěn (do krytu ale nebouchejte).
4. Nakonec se krátkým zatažením za každý paprsek ujistěte, že pevně drží na místě.



⚠ POZOR: Před jízdou zkontrolujte, zda je aerodynamický kryt dobře nasazen, aby během jízdy neodpadl.

Demontáž a instalace krytů matic kol

Pokud je Model Y vybaven kryty matic kol, je nutné je za účelem přístupu k maticím kol sejmout.

Demontáž krytu matice kola:

1. Zasuňte zahnutou část nástroje na kryty matic kol (u některých vozidel ho najdete v odkládací přihrádce nebo můžete použít malý inbusový klíč) do sníženého okraje okolo středu krytu matic kol.

POZNÁMKA: Nástroj na kryty matic kol lze zakoupit také v obchodech s autodíly nebo u online prodejců.



2. Otočte nástrojem tak, aby konec zahnuté části směřoval od loga Tesla „T“.
3. Silně zatáhněte za nástroj směrem od kola, dokud se kryt matice kola neuvolní.



Montáž krytu matice kola:

1. Umístěte kryt matice kola do správné polohy.
2. Silně zatlačte na kryt matice kola, dokud zcela nezaklapne na místo.

⚠ POZOR: Před jízdou zkontrolujte, zda je kryt matic kol dobře nasazen, aby během jízdy neodpadl.



Konfigurace kol

Po instalaci nových kol nebo výměně za jiný rozměr aktualizujte konfiguraci kol vozu klepnutím na **Ovládací prvky > Servis > Kola a pneumatiky > Kola**. To umožní vozu Model Y zjistit konfiguraci nových kol a poskytovat přesnější aktualizace stavu vašeho vozu. Z rozevírací nabídky vyberte kolo, které nejlépe odpovídá novým kolům, která chcete nainstalovat na svůj Model Y. Volba nových kol v konfiguraci kol také změní kola, která se zobrazují na avataru vašeho vozidla na dotykové obrazovce.

Zkontrolujte, zda je váš vůz vybaven různými velikostmi kol na přední a zadní nápravě. To znamená, že přední a zadní kola mají rozdílné rozměry. Podle označení na bocích předních a zadních pneumatik zkontrolujte, zda jsou stejné nebo mají různé rozměry. Pokud mají kola na přední a zadní nápravě různé velikosti, věnujte velkou pozornost tomu, aby byla nová kola nainstalována stejným způsobem jako původní kola.

POZNÁMKA: Změna konfigurace kol vozidla může mít vliv na odhad dojezdu, úroveň výstrahy tlaku v pneumatikách a vzhled vozu.



UPOZORNĚNÍ: Při instalaci nebo výměně kol použijte pouze kola schválená společností Tesla. Používání kol jiných než schválených společností Tesla může mít za následek závažné poškození. Společnost Tesla neodpovídá za žádné poškození způsobené koly neschválenými společností Tesla.

Konfigurace pneumatik

Pokud chcete zobrazit ujetou vzdálenost od poslední záměny nebo výměny pneumatik, klepněte na **Ovládací prvky > Servis** a zkontrolujte položku Poslední servis pneumatik. Po záměně nebo výměně pneumatik vozu Model Y aktualizujte konfiguraci pneumatik na stejné obrazovce klepnutím na **Resetovat** nebo klepnutím na **Kola a pneumatiky > Pneumatiky**. Tak lze resetovat nastavení pneumatik uložené v paměti a zlepšit jízdní vlastnosti vozu. Zároveň tím vymažete a resetujete upozornění na opotřebení běhounu pneumatik vozu do najetí 6 250 mil a znovu se detekuje malá hloubka vzorku.

Zkontrolujte, zda je váš vůz vybaven zimními pneumatikami. Zimní pneumatiky je možné identifikovat podle symbolu hor a sněhové vločky na boku pneumatiky. Více informací je uvedeno v části [Zimní pneumatiky](#).

POZNÁMKA: Změna konfigurace pneumatik může dočasně ovlivnit akceleraci a úroveň regenerativního brzdění a měla by být provedena pouze po záměně nebo výměně pneumatik.

Sledování tlaku v pneumatikách

Všechny pneumatiky je třeba každý měsíc zkontrolovat. Musí být studené a nahuštěné na doporučené hodnoty tlaku uvedené na štítku s informacemi o pneumatikách na sloupku dveří na straně řidiče (viz [Udržování tlaku v pneumatikách](#)). Pokud je vozidlo vybaveno pneumatikami jiných rozměrů, než které jsou uvedeny na štítku vozidla nebo štítku s informacemi o huštění pneumatik, zjistěte správný tlak huštění pro tyto pneumatiky.

Vozidlo bylo vybaveno bezpečnostní funkcí, systémem TPMS, který zobrazuje tlak v pneumatikách (upozornění na tlak v pneumatikách) na dotykové obrazovce v případě, že je některá z pneumatik výrazně podhuštěná. Pokud se rozsvítí výstražná kontrolka tlaku v pneumatikách na dotykové obrazovce, co nejdříve zastavte, zkontrolujte pneumatiky a nahustěte je na správný tlak (viz [Udržování tlaku v pneumatikách](#)). Jízda na výrazně podhuštěných pneumatikách způsobuje jejich přehřátí a může vést k defektu. Podhuštění rovněž zkracuje dojezdovou vzdálenost a životnost běhounu a může ovlivnit jízdní vlastnosti vozidla i jeho schopnost zastavit.



Pokud Model Y zjistí poruchu systému TPMS, pak kontrolka bliká po dobu jedné minuty při každém zapnutí napájení vozu Model Y.

POZNÁMKA: Funkci systému TPMS může negativně ovlivnit instalace příslušenství, které nebylo schváleno společností Tesla.



POZOR: Do blízkosti čtečky karet ve středové konzole (viz [Přístupová karta](#)) neumísťujte napájená USB zařízení, protože mohou narušovat funkci systému sledování tlaku v pneumatikách.



UPOZORNĚNÍ: Systém TPMS nenahrazuje správnou údržbu pneumatik zahrnující manuální kontrolu tlaku v pneumatikách či pravidelné kontroly stavu pneumatik. Řidič odpovídá za udržování správného tlaku v pneumatikách, i když podhuštění nebo přehuštění nedosáhlo úrovně nutné ke spuštění upozornění systémem TPMS na dotykové obrazovce.

Automatické resetování snímačů TPMS

Po výměně jednoho nebo více kol (nikoli však po výměně pneumatiky) se snímače TPMS resetují, aby byla zajištěna přesnost upozornění na tlak v pneumatikách. Snímače TPMS se při jízdě rychlostí vyšší než 25 km/h automaticky resetují do 2 minut.



⚠ UPOZORNĚNÍ: Pokud je Model Y vybaven neoriginálními pneumatikami, jejichž rozměry se liší od rozměrů uvedených na štítku s informacemi o pneumatikách, je odpovědností řidiče nastavit správný tlak v pneumatikách. Pokud nejsou pneumatiky nahuštěny na správný tlak, nejezděte po veřejných komunikacích.

⚠ UPOZORNĚNÍ: Nespoléhejte se, že snímače TPMS správně určí tlak a aktivují výstrahy. Udržování správného tlaku v pneumatikách je odpovědností řidiče (viz [Udržování tlaku v pneumatikách](#)). Přehuštěné a podhuštěné pneumatiky mohou způsobit ztrátu kontroly nad vozidlem nebo poškození pneumatik, při kterém hrozí vážné zranění.

Výměna snímače pneumatiky

Pokud se často zobrazuje kontrolka upozornění na tlak v pneumatikách, obraťte se na společnost Tesla, která určí, zda je třeba snímač pneumatiky vyměnit. Pokud opravy nebo výměnu pneumatik provádí jiné zařízení než servisní centrum Tesla, nemusí snímač pneumatiky fungovat, dokud společnost Tesla neprovede jeho nastavení.

Porucha systému TPMS

Model Y je rovněž vybaven kontrolkou poruchy systému TPMS, která signalizuje, že systém nepracuje správně.



Kontrolka poruchy systému TPMS je kombinovaná s kontrolkou tlaku v pneumatikách. Pokud systém detekuje poruchu, kontrolka bliká přibližně jednu minutu a poté zůstane svítit trvale. Tato sekvence se opakuje při každém následujícím nastartování vozidla, dokud existuje porucha. Pokud je zapnutá kontrolka poruchy systému TPMS, systém nemusí být schopen správně určit nebo signalizovat podhuštěné pneumatiky.

Poruchy systému TPMS mohou nastat z mnoha důvodů, např. po montáži náhradních nebo jiných pneumatik či kol, které brání správné funkci. Vždy zkontrolujte kontrolku poruchy systému TPMS po výměně jedné či více pneumatik nebo kol na vozidle a zkontrolujte, zda výměna pneumatiky nebo kola umožňuje i nadále správnou funkci systému TPMS.

POZNÁMKA: Pokud byla pneumatika vyměněna nebo opravena pomocí jiného prostředku na utěsnění pneumatik, než který je dostupný u společnosti Tesla, a je detekován nízký tlak v pneumatice, je možné, že byl poškozen snímač pneumatiky. obraťte se na společnost Tesla a nechte poruchu co nejdříve odstranit.

Sezónní typy pneumatiky

Porozumění typu pneumatik

Typ originálních pneumatik, kterými je váš vůz vybaven, závisí na modelu vozu a oblasti prodeje. Je důležité znát schopnosti pneumatik vozidla a vědět, zda jsou vhodné pro jízdu v letním, nebo zimním období, či pro celoroční provoz. Podívejte se na bok pneumatiky, kde zjistíte informace o výkonové charakteristice pneumatiky (viz [Vysvětlivky k označení pneumatik](#)).

Letní a celoroční pneumatiky

Letní a celoroční pneumatiky nabízejí maximální výkon na suché a mokré silnici, nejsou však navrženy, aby podávaly dobrý výkon v zimě. Celoroční pneumatiky nabízejí dostatečnou trakci ve většině podmínek v průběhu celého roku, ale na sněhu nebo ledu nemusí poskytovat stejnou úroveň trakce jako zimní pneumatiky. Celoroční pneumatiky lze identifikovat podle nápisu „ALL SEASON“ nebo „M+S“ na boku pneumatiky.

Pro jízdu za nízkých teplot nebo na silnici, na které může být sníh nebo led, doporučuje společnost Tesla používat zimní pneumatiky. Pokud není vůz vybaven zimními pneumatikami, doporučení ohledně zimních pneumatik vám ochotně poskytne společnost Tesla.

⚠ UPOZORNĚNÍ: Za nízkých teplot a na sněhu či ledu nezajišťují letní ani celoroční pneumatiky dostatečnou trakci. Výběr a instalace vhodných pneumatik pro zimní podmínky je důležitá k zajištění bezpečnosti a optimálního výkonu vozu Model Y.

Zimní pneumatiky

Ke zvýšení trakce na sněhu a ledu používejte zimní pneumatiky. Při instalaci zimních pneumatik vždy instalujte celou sadu čtyř pneumatik současně. Zimní pneumatiky musí mít na všech čtyřech kolech stejný průměr, konstrukci, vzorek a musí být od stejné značky. Doporučení ohledně zimních pneumatik vám ochotně poskytne společnost Tesla.



Zimní pneumatiky lze identifikovat podle symbolu hor a sněhové vločky na boku pneumatiky.

Při jízdě se zimními pneumatikami se může zvýšit hlučnost, zkrátit životnost běhounu a snížit trakce na suché silnici.

Pokud jsou součástí výbavy zimní pneumatiky, přečtěte si informace na výstražném štítku pneumatik na sloupku dveří.



Péče o pneumatiky a údržba

POZNÁMKA: Při instalaci zimních pneumatik ze směsi a se vzorkem zajišťujícími agresivní výkon může být dočasně snížen výkon regenerativního brzdění. Vaše vozidlo je však navrženo tak, aby se po krátké normální jízdě samo znovu kalibrovalo za účelem obnovení běžného výkonu regenerativního brzdění.

POZNÁMKA: Pokud instalujete zimní pneumatiky nebo měníte pneumatiky, resetujte konfiguraci pneumatik v části **Ovládací prvky > Servis > Konfigurace kol a pneumatik > Pneumatiky** (viz [Konfigurace pneumatik](#)). Tím se resetují nastavení uložená v paměti a zlepší se jízdní vlastnosti vozu s novými pneumatikami.

Jízda při nízkých teplotách

Výkon pneumatiky se snižuje za nízkých teplot, snižuje se přilnavost a zvyšuje náchylnost k poškození způsobenými nárazy. Pneumatiky pro vyšší výkon (pro použití v létě) mají při teplotách pod 5 °C nižší trakci a jejich použití na sněhu / ledu se nedoporučuje. Pneumatiky pro vyšší výkon mohou za nízkých teplot dočasně ztvrdnout, což může vést ke zvýšení jejich hlučnosti během několika prvních kilometrů, než se zahřejí.

Používání sněhových řetězů

Společnost Tesla testovala a schválila následující řetězy určené k nasazení na pneumatiky (označované také jako sněhové řetězy) za účelem zvýšení trakce při jízdě ve sněhu. Tyto řetězy lze instalovat pouze na zadní pneumatiky. Schválené sněhové řetězy lze zakoupit u společnosti Tesla.

Rozměr pneumatiky	Doporučený řetěz
19"/20"	KONIG XG-12 PRO SIZE 252
21"	KONIG K-SUMMIT XXL K66

POZOR: Pokud je váš Model Y vybaven aerodynamickými kryty, je nutné kryty před instalací sněhových řetězů sejmout (viz [Sejmutí a nasazení aerodynamických krytů](#)). V opačném případě může dojít k poškození, na které se nevztahuje záruka.

Při instalaci sněhových řetězů postupujte podle pokynů a upozornění výrobce. Na pneumatiky je instalujte rovnoměrně a co nejtěsněji je to možné.

Při použití sněhových řetězů:

- Před každým použitím sněhových řetězů zkontrolujte, zda nemají poškozené články a spojovací prvky.
- Omezte zatížení vozu Model Y (výrazné zatížení může snížit mezeru mezi pneumatikami a karoserií).
- Nejezděte s vozidlem, pokud sněhové řetězy nejsou správně instalovány.
- Jedte pomalu. Nepřekračujte rychlost 48 km/h.

- Odstraňte sněhové řetězy ihned, jakmile to podmínky dovolí.

POZNÁMKA: V některých jurisdikcích jsou sněhové řetězy zakázány. Před instalací sněhových řetězů se seznamte s místními předpisy.

POZOR: Použití jiných než doporučených sněhových řetězů nebo použití sněhových řetězů na pneumatikách jiných rozměrů může poškodit systém odpružení, karoserii, kola nebo brzdové vedení. Poškození způsobená použitím jiných než doporučených sněhových řetězů nebo nesprávnou instalací řetězů nejsou kryta zárukou.

POZOR: Nepoužívejte sněhové řetězy na předních pneumatikách.

POZOR: Nikdy nesnižujte tlak v pneumatikách za účelem snadnějšího nasazení řetězů. Po opětovném zvýšení tlaku mohou být řetězy na pneumatice příliš těsně a způsobit její poškození.

POZOR: Ověřte, že sněhové řetězy nemohou přijít do kontaktu se součástmi systému odpružení či brzdovým vedením. Pokud slyšíte, že řetězy vydávají neobvyklý zvuk signalizující kontakt s vozem Model Y, ihned zastavte a zjistíte příčinu.

Čištění exteriéru

Chcete-li předejít poškození laku, ihned z laku odstraňte korozivní látky (ptačí výkaly, pryskyřici ze stromů, mrtvý hmyz, dehtové skvrny, posypovou sůl, popílek apod.). Nečekejte, až bude vhodná doba umýt Model Y celý. V nezbytném případě můžete dehtové a mastné skvrny odstranit denaturovaným alkoholem a ihned poté alkohol smýt vodou a čisticím prostředkem bez detergentních přísad.

Udržujte vnější kamery čisté, nezakryté a odstraňte případnou kondenzaci. Tyto látky mohou způsobit nezřetelný obraz nebo nefunkčnost systému Autopilot a bezpečnostních funkcí (viz [Čištění kamery](#)).

Při mytí vnějšího povrchu vozu Model Y dodržujte následující postup:

1. Důkladně opláchněte

Před mytím opláchněte hadicí z vozidla nečistoty a prach. Smyjte nahromaděné bláto z míst, která se snadno zanášejí (například podběhy kol a spáry mezi panely). Pokud byla vozovka ošetřena posypovou solí (v zimním období), důkladně opláchněte veškerou sůl ze spodní části vozidla, podběhů kol a brzd.

2. Ruční mytí

Model Y myjte ručně měkkým, čistým hadříkem a studenou nebo vlažnou vodou s příměsí neagresivního, vysoce kvalitního autošamponu.



POZOR: Některé čističe a autošampony obsahují chemikálie, které mohou poškodit součásti vozu nebo změnit jejich barevný odstín, zejména se jedná o díly plastového obložení, světla nebo objektivy kamery. Některé čisticí prostředky pro vozidla obsahují hydroxid nebo jiné vysoce zásadité či žíravé složky, které mohou poškodit součásti exteriéru. Nepoužívejte ani přípravky s obsahem kyselin. Na poškození součástí či změny barevného odstínu způsobené čisticími prostředky se nevztahuje záruka.

3. Opláchněte čistou vodou

Po umytí důkladně opláchněte karoserii čistou vodou, aby na povrchu nezůstaly zaschlé zbytky čisticího prostředku.

4. Povrch důkladně osušte a vyčistěte skla

Po umytí a opláchnutí vysušte a vyleštěte jelenicí. V případě potřeby osušte brzdy krátkou jízdou a několikrát zabrzděte.

Čištění a ošetření oken

Okna a zrcátka vyčistěte čisticím prostředkem na automobilová skla. Skleněné povrchy a povrchy zrcátek neoškrabujte ani nečistěte abrazivními čisticími prostředky. Pokyny a osvědčené postupy pro čištění vnějších skel naleznete v části [Čištění exteriéru](#).

Chcete-li okna vozidla ošetřit hydrofobním přípravkem, nanášejte ho pouze na boční okna a zadní okno, nikoli na čelní sklo, protože by to mohlo negativně ovlivnit výhled kamer systému Autopilot. Podrobnosti o postupu nanášení hydrofobního přípravku jsou uvedeny v pokynech výrobce.

POZNÁMKA: Společnost Tesla neodpovídá za žádné škody související s ošetřením oken.

Režim mytí vozu

Režim mytí vozu před mytím vozu Model Y zavře všechna okna, uzamkne nabíjecí port a deaktivuje stěrače čelního skla, režim Sentry Mode, zamykání dveří po odchodu od vozidla a zvukovou signalizaci parkovacích snímačů. Režim aktivujete klepnutím na **Ovládací prvky > Servis > Režim mytí vozu**. Vůz musí stát a nesmí se aktivně nabíjet.

Pokud používáte automatickou myčku, funkce **Povolit volný jezd** aktivuje možnost volného pohybu vozu po dobu mytí, ponechá ve voze Model Y zařazený neutrální a zabrání aktivaci parkovací brzdy po opuštění sedadla řidiče. Funkci aktivujete sešlápnutím brzdového pedálu a klepnutím na možnost **Povolit volný jezd** nebo zařazením neutrálu.

Režim mytí vozu se deaktivuje tehdy, když rychlost vozidla překročí 15 km/h, nebo pokud na dotykové obrazovce klepnete na možnost **Konec**.



POZOR: Pokud u vozu Model Y režim mytí vozu nezapnete, může dojít k poškození (například nabíjecího portu nebo stěračů čelního skla). Na poškození způsobená automyčkami se nevztahuje záruka.

Čištění kamery

Aby byl zajištěn zřetelný obraz, musí být objektiv kamery čistý a nesmí mít zakrytý výhled.

Proudem vody z ostříkovací lahve odstraňte z objektivu kamery veškeré nahromaděné nečistoty. Nepokoušejte se nečistoty z objektivu odstranit otřením rukou nebo hadříkem. Nečistoty mohou při otírání poškodit povrch objektivu.



POZOR: Nepoužívejte chemické ani abrazivní čisticí prostředky. Hrozí poškození povrchu objektivu.

POZOR: Ultrazvukové snímače (pokud jsou součástí výbavy) a objektivy kamer nečistěte ostrými ani brusnými předměty, které by mohly poškrábat jejich povrch.

Opatření při čištění exteriéru

POZOR: Mytí neprovádějte na přímém slunci.

POZOR: Nepoužívejte prostředky na ošetření čelního skla. Mohou mít negativní vliv na tření stěračů a způsobovat drnčivý zvuk.

POZOR: Nepoužívejte horkou vodu, detergenty nebo vysoce zásadité či žíravé čisticí prostředky, především prostředky obsahující hydroxid.

POZOR: Při použití vysokotlakého čističe udržujte vzdálenost nejméně 30 cm mezi tryskou a povrchem vozu Model Y. Proudem vody nemiřte přímo na parkovací snímače (pokud jsou součástí výbavy). Tryskou stále pohybujte tak, aby se vodní proud nesoustředil do jednoho místa.

POZOR: Proudem vody nemiřte přímo na těsnění oken, dveří nebo kapoty, ani na elektronické moduly či nechráněnou kabeláž.

POZOR: Chcete-li zabránit vzniku koroze, na kterou se nemusí vztahovat záruka, smyjte veškerou posypovou sůl z podvozku vozidla, podběhů kol a brzd. V případě potřeby osušte brzdy po mytí vozidla krátkou jízdou a několikrát zabrzděte.

POZOR: Nepoužívejte hrubé ani třepivé tkaniny, například mycí rukavice. Doporučujeme používat vysoce kvalitní čisticí utěrky z mikrovlákna.

POZOR: Pokud chcete vozidlo umýt v automatické automyčce, vyberte pouze bezkontaktní typ. Tyto automyčky nemají žádné části (kartáče apod.), které by se dotýkaly povrchu vozu Model Y. Některé bezkontaktní myčky používají žíravé roztoky, které mohou časem zapříčinit změnu barvy dekorativního obložení vozidla. Nepoužívejte čisticí prostředky a chemikálie s hodnotou pH vyšší než 13. Pokud si nejste jistí, podívejte se na štítek výrobku nebo se zeptejte obsluhy automyčky. Na poškození způsobená nesprávným mytím se nevztahuje záruka.

POZOR: Při mytí v automatické myčce aut se ujistěte, že je vozidlo zamčené. Dále se během mytí vozidla vyhněte používání ovládacích prvků na dotykové obrazovce, jelikož by mohlo dojít k náhodnému otevření dveří nebo zavazadlových prostorů. Případné škody nejsou kryty zárukou.

POZOR: Před mytím musí mít Model Y vypnuté stěrače, aby nemohlo dojít k jejich poškození.

POZOR: Nepoužívejte chemické čističe kol ani přípravky pro předmytí. Mohou poškodit povrchovou úpravu kol.

UPOZORNĚNÍ: Během nabíjení vozu Model Y na nabíjecí port nikdy nestříkejte kapalinu (například při používání vysokotlaké myčky). Nedodržení tohoto pokynu může způsobit vážné nebo smrtelné zranění, poškození vozidla, nabíjecího zařízení nebo majetku.

Čištění interiéru

Interiér pravidelně kontrolujte a čistěte, uchováte tak jeho vzhled a zabráníte předčasnému opotřebení. Pokud je to možné, veškeré rozlité tekutiny ihned setřete a odstraňte skvrny. Povrchy v interiéru čistěte měkkým hadříkem (například z mikrovlákna) navlhčeným v roztoku teplé vody a jemného čisticího prostředku bez detergentů (před použitím čisticího prostředku ho vyzkoušejte na málo viditelném místě). Povrch ihned vysušte měkkým netřepivým hadříkem, aby na něm nezůstaly stopy.

Vnitřní skla

Skleněné povrchy neškrábejte a nečistěte je abrazivními čisticími prostředky. Tyto prostředky by mohly poškodit odrazné povrchy zrcátek a topná tělesa na zadním okně.

Airbagy

Zabraňte vniknutí jakýchkoli tekutin pod kryt airbagu. Mohly by ovlivnit správnou funkci airbagu.

Palubní deska a plastové povrchy

Neleštěte horní část palubní desky. Lesklé povrchy odrážejí světlo a mohou tím ovlivnit výhled při řízení.

Sedadla

Veškeré rozlité tekutiny a zbytky chemikálií co nejdříve otřete z povrchů v interiéru měkkým hadříkem navlhčeným v roztoku teplé vody a jemného mýdla. Čistěte jemně krouživým pohybem. Poté vysušte měkkým netřepivým hadříkem.

Ačkoli jsou povrchy sedadel navrženy tak, aby odpuzovaly tekutiny, chcete-li zachovat jejich funkčnost a stále nový vzhled, společnost Tesla doporučuje povrchy pravidelně čistit. Pokud dojde ke znečištění barvivem z oděvů, například modrým barvivem z džínoviny, znečištění neprodleně odstraňte. Zabraňte styku povrchů s agresivními chemikáliemi, včetně kosmetických přípravků. Nikdy nepoužívejte čisticí prostředky s obsahem alkoholu nebo bělidla. Před použitím čisticích prostředků na viditelné plochy proveďte test na malé skryté ploše.

Podle potřeby můžete povrch sedadel vysát vysavačem.

⚠ POZOR: Neoriginální potahy sedadel mohou omezovat citlivost snímačů obsazení sedadel a způsobit jejich zbarvení nebo poškození.

Koberce

Vyhňte se nadměrnému namáčení koberců. Silně znečištěná místa vyčistěte zředěným prostředkem na čištění čalounění.

Bezpečnostní pásy

Pás vytáhněte z navíječe a otřete. Nepoužívejte detergenty ani chemické čisticí prostředky. Pásy nechte vyschnout vytažené, pokud možno ne na přímém slunci.

Těsnění dveří

Nečistoty na těsnění dveří odstraňte vlhkým hadříkem. Nadměrné množství nečistot na těsnění dveří může při kontaktu s okolními plochami způsobit poškození. Nepoužívejte ubrousky s obsahem alkoholu nebo jiné chemické produkty, které by mohly povrch těsnění dveří poškodit.

Dotyková obrazovka

Dotykové obrazovky čistěte měkkým netřepivým hadříkem speciálně určeným pro čištění monitorů a displejů. Nepoužívejte čisticí prostředky (např. na sklo) nebo gelové produkty na bázi alkoholu (například dezinfekce rukou) a nepoužívejte navlhčené utěrky ani tkaniny nabitě statickou elektřinou (např. čerstvě vyprané utěrky z mikrovlákna). Chcete-li přední dotykovou obrazovku otřít bez rizika aktivace tlačítek, můžete ji přepnout do režimu čištění obrazovky. Klepněte na **Ovládací prvky > Zobrazení > Režim čištění obrazovky**. Displej ztmavne, aby na něm byly nečistoty lépe vidět. Režim čištění obrazovky ukončíte stisknutím a přidržením tlačítka **PODRŽTE PRO UKONČENÍ**.

Chromované a kovové povrchy

Leštidla, abrazivní čističe, gelové produkty na bázi alkoholu (například dezinfekce rukou) a tvrdé hadříky mohou poškodit povrchovou úpravu kovu a chromu.

Opatření při čištění interiéru

⚠ POZOR: Rozpouštědla (včetně alkoholu), gelové produkty na bázi alkoholu (například dezinfekce rukou) nebo přípravky na bázi bělidel, citrusů, nafty nebo silikonu mohou povrchy v interiéru poškodit.

⚠ POZOR: Materiály s elektrostatickým nábojem mohou poškodit dotykovou obrazovku .

⚠ UPOZORNĚNÍ: Pokud zaznamenáte jakékoli poškození airbagu nebo bezpečnostních pásů, obraťte se ihned na společnost Tesla.

⚠ UPOZORNĚNÍ: Zabraňte vniknutí vody, čisticích prostředků nebo textilií do navíječe bezpečnostního pásu.

⚠ UPOZORNĚNÍ: Chemické čisticí prostředky mohou při kontaktu vyvolat podráždění pokožky nebo očí. Dodržujte pokyny výrobce daného chemického čisticího prostředku.

Leštění, retuše a opravy karoserie

Chcete-li zachovat kosmetický vzhled karoserie, můžete na lakované povrchy průběžně aplikovat leštěnky s obsahem níže uvedených látek:

- Velmi jemná abraziva pro odstranění nečistot z povrchu bez obroušení nebo poškození laku.
- Přípravky na opravu škrábanců a snížení jejich viditelnosti.
- Vosky vytvářející na laku ochranný film proti působení povětrnostních vlivů.

Stav laku karoserie pravidelně kontrolujte. Drobné oděrky a škrábance opravte retušovací tužkou (dostupná u prodejců Tesla v závislosti na oblasti prodeje). Tužku použijte po umytí, ale před navoskováním.

Opravte oděrky od kamínků, praskliny a škrábance. Více informací o opravách a dostupných službách je uvedeno v části <https://www.tesla.com/support/body-shop-support>.

⚠ POZOR: Nepoužívejte brusné pasty, přípravky na obnovu barvy nebo leštěnky s obsahem hrubých abraziv. Mohou poškrábat povrch a trvale poškodit lak.

⚠ POZOR: Nepoužívejte leštěnky na chrom ani abrazivní čisticí prostředky.

Používání autoplachet

Chcete-li zachovat kosmetický vzhled karoserie, když Model Y nepoužíváte, použijte originální autoplachtu Tesla. Autoplachty lze zakoupit u prodejců společnosti Tesla. Viz [Díly a příslušenství](#).

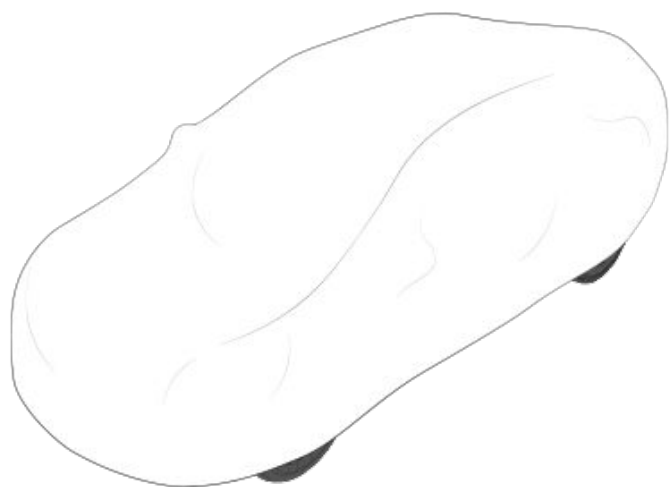

⚠ POZOR: Chcete-li přikrýt Model Y během nabíjení, použijte pouze autoplachtu schválenou společností Tesla. Použití jiné plachty může bránit správnému chlazení akumulátorů během nabíjení.

Podlahové rohože

Chcete-li prodloužit životnost koberců a usnadnit jejich čištění, používejte originální podlahové rohože Tesla (viz [Díly a příslušenství](#)). Podlahové rohože udržujte pravidelným čištěním, a také kontrolujte, zda jsou správně připevněny. Nadměrně opotřebované rohože vyměňte.

⚠ UPOZORNĚNÍ: Aby rohož nemohla překážet pedálu, zkontrolujte, zda je bezpečně připevněna a nikdy přes ni nepokládejte další rohož. Podlahové rohože musí vždy ležet na původních kobercích vozidla, nikoli na další rohoži nebo jiné krytině.



Doplňování kapaliny ostřikovačů čelního skla

Jedinou nádobkou, do které se smí doplňovat kapalina, je nádobka ostřikovačů čelního skla umístěná za předním zavazadlovým prostorem. Pokud hladina kapaliny poklesne, na dotykové obrazovce se zobrazí zpráva.

Doplňování kapaliny do ostřikovačů:

1. Otevřete kapotu.
2. Před sejmutím uzávěru plnicího otvoru okolí uzávěru očistěte, aby do nádobky nevnikly nečistoty.
3. Sejměte uzávěr plnicího otvoru.
4. Pokud chcete předejít rozliti kapaliny, naplňte nádobku tak, aby hladina kapaliny byla těsně pod plnicím hrdlem. Nádobka má objem 4,5 litru.

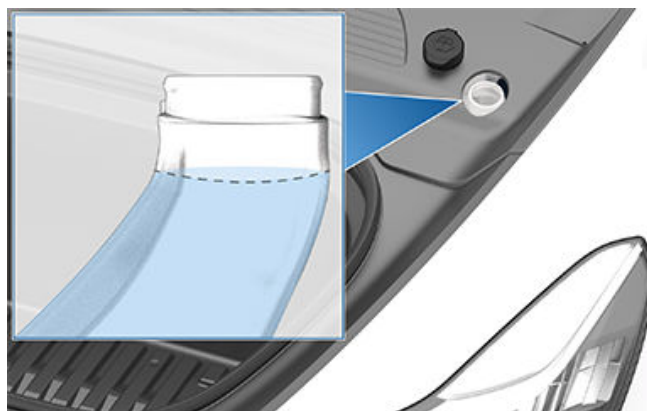

5. Případnou rozlitou kapalinu ihned setřete a potřísněné místo omyjte vodou.
6. Našroubujte zpět uzávěr plnicího otvoru.

! **POZOR:** Používejte pouze kapalinu do ostřikovačů určenou pro automobily. Při použití jiných kapalin, například neupravené vody, může dojít ke zvýšení množství bakterií v klimatizačním systému, ke vzniku zápachu nebo k poškození, které není kryté zárukou.

POZNÁMKA: Některé národní nebo místní předpisy zakazují používání těkavých organických sloučenin. Ty jsou běžně používány jako nemrznoucí přísada v kapalině do ostřikovačů. Takové kapaliny použijte, pouze pokud je to nutné vzhledem ke klimatickým podmínkám, ve kterých Model Y provozujete.

POZNÁMKA: Místní předpisy zakazují používání kapalin do ostřikovačů na bázi metanolu. Místo ní použijte kapalinu do ostřikovačů na bázi etanolu.

! **POZOR:** Nepoužívejte kapaliny, které obsahují vodoodpudivé přísady nebo přísady pro odstraňování hmyzu. Tyto kapaliny mohou vytvářet pruhy, skvrny nebo způsobovat skřípání stěračů.

! **UPOZORNĚNÍ:** Při teplotách pod 4° C používejte nemrznoucí kapalinu do ostřikovačů. Používání kapaliny do ostřikovačů bez nemrznoucích přísad může v chladném počasí zhoršit výhled přes čelní sklo.

! **UPOZORNĚNÍ:** Kapalina do ostřikovačů čelního skla může vyvolat podráždění pokožky nebo očí. Čtete a dodržujte pokyny výrobce kapaliny do ostřikovačů.

Kontrola a čištění lišt stěračů

Pravidelně čistěte okraje lišt stěračů a kontrolujte pryž z hlediska popraskání a degradace. Pokud je lišta poškozená, ihned ji vyměňte, abyste zabránili poškození skla a zlepšili viditelnost.

Nečistoty na předním skle nebo lištách stěračů mohou snížit účinnost stěračů. Mezi tyto nečistoty patří led, vosk z automyčky, kapalina do ostřikovačů s přípravkem proti hmyzu nebo odpuzovačem vody, ptáčí trus, míza ze stromů a jiné organické látky.

Při čištění dodržujte tyto pokyny:

- Čelní sklo a lišty stěračů čistěte pomocí kapaliny do ostřikovačů, isopropylalkoholu (technického lihu) nebo neabrazivního čističe skla, který je schválený pro použití na skla automobilů a pryž. Nevhodné výrobky mohou způsobit poškození a na čelním skle vytvářet skvrny a odlesky.
- Raménko stěrače zvedněte pouze mírně od čelního skla, abyste získali přístup k liště. Nezvedejte raménko stěrače příliš vysoko.

Pokud stěrače nefungují ani po vyčištění, vyměňte jejich lišty.

Výměna lišt stěračů

V zájmu zajištění optimálního výkonu měňte lišty stěračů nejméně jednou ročně. Náhradní lišty musí splňovat následující kritéria:

- Lišta na straně řidiče musí mít délku 650 mm a lišta na straně spolujezdce 500 mm.
- Ujistěte se, že náhradní lišta používá stejné připojení jako původní lišta. Odlišné typy mohou bránit připojení náhradní lišty k rameni stěrače na vozidle.

Náhradní lišty zakoupíte v [obchodě Tesla](#).

POZNÁMKA: Instalujte pouze náhradní lišty, které se shodují s originálním dílem. Při použití nesprávných lišt hrozí poškození systému stěračů a čelního skla.

Výměna lišt stěračů:

1. Zařadte polohu pro parkování a vypněte stěrače.



Lišty stěračů čelního skla, trysky a ostříkovací kapalina

2. Stěrače přemístěte do servisní polohy klepnutím na **Ovládací prvky > Servis > Servisní režim stěračů**.
3. Raménko stěrače zvedněte pouze mírně od čelního skla, abyste získali přístup k liště.
 **POZOR:** Lišty stěračů nelze zajistit ve zvednuté poloze. Nezvedejte raménko stěrače příliš vysoko.
4. Vložte hadřík mezi raménko stěrače a čelní sklo, abyste zabránili poškození skla.
5. Uchopte raménko stěrače, stiskněte zajišťovací výstupek a vysuňte lištu z raménka dolů.

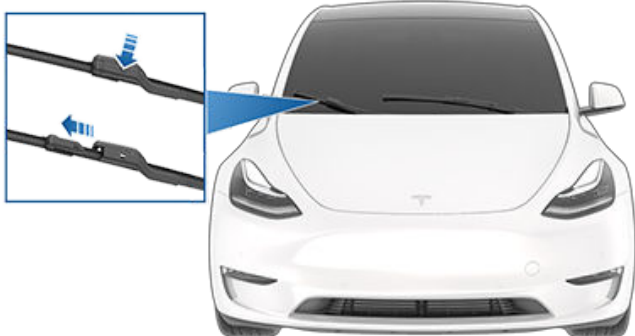

6. Zarovnejte novou lištu na raménku stěrače a posuňte ji ke konci raménka, dokud se nezajistí na místě.
7. Stěrače vraťte do původní polohy vypnutím servisního režimu stěračů.

Čištění trysek ostříkovačů

Pokud jsou ostříkovače čelního skla zanesené, odstraňte z trysek pomocí drátku předmět, který je blokuje.

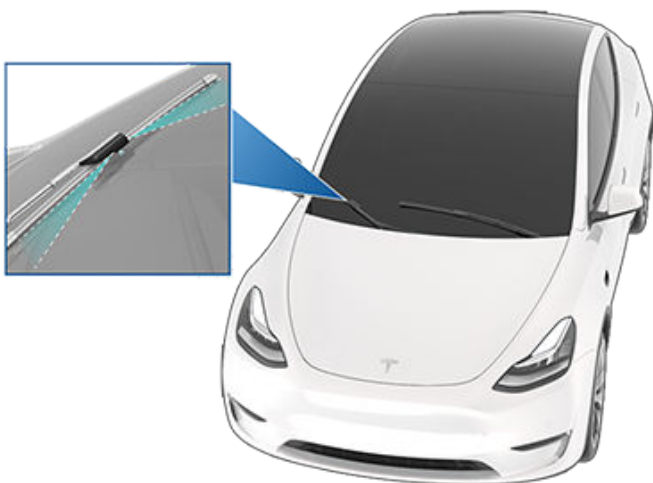

-  **UPOZORNĚNÍ:** Při čištění vozu Model Y ostříkovače nezapínejte. Kapalina do ostříkovačů čelního skla může vyvolat podráždění pokožky nebo očí. Pročtěte si a dodržujte pokyny výrobce kapaliny do ostříkovačů.

Postup zvedání

Při zvedání vozu Model Y postupujte podle následujících pokynů. Zajistěte, aby byl servis, který nespadá pod společnost Tesla, informován o umístění zvedacích bodů.

1. Umístěte Model Y doprostřed mezi sloupy zvedáku.
2. Umístěte podložky ramen zvedáku pod vyhrazené zvedací body vyznačené na obrázku.

 **UPOZORNĚNÍ: NEUMISŤUJTE** podložky ramen zvedáku pod akumulátor či podélné nosníky.

POZNÁMKA: Následující ilustrace slouží pouze k obecnému pochopení. Přesné umístění zvedacích bodů se může mírně lišit. Zjistěte přesné umístění zvedacích bodů přímo na voze.

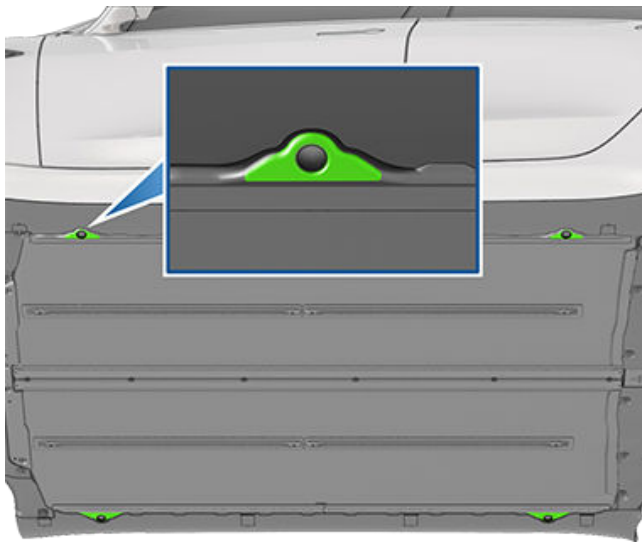

3. Upravte výšku a polohu podložek ramen zvedáku a zkontrolujte, zda jsou správně umístěny.
4. S pomocí další osoby zvedněte zvedák do požadované výšky a zajistěte, aby podložky ramen zvedáku zůstaly na svém místě.
5. Zajistěte bezpečnostní západky zvedáku. Postupujte podle pokynů výrobce zvedáku.

 **UPOZORNĚNÍ:** Nikdy nezvedejte Model Y, když je připojen nabíjecí kabel, a to ani v případě, kdy neprobíhá nabíjení.

 **UPOZORNĚNÍ:** Neprovádějte práce na nesprávně podepřeném vozidle. Následkem by mohlo být závažné poškození nebo vážné či smrtelné zranění.

 **POZOR:** NEUMISŤUJTE zvedák pod akumulátor ani podélné nosníky. Podložky ramen zvedáku umísťujte pouze pod vyhrazené zvedací body karoserie. Pouze místa vyznačená na obrázku jsou schválené zvedací body vozu Model Y. Zvedání s využitím jiných míst může vést k poškození. Na poškození způsobená nesprávným zvedáním vozu Model Y se nevztahuje záruka.



Díly, příslušenství a úpravy

Používejte pouze originální díly a příslušenství společnosti Tesla. Společnost Tesla provádí přísné testování dílů s cílem zajištění jejich vhodnosti, bezpečnosti a spolehlivosti. Tyto díly kupujte u společnosti Tesla, kde jsou odborně instalovány a kde lze získat poradenství v oblasti úprav vozu Model Y. Příslušenství lze koupit v obchodech společnosti Tesla nebo online na webu www.tesla.com.

POZNÁMKA: Některé příslušenství nemusí být ve vaší oblasti prodeje dostupné.

Společnost Tesla nemůže hodnotit díly vyrobené jinými dodavateli a za neoriginální díly použité ve voze Model Y nepřebírá odpovědnost.

⚠ UPOZORNĚNÍ: Instalace neschválených dílů a příslušenství nebo provedení neschválených úprav může ovlivnit výkon vozu Model Y a bezpečnost cestujících. Na poškození způsobená použitím nebo instalací neschválených dílů nebo provedením neschválených úprav se nevztahuje záruka.

⚠ UPOZORNĚNÍ: Společnost Tesla nepřebírá odpovědnost za smrt, zranění ani škody způsobené použitím nebo instalací neschváleného příslušenství nebo provedením neschválených úprav.

Opravy karoserie

V případě nehody vozu Model Y se obraťte na společnost Tesla nebo autorizovaný servis, aby byla zajištěna oprava s použitím originálních náhradních dílů. Společnost Tesla má vybrané, schválené autoopravny, které splňují přísné požadavky na školení, vybavení, kvalitu a zákaznickou spokojenost.

Některé opravy a pojišťovny mohou za účelem úspory financí navrhnout opravy s využitím neoriginálního vybavení nebo použitých dílů. Tyto díly však nesplňují vysoké standardy společnosti Tesla z hlediska kvality, lícování a odolnosti vůči korozi. Kromě toho se na neoriginální vybavení a použité díly (ani na jimi způsobené poškození či závady) nevztahuje záruka.

Výměna kabinových filtrů

Model Y je vybaven vzduchovými filtry, které zabráňují pronikání pylu, nečistot, prachu a dalších částic do kabiny přes ventilační otvory. Společnost Tesla doporučuje měnit tyto filtry každé 2 roky (v Číně každý rok). Kabinové filtry lze zakoupit v [obchodě Tesla](#).

Postup výměny kabinových filtrů:

1. Vypněte systém klimatizace.
2. Posuňte přední sedadlo spolujezdce zcela dozadu a vyjměte podlahovou rohož předního spolujezdce.

3. Pomocí nástroje na čepy opatrně uvolněte čepy, kterými je připevněn kryt prostoru pro nohy předního spolujezdce k přístrojovému panelu. Poté přidržte kryt prostoru pro nohy a odpojte dva elektrické konektory. Následně posuňte kryt prostoru pro nohy stranou.
 - V případě světla opatrně stiskněte jazýček a současně uvolněte konektor.
 - V případě reproduktoru opatrně natočte konektor na straně vozidla tak, aby se malý jazýček uvolnil z otvoru konektoru na straně krytu prostoru pro nohy, a současně uvolněte konektor.

⚠ POZOR: Chcete-li zabránit poškození, netahejte při odpojování konektorů za kabely konektorů. Při odpojování konektorů tahejte za plastovou část konektorů.

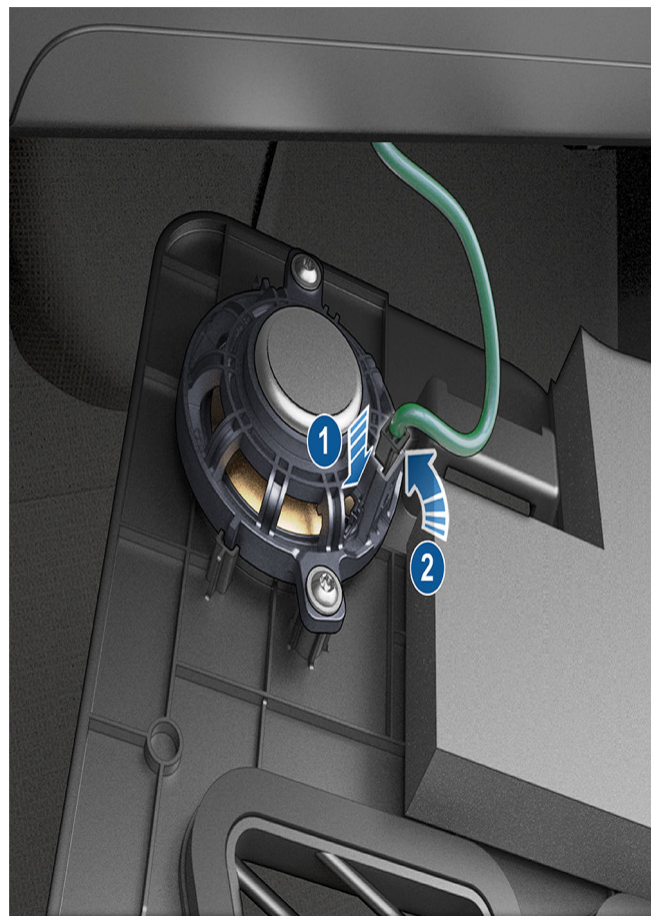

4. Pomocí nástroje na obložení opatrně uvolněte pravý boční panel ze středové konzoly. Postupujte shora dolů.
5. Demontujte 6mm šroub, který upevňuje kryt kabinového filtru k modulu topení, větrání a klimatizace (HVAC), a poté uvolněte kryt kabinového filtru a odsuňte ho stranou. U některých vozidel je 6mm šroub nahrazen jazýčkem. Stiskněte dva jazýčky ve spodní části krytu kabinového filtru ukazovákem a palcem. Nakloněním krytu směrem ven kryt sejměte.



6. Odklopte jazýčky horního kabinového filtru směrem ven.
7. Podržte jazýčky na horním kabinovém filtru a vytáhněte horní filtr z modulu HVAC.
8. Podržte horní jazýček na dolním kabinovém filtru a vytáhněte dolní filtr nahoru a následně ven z modulu HVAC.
9. Zkontrolujte, zda oba nové filtry směřují k **zadní části** vozidla, vložte dolní kabinový filtr do modulu HVAC a usadte ho na místě. Poté nad něj umístěte horní kabinový filtr.
10. Sklopte jazýčky dovnitř, aby bylo možné instalovat kryt kabinového filtru.
11. Nasadte kryt kabinového filtru zasunutím jazýčku v dolní části krytu a následně kryt zajistěte pomocí 6mm šroubu. Utáhněte šroub momentem 1,2 Nm/ 0,89 ft-lb. U vozidel s jazýčky místo 6mm šroubu nasadte horní výřez v krytu kabinového filtru na odpovídající místo a poté zajistěte jazýčky ve spodní části modulu HVAC.
12. Připojte zpět dva elektrické konektory k součástem v krytu prostoru pro nohy předního spolujezdce a poté zajistěte kryt pomocí čepů.
13. Zarovnejte pravý boční panel pomocí předních a zadních polohovacích otvorů na středové konzole a zatlačením zajistěte všechny spony.
14. Umístěte zpět podlahovou rohož předního spolujezdce a posuňte přední sedadlo spolujezdce na své místo.

Použití transpondérů RFID

Při instalaci transpondéru RFID (využívá ho mnoho automatických systémů pro výběr mýtného) uvnitř vozu Model Y umístěte transpondér vedle zpětného zrcátka. Zajistěte tak nejlepší funkci a pouze minimálně omezíte výhled při řízení. Konkrétní umístění najdete v pokynech výrobce transpondéru RFID.

POZNÁMKA: Transpondér, který je odolný vůči povětrnostním vlivům, lze upevnit také k přední poznávací značce



Údržba svépomocí

Naučte se svépomocí například vyměnit lištu stěrače a kabinové filtry nebo nainstalovat sadu fólií na ochranu laku. Pokyny, animace a videa k těmto postupům najdete na adrese <https://service.tesla.com/docs/Public/diy/index-model-y.html>.

POZNÁMKA: Některé díly a postupy nemusí být pro váš vůz k dispozici z důvodu konfigurace vozidla nebo oblasti prodeje. Při návštěvě webu <http://www.tesla.com> vyberte svou oblast a jazyk a prohlédněte si aktualizovaný seznam dostupných dílů a příslušenství pro danou oblast.

 **POZOR:** Práce provádějte na suchém a dobře osvětleném místě. Pro zajištění bezpečnosti provádějte práce, pouze pokud se na to cítíte, a vždy postupujte podle příslušných pokynů.

Identifikační číslo vozidla

Číslo VIN najdete na následujících místech:

- Na dotykové obrazovce klepněte na **Ovládací prvky > Software**.
- Číslo VIN je vyraženo na štítku na horní části palubní desky. Je vidět při pohledu přes čelní sklo.

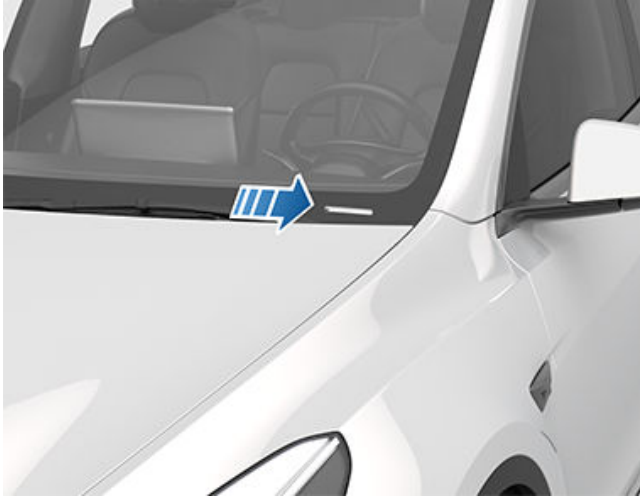

- Číslo VIN je vytištěno na povinném štítku vozidla na sloupku dveří. Štítek je vidět po otevření předních dveří.



- Vozy vyrobené v továrně ve Fremontu : Číslo VIN je vyraženo v horní části pravého sloupku dveří a lze k němu získat přístup po demontáži vnitřního obložení.



- Vozy vyrobené v továrně Gigafactory v Berlíně: Číslo VIN je vyraženo na štítku umístěném na prahu zadních dveří spolujezdce a lze k němu získat přístup po demontáži vnitřního obložení.

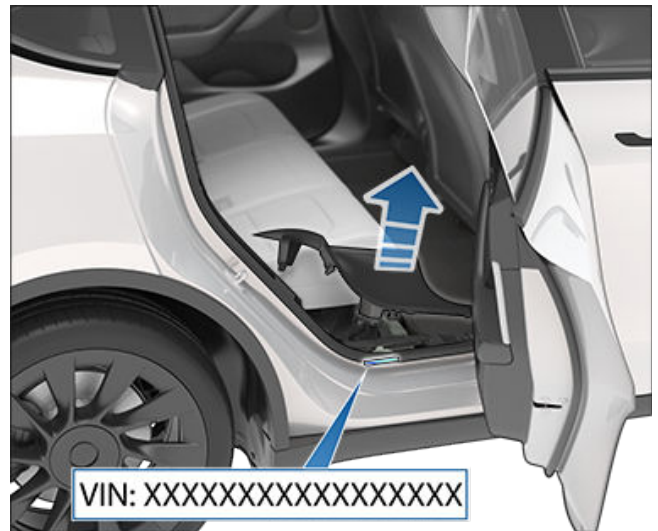

- Vozy vyrobené v továrně Gigafactory v Šanghaji: Číslo VIN je vyraženo na podlaze a lze k němu získat přístup posunutím předního sedadla spolujezdce dozadu a nadzdvížením koberce.



Identifikační štítky





Štítky vozidla

Je důležité znát rozměr a tlak původních pneumatik vozidla a TPMLM (technicky přípustná maximální hmotnost naloženého vozidla) a TPMAM (technicky přípustná maximální hmotnost na nápravě). Tyto informace jsou uvedeny na dvou štítcích na voze Model Y.

Oba štítky jsou na sloupku dveří a jsou vidět po otevření předních dveří.

POZNÁMKA: Pokud je váš Model Y vybaven volitelnými koly nebo pneumatikami Tesla, může být na voze Model Y nalepen doplňkový štítek s informací, že hodnoty se mohou lišit od údajů na štítku.

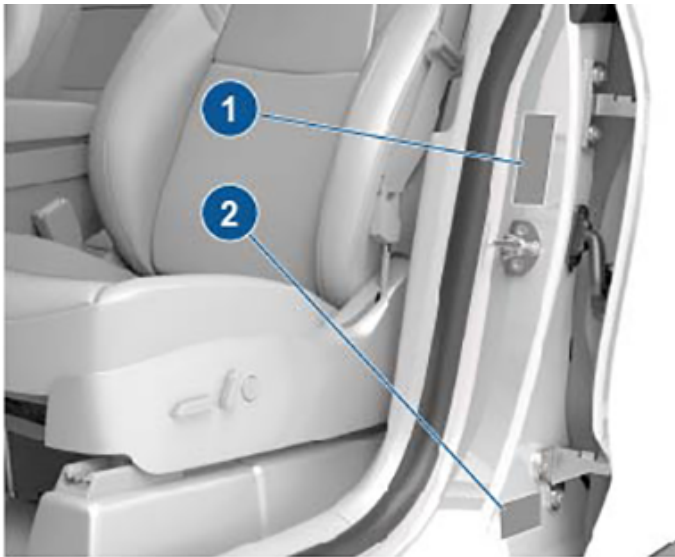

1. Štítek s údaji o pneumatikách
2. Povinný štítek vozidla

⚠ UPOZORNĚNÍ: Přetížení vozu Model Y negativně ovlivňuje funkci brzd a jízdní vlastnosti, což může snížit vaši bezpečnost nebo způsobit poškození.

⚠ POZOR: Ve voze Model Y nikdy neskladujte velké množství kapalin. Únik kapalin může způsobit poruchu elektrických součástí.

Štítek s údaji o pneumatikách

Štítek s údaji o pneumatikách obsahuje:

- Maximální počet míst k sezení.
- Rozměry originálních pneumatik.
- Hodnoty tlaku huštění pneumatik za studena pro originální přední a zadní pneumatiky. Tyto hodnoty tlaku jsou doporučeny z důvodu optimalizace jízdních vlastností vozu.

Formát štítku:

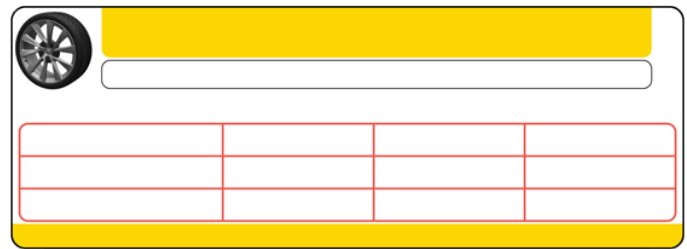

Tento štítek nevyměňujte, ani pokud budete v budoucnu používat jiné pneumatiky.

POZNÁMKA: Pokud je Model Y naložený na maximální nosnost, zkontrolujte znovu všechny pneumatiky a ujistěte se, že jsou nahuštěné na doporučený tlak.

⚠ UPOZORNĚNÍ: Hodnoty tlaku v pneumatikách na štítku s informacemi o pneumatikách NEPLATÍ pro tažení. Před tažením je třeba tlak v pneumatikách zvýšit. Informace o tlaku v pneumatikách nutném pro tažení jsou uvedeny v části [Tažení a příslušenství](#).

Povinný štítek vozidla

Kromě kódu VIN uvádí povinný štítek vozidla následující informace:

- TPMLM – Technicky přípustná maximální hmotnost naloženého vozidla. Maximální přípustná hmotnost vozu Model Y. Jde o součet hmotnosti vozu Model Y, všech cestujících, kapalin a nákladu.
- TPMAM – Technicky přípustná maximální hmotnost na nápravě, pro přední a zadní nápravu. Hodnota TPMAM je maximální rozložená hmotnost, kterou lze zatížit jednotlivé nápravy.

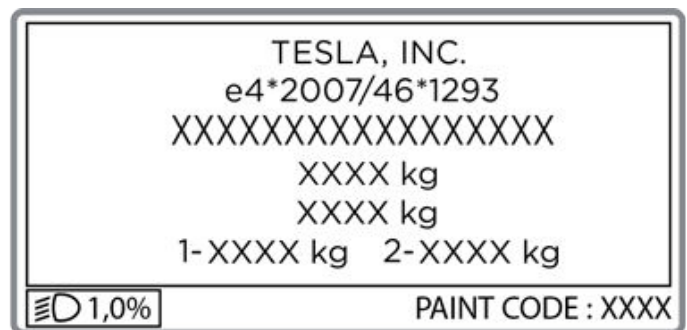

⚠ POZOR: Chcete-li zabránit poškození vozu Model Y, jeho hmotnost nesmí překročit technicky přípustnou maximální hmotnost naloženého vozidla nebo technicky přípustnou maximální hmotnost na nápravě.



Střešní nosiče

Model Y podporuje použití střešních nosičů schválených společností Tesla při použití jejího montážního příslušenství. K instalaci střešního nosiče je třeba použít pouze toto příslušenství a lze použít pouze systémy střešních nosičů schválené společností Tesla (viz [Díly a příslušenství](#)). Nedodržíte-li tento pokyn, může dojít k závažnému poškození.

Vnější rozměry

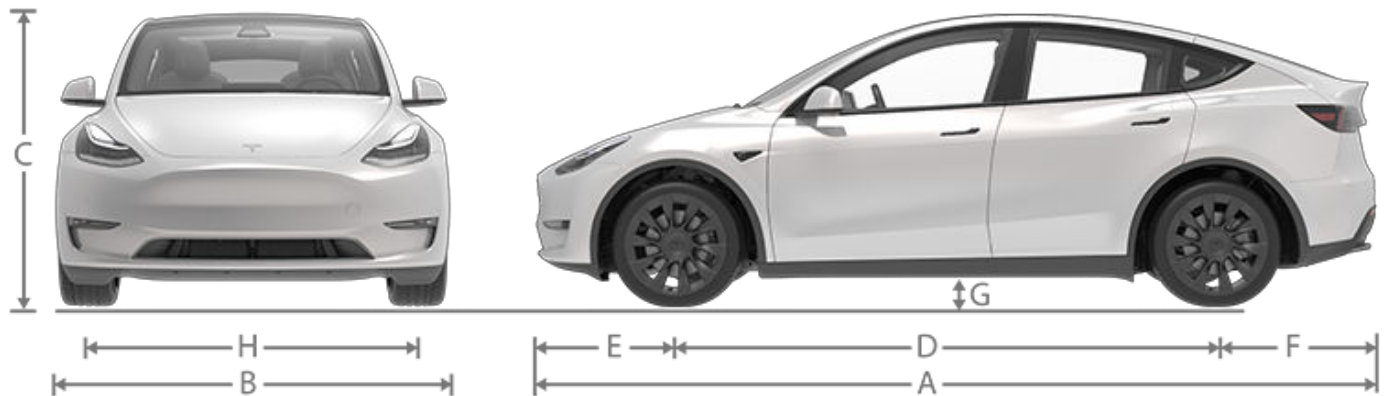

A	Celková délka	187 in	4 751 mm
B	Celková šířka (včetně zrcátek)	83,8 in	2 129 mm
	Celková šířka (včetně sklopených zrcátek)	77,9 in	1 978 mm
	Celková šířka (bez zrcátek)	75,6 in	1 921 mm
C	Celková výška	64 in	1 624 mm
D	Rozvor	113,8 in	2 890 mm
E	Převis - vpředu	34,4 in	875 mm
F	Převis - vzadu	38,8 in	986 mm
G	Světlá výška (se 2 spolujezdci)	Modely Performance 6,2 in Jiné modely než Performance 6,8 in	Modely Performance 157 mm Jiné modely než Performance 172 mm
H	Rozchod, jiná než 21" kola - vpředu	64,4 in	1 636 mm
	Rozchod, jiná než 21" kola - vzadu	64,4 in	1 636 mm
	Rozchod, 21" kola - vpředu	64,8 in	1 646 mm
	Rozchod, 21" kola - vzadu	64,2 in	1 630 mm

Hodnoty jsou přibližné. Rozměry se mohou lišit v závislosti na volitelném vybavení vozidla a dalších faktorech.

⚠ POZOR: V závislosti na konfiguraci (například na vybraných kolech) se víko zadního zavazadlového prostoru vozidla může otevřít do výšky přibližně 2,3 metru. Postup nastavení výšky víka zavazadlového prostoru za účelem zabránění jeho nárazu do nízkých stropů a jiných překážek je uveden v části [Nastavení výšky otevírání víka zavazadlového prostoru](#).



Vnitřní rozměry

Výška stropu nad sedákem	Vpředu Vzadu	41,0 in 39,4 in	1 041 mm 1 001 mm
Prostor pro nohy	Vpředu Vzadu	41,8 in 40,5 in	1 063 mm 1 029 mm
Šířka ve výšce ramen	Vpředu Vzadu	56,4 in 54 in	1 432 mm 1 373 mm
Šířka ve výšce boků	Vpředu Vzadu	53,8 in 50,6 in	1 367 mm 1 286 mm

Výška stropu nad sedákem	Přední Druhá řada Třetí řada	41,0 in 38,7 in 34,6 in	1 041 mm 984 mm 880 mm
Prostor pro nohy	Přední Druhá řada Třetí řada	41,8 in 41,6 in 26,5 in	1 063 mm 1 057 mm 673 mm
Šířka ve výšce ramen	Přední Druhá řada Třetí řada	56,4 in 54 in 41 in	1 432 mm 1 372 mm 1 041 mm
Šířka ve výšce boků	Přední Druhá řada Třetí řada	53,8 in 50,8 in 36,5 in	1 367 mm 1 290 mm 928 mm

Objem zavazadlového prostoru

Model Y s 5 sedadly:

Přední zavazadlový prostor	4,1 cu ft (117 l)
Za první řadou sedadel, druhá řada sklopená	72,1 cu ft (2 041 l)
Za druhou řadou sedadel, bez sklopených sedadel	30,2 cu ft (854 l)
Maximální celkový objem zavazadlového prostoru s řidičem a předním spolujezdcem	76,2 cu ft (2 158 l)
Maximální celkový objem zavazadlového prostoru s 5 cestujícími	34,3 cu ft (971 l)



Typy motorů

Zadní motor: Kapalinou chlazený střídavý synchronní motor s permanentními magnety a frekvenčním měničem

Přední motor (vozidla s pohonem všech kol): Kapalinou chlazený střídavý asynchronní motor s frekvenčním měničem

Převodovka

Typ	Jednostupňová s pevným převodem
Převod převodovky	9:1

Řízení

Řízení	Specifikace
Typ	Hřebenové s elektronickým posilovačem a regulací podle rychlosti
Počet otáček volantu mezi krajními polohami	2,00
Poloměr otáčení (stopový)	12,13 metru

Brzdy

Typ	Protiblokovací systém (ABS) na všech kolech s elektronickým rozdělováním brzdné síly, integrovaným pokročilým stabilizačním systémem a rekuperačním brzdovým systémem ovládaným elektronickým pedálem akceleračního
Třmeny	Přední: Pevné čtyřpístkové Zadní: Posuvné, integrovaná elektronická parkovací brzda
Průměr kotoučů (s chlazením)	Přední (jiný typ než Performance): 14,0" / 355 mm Přední (typ Performance): 14,0" / 355 mm Zadní (jiný typ než Performance): 13,2" / 335 mm Zadní (typ Performance): 13,2" / 335 mm
Tloušťka předního kotouče	Nový (jiný typ než Performance): 0,98" / 25 mm Nový (typ Performance): 1,06" / 27 mm Provozní limit (jiný typ než Performance): 0,91" / 23 mm Provozní limit (jiný typ než Performance): 0,98" / 25 mm
Tloušťka zadního kotouče	Nový (jiný typ než Performance): 0,79" / 20 mm Nový (typ Performance): 0,87" / 22 mm Provozní limit (jiný typ než Performance): 0,71" / 18 mm Provozní limit (jiný typ než Performance): 0,79" / 20 mm



Stranové házení	0,050 mm
Házení ozubeného kola	0,040 mm
Odchylka tloušťky disku (DTV)	0,010 mm
Tloušťka předních brzdových destiček (pouze obložení)	Nové: 0,393" / 10 mm Provozní limit: 0,085" / 2,15 mm
Tloušťka zadních brzdových destiček (pouze obložení)	Nové: 0,354" / 9 mm Provozní limit: 0,078" / 2 mm
Tloušťka předních brzdových destiček modelů Performance (pouze obložení)	Nové: 0,393" / 10 mm Provozní limit: 0,085" / 2,15 mm
Tloušťka zadních brzdových destiček u modelů Performance (pouze obložení)	Nové: 0,354" / 9 mm Provozní limit: 0,071" / 1,8 mm
Parkovací brzda	Elektricky ovládaná parkovací brzda integrovaná do zadního třmenu

Odpružení

Odpružení	Specifikace
Přední	Nezávislé se dvěma A-rameny, vinutými pružinami / teleskopickým tlumičem a příčným stabilizátorem
Zadní	Nezávislé víceprvkové s vinutými pružinami / teleskopickým tlumičem

Akumulátor Nízké napětí

Akumulátor Nízké napětí	Specifikace
Jmenovitý výkon	33 Ah a více
Napětí a polarita	Nízké napětí záporné (-) uzemnění

Akumulátor - vysokonapěťový

Typ	Kapalinou chlazený lithium-iontový (Li-ion)
Jmenovité napětí	345 V DC
Teplotní rozsah	Nevystavujte Model Y souvisle teplotám vyšším než 60° C a nižším než -30° C po dobu delší než 24 hodin.



Specifikace kol (z výroby)

Průměr kola	Umístění	Šířka (in)	ET (mm)
19"	Přední/zadní	9,5	45
20"	Přední/zadní	9,5	45
21"	Přední	9,5	40
21"	Zadní	10,5	48
Utahovací moment matice kola		129 lb-ft (175 Nm)	
Velikost nástrčky matice kola		21 mm	

POZNÁMKA: Pokyny ke zvedání vozu Model Y naleznete v části [Zvedání](#).

Specifikace pneumatik (z výroby)

Rozměr pneumatiky	Umístění	Rozměr
19"	Přední/zadní	255/45 R19 XL
20"	Přední/zadní	255/40 R20 XL
21"	Přední	255/35 R21 XL
21"	Zadní	275/35 R21 XL
Hodnoty tlaku v pneumatikách se liší podle typu nainstalovaných pneumatik. Viz hodnoty tlaku v pneumatikách uvedené na štítku pneumatik. Tento štítek je umístěn na středním sloupku a je viditelný po otevření dveří řidiče (viz Udržování tlaku v pneumatikách).		
Zimní pneumatiky lze zakoupit v servisním centru Tesla nebo na webových stránkách společnosti Tesla.		



Vysvětlivky k označení pneumatik

Zákonné předpisy od výrobců pneumatik vyžadují uvedení standardizovaných informací na bočnicích všech pneumatik. Tyto informace identifikují a popisují základní charakteristiky pneumatik.



1. **Kategorie pneumatiky:** Písmeno P označuje, že pneumatika je určena pro osobní vozidla.
2. **Šířka pneumatiky:** Trojmístné číslo udává šířku pneumatiky (v milimetrech) měřenou mezi okraji bočnic.
3. **Profil:** Dvojmístné číslo představuje výšku bočnice a je procentuálním vyjádřením šířky běhounu. Pokud je tedy šířka vzorku 205 mm a profil 50, výška bočnice je 102 mm.
4. **Konstrukce pneumatiky:** Písmeno R označuje, že pneumatika má radiální konstrukci kordové vrstvy.
5. **Průměr kola:** Toto dvojmístné číslo udává průměr disku kola v palcích.
6. **Index nosnosti:** Dvojmístné nebo trojmístné číslo udává hmotnost, kterou může každá pneumatika nést. Toto číslo není vždy uvedeno.
7. **Rychlostní index:** Pokud je uveden, označuje maximální rychlost (v mph), při které lze pneumatiku dlouhodobě používat. Q=99 mph (160 km/h), R=106 mph (170 km/h), S=112 mph (180 km/h), T=118 mph (190 km/h), U=124 mph (200 km/h), H=130 mph (210 km/h), V=149 mph (240 km/h), W=168 mph (270 km/h), Y=186 mph (300 km/h), (Y)=maximální rychlost vozidla (překračuje jmenovitou hodnotu „Y“).



8. **Rozsah zatížení:** Rozsah zatížení s označením Standard Load (SL) nebo Extra Load (XL) udává hmotnost, kterou lze pneumatiky při stanoveném tlaku zatížit. Při výměně pneumatik používejte pouze pneumatiky se stejným rozsahem zatížení. Při tažení přívěsu vybaveného zimními pneumatikami zkontrolujte, zda mají stejný rozsah zatížení jako pneumatiky vašeho vozu.
9. **Složení pneumatiky a materiály:** Počet vrstev v oblasti běhounu a bočnice označuje, kolik vrstev materiálu potaženého pryží tvoří konstrukci pneumatiky. Jsou uvedeny také informace o typu použitých materiálů.
10. **Maximální zatížení pneumatiky:** Maximální zatížení, které může pneumatika nést.
11. **Maximální přípustný tlak huštění:** Tento tlak nelze použít pro normální jízdu.
12. **Identifikační číslo pneumatiky (TIN), ministerstvo dopravy (DOT) USA:** Začíná písmeny DOT a označuje, že pneumatika splňuje všechny federální standardy. Další dvě číslice či písmena vyjadřují kód závodu, kde byla vyrobena, poslední čtyři číslice týden a rok výroby. Například číslo 1712 je 17. týden roku 2012. Ostatní číslice jsou marketingové kódy používané podle uvážení výrobce. Tyto informace lze použít pro kontaktování spotřebitelů v případě, že závada pneumatiky vyžaduje svolávací akci.
13. **Stupeň opotřebení běhounu:** Toto číslo udává rychlost opotřebení pneumatiky. Čím vyšší je číslo udávající rychlost opotřebení pneumatiky, tím déle trvá, než se běhoun opotřebuje. Například pneumatika s hodnotou 400 vydrží dvakrát déle než pneumatika s hodnotou 200.
14. **Stupeň trakce:** Označuje schopnost pneumatiky zastavit na mokré vozovce. Pneumatika s vyšší hodnotou potřebuje k zastavení vozidla kratší vzdálenost než pneumatika s nižší hodnotou. Trakce je odstupňována od nejvyšší po nejnižší: AA, A, B a C.
15. **Teplotní stupeň:** Odolnost pneumatiky vůči teplu je odstupňována A, B nebo C, kde A označuje nejvyšší odolnost. Odstupňování je uvedeno pro správně nahuštěnou pneumatiku používanou v odpovídajícím rychlostním rozsahu i rozsahu zatížení.



Kontaktování asistenčních služeb Tesla

Asistenční služby Tesla jsou pro vás dostupné 24 hodin denně 365 dní v roce po celou dobu záruky. Odborní pracovníci asistenčních služeb Tesla jsou k dispozici a připraveni zodpovědět vaše dotazy a vysvětlit vám správný postup nezbytný při přepravě vašeho vozu.

Budete-li kontaktovat asistenční služby Tesla, sdělte prosím:

- Identifikační číslo vozidla (VIN). Číslo VIN se zobrazí po klepnutí na **Ovládací prvky > Software**. Číslo VIN je rovněž vidět na horní části palubní desky při pohledu přes čelní sklo na straně řidiče.
- Vaši přesnou polohu.
- Povahu problému.

Svůj požadavek můžete také odeslat výběrem možnosti Roadside Assistance v mobilní aplikaci Tesla, pokud je služba ve vašem regionu k dispozici.

POZNÁMKA: Podrobné podmínky asistenčních služeb Tesla naleznete na stránkách podpory společnosti Tesla pro váš region.

Telefonní čísla pro konkrétní země

POZNÁMKA: Telefonní číslo lze zobrazit také klepnutím na **Ovládací prvky > Servis**.

Země	Telefonní číslo
Andorra	Placené: +31 13 799 9501
Rakousko	Místní: 07208 80470
Belgie	Místní: 03 808 17 82
Bulharsko	Místní: 024 925 455
Chorvatsko	Místní: 017 776 417
Kypr	Místní: 022 030915
Česká republika	Místní: 228 882 612
Dánsko	Místní: 898 869 84
Estonsko	Místní: 0880 3141
Finsko	Místní: 075 3263818
Francie	Místní: 09 70 73 08 50
Německo	Místní: +49 (0) 30-700-149-725
Gibraltar	Placené: +31 13 799 9513
Řecko	Místní: 02111 984867
Maďarsko	Místní: 01 700 8549
Island	Placené: 5395037
Irsko	Místní: 01 513 4727
Izrael	Místní: 033751760
Itálie	Místní: 069 480 1252
Lotyšsko	Místní: 67859774
Lichtenštejnsko	Placené: +31 13 799 9520
Litva	Místní: 52140649
Lucembursko	Místní: 27 86 14 16



Země	Telefonní číslo
Malta	Místní: 02778 1126
Monako	Placené: +31 13 799 9524
Nizozemsko	Místní: 013 799 9525
Norsko	Místní: 23 96 02 85
Polsko	Placené: 022 307 26 45
Portugalsko	Místní: 30 880 5628
Rumunsko	Místní: 0316 301 257
San Marino	Placené: +31 13 799 9531
Slovensko	Místní: 023 300 26 43
Slovinsko	Místní: 08 288 00 33
Španělsko	Místní: 911 98 26 24
Švédsko	Místní: 0775 88 80 36
Švýcarsko	Místní: 061 855 30 21
Turecko	Místní: 90(212)9222450
Spojené království	Místní: 0162 845 0660



Nouzové volání

Pokud je Model Y vybaven systémem **Nouzové volání** (eCall), tento systém se v případě závažné nehody nebo nouzové situace automaticky spojí se složkami integrovaného záchranného systému a sdělí zdravotnickému operačnímu středisku (ZOS) potřebné informace.

POZNÁMKA: V závislosti na datu výroby nebo oblasti prodeje nemusí být Model Y vybaven systémem nouzového volání.

POZNÁMKA: Informace odeslané středisku ZOS zahrnují typ vozidla, počet cestujících zjištěných ve vozidle, polohu podle systému GPS a číslo VIN vozu.

POZNÁMKA: Systém nouzového volání funguje pouze v mobilní síti s dostatečným signálem.



POZOR: Nouzové volání používejte pouze ve stavu nouze. Systém eCall neaktivujte proto, abyste systém vyzkoušeli nebo k ohlášení problému s vozidlem, který nepředstavuje stav nouze. Volání mimo stav nouze může být trestáno podle místních zákonů.

Použití systému nouzového volání

Pokud je systém nouzového volání součástí výbavy vozu, automaticky se aktivuje v případě nafouknutí airbagů nebo zjištění závažné nehody.



Klepnutím na tuto ikonu na horním stavovém řádku dotykové obrazovky můžete ručně aktivovat nouzové volání v případě vážné nehody nebo zranění. Pokud je systém dočasně nedostupný nebo nefunguje podle očekávání, změní se barva ikony SOS na oranžovou. Po stisknutí ikony se dozvíte další informace.

POZNÁMKA: Ruční aktivace je užitečná pro nahlášení závažné nehody nebo pro přivolání pomoci v případě, že cestující ve voze Model Y vyžaduje okamžitou pomoc (například při infarktu).

POZNÁMKA: Společnost Tesla nemá žádnou spojitost se službami nouzového volání. Systém nouzového volání nepoužívejte ke kontaktování společnosti Tesla (například k přivolání asistenčních služeb), jelikož systém vás spojí přímo se složkami integrovaného záchranného systému třetích stran. Společnost Tesla není povinna hradit žádné náklady na služby zprostředkované systémem nouzového volání.

Zrušení nouzového hovoru

Nouzový hovor lze zrušit pouze v případě, že byl aktivován ručně. Chcete-li zrušit nouzový hovor, stiskněte na dotykové obrazovce možnost **Zrušit hovor**. Možnost zrušení je na dotykové obrazovce k dispozici pouze po dobu odpočtu. Po skončení odpočtu může probíhající hovor zrušit pouze operátor linky.



PŘI PŘEPRAVĚ SE KOLA VOZU NESMÍ DOTÝKAT ZEMĚ

Motory vozu Model Y generují energii při otáčení kol. Model Y vždy přemísťujte se všemi čtyřmi koly zvednutými nad zemí. Ujistěte se, že se kola během přepravy nemohou otáčet.

⚠ UPOZORNĚNÍ: VOZIDLO NIKDY NEPŘEPRAVUJTE V TAKOVÉ POLOZE, KDY SE JEHO KOLA MOHOU OTÁČET. V OPAČNÉM PŘÍPADĚ HROZÍ JEHO VÁŽNÉ POŠKOZENÍ A PŘEHŘÁTÍ. VE VÝJIMEČNÝCH PŘÍPÁDECH MOHOU PŘI EXTRÉMNÍM PŘEHŘÁTÍ VZPLANOUT OKOLNÍ KOMPONENTY.



Nepřepravujte Model Y žádným způsobem, který není schválený společností Tesla. Dodržujte pokyny v následujících částech a veškeré uvedené výstrahy a upozornění. Na poškození způsobená nesprávnou přepravou vozidla se nevztahuje záruka.

POZNÁMKA: Společnost Tesla není povinna hradit náklady na služby poskytované mimo rámec asistenčních služeb Tesla.

Schválené způsoby přepravy

Pro přepravu vozu Model Y je doporučeno použít vozidlo s ložnou plochou nebo jiné podobné vozidlo. Při použití vozidla s ložnou plochou může být vůz otočený oběma směry.



Pokud je Model Y nutné přepřavovat jinak než na ložné ploše, musí se použít tažení za zvednutá kola s druhým párem kol podloženým vozíkem, a zajistit tak, že žádné ze čtyř kol nebude v kontaktu se zemí. Tento způsob se smí používat na vzdálenost maximálně 55 km a nesmí

být překročena maximální rychlost určená výrobcem vozíku. Společnost Tesla doporučuje, aby při použití této metody vozidlo směřovalo dopředu, tedy aby přední kola byla zdvižena a zadní kola byla umístěna na vozíku.



⚠ POZOR: Před vytahováním vozu Model Y navijákem na ložnou plochu odtahového vozidla (viz [Vytažení na ložnou plochu odtahového vozidla zepředu](#) a [Vytažení na ložnou plochu odtahového vozidla zezadu](#)) aktivujte přepravní režim (viz [Aktivace přepravního režimu](#)). Pokud není k dispozici přepravní režim nebo není dostupná dotyková obrazovka, k naložení vozu do schválené přepravní polohy je nutné použít kolové zvedáky nebo vozík pod kola. Společnost Tesla neodpovídá za jakékoli poškození způsobené přepravou vozu Model Y nebo vzniklé v jejím průběhu, včetně škod na majetku nebo škod způsobených použitím kolových zvedáků nebo vozíků pod kola.

POZNÁMKA: Přepravní režim lze použít pouze při vytahování vozu Model Y navijákem na ložnou plochu odtahového vozidla nebo při vytahování vozu z parkovacího místa za účelem jeho přemístění. V přepravním režimu se kola mohou pomalu otáčet (rychlostí méně než 5 km/h) a vozidlo smí jet na velmi krátkou vzdálenost (méně než 10 metrů). Viz [Aktivace přepravního režimu](#). Při nedodržení těchto omezení hrozí vážné poškození a přehřátí vozu, na které se nevztahuje záruka.

⚠ UPOZORNĚNÍ: Model Y je vybaven vysokonapěťovými součástmi, které mohou být poškozeny následkem kolize (viz [Vysokonapěťové komponenty](#)). Před přepravou vozu Model Y je důležité předpokládat, že jsou tyto součásti pod napětím. Vždy dodržujte bezpečnostní opatření pro vysokonapěťová zařízení (používejte osobní ochranné prostředky apod.), dokud kvalifikovaní členové zásahových složek nezjistí stav vozidla a nepotvrdí, že vysokonapěťové součásti již nejsou pod napětím. V opačném případě může dojít k vážnému zranění.

Aktivace přepravního režimu

Přepravní režim zajišťuje deaktivaci parkovací brzdy během vytahování vozu Model Y navijákem na ložnou plochu odtahového vozidla. Pokud je aktivní přepravní režim, zobrazuje se zpráva, že se vůz bude volně pohybovat. Aktivace přepravního režimu:

- Nízké napětí napájení je nutné. V případě výpadku napájení nebude možné na dotykové obrazovce vozu Model Y aktivovat přepravní režim.



Pokyny pro přepravu

- Model Y musí detekovat klíč. Přepravní režim je dostupný, pouze pokud je detekován klíč.

Aktivace přepravního režimu:

1. Zkontrolujte, zda je Model Y v režimu parkování.
2. Založte kola klíny nebo se ujistěte, že je Model Y zabezpečený.
3. Sešlápněte a podržte brzdový pedál a poté na dotykové obrazce klepněte na **Ovládací prvky > Servis > Tažení vozidla**. Na dotykové obrazovce se zobrazí zpráva s pokyny pro správný způsob přepravy vozu Model Y.
4. Stiskněte a podržte tlačítko **Přepravní režim**, dokud se jeho barva nezmění na modrou. Model Y se nyní volně pohybuje a lze ho pomalu tlačít (maximálně rychlostí chůze) nebo táhnout navijákem.

Přepravní režim ve voze Model Y zrušíte zařazením polohy parkování.

POZNÁMKA: Pokud je vozidlo vybaveno nízkonapěťovým olověným akumulátorem (viz [Připojení pomocného zdroje](#)): Přepravní režim se může zrušit, pokud Model Y ztratí nízké napětí napájecí napětí po aktivaci přepravního režimu.

⚠ POZOR: Pokud nefunguje elektrický systém, a nelze tedy aktivovat přepravní režim pomocí dotykové obrazovky, použijte kolové zvedáky nebo vozík pod kola. Před použitím vždy zkontrolujte technické údaje výrobce zařízení a povolené zatížení.

Vytažení na ložnou plochu odtahového vozidla zepředu

POZNÁMKA: V případě výpadku nízké napětí napájení musíte k vozu Model Y připojit nízké napětí externí zdroj napětí, abyste mohli otevřít kapotu a použít dotykovou obrazovku.

⚠ POZOR: Abyste předešli poškození vozidla, vytahujte ho na ložnou plochu odtahového vozidla pouze s využitím řádně nainstalovaného tažného oka. Pokud při vytahování vozidla použijete podvozek, rám nebo součásti odpružení, hrozí riziko poškození.

1. Vyjměte tažné oko. Tažné oko je uloženo v předním zavazadlovém prostoru.



2. Krytku předního tažného oka, vpředu nebo vzadu, uvolněte silným zatlačením na její pravou horní okrajovou část, dokud se nenatočí dovnitř, a poté opatrně zatáhněte za zvednutou část směrem k sobě.

POZNÁMKA: Krytka předního tažného oka je připojená k záporné (-) černé svorce vozidla.



3. Vložte tažné oko na doraz do otvoru a zajistěte ho otočením **proti směru hodinových ručiček**.

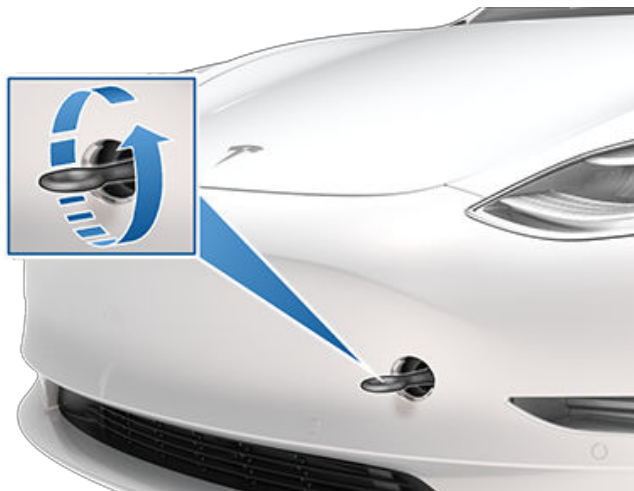

4. Připevněte lano navijáku k tažnému oku.

⚠ POZOR: Před vytažením vozidla zkontrolujte, zda je tažné oko správně zajištěné.



5. Aktivujte přepravní režim.
6. Vytáhněte Model Y pomalu na ložnou plochu.

Vytažení na ložnou plochu odtahového vozidla zezadu

POZNÁMKA: V případě výpadku nízké napětí napájení musíte k vozu Model Y připojit nízké napětí externí zdroj napětí, abyste mohli otevřít kapotu a použít dotykovou obrazovku.

! **POZOR:** Abyste předešli poškození vozidla, vytahujte ho na ložnou plochu odtahového vozidla pouze s využitím řádně nainstalovaného tažného oka. Pokud při vytahování vozidla použijete podvozek, rám nebo součásti odpružení, hrozí riziko poškození.

1. Vyjměte tažné oko. Tažné oko je uloženo v předním zavazadlovém prostoru.



2. Uvolněte krytku zadního tažného oka silným zatlačením na její pravou horní okrajovou část, dokud se nenatočí dovnitř, a poté opatrně zatáhněte za zvednutou část směrem k sobě.

POZNÁMKA: U vozů vybavených tažným zařízením nelze k vytažení vozu použít zadní tažné oko. Odtáhněte vůz pomocí tažné tyče nebo jiného tažného zařízení na bezpečné místo, například na ložnou plochu odtahového vozidla. Při přepravě se kola vozu nesmí dotýkat země.

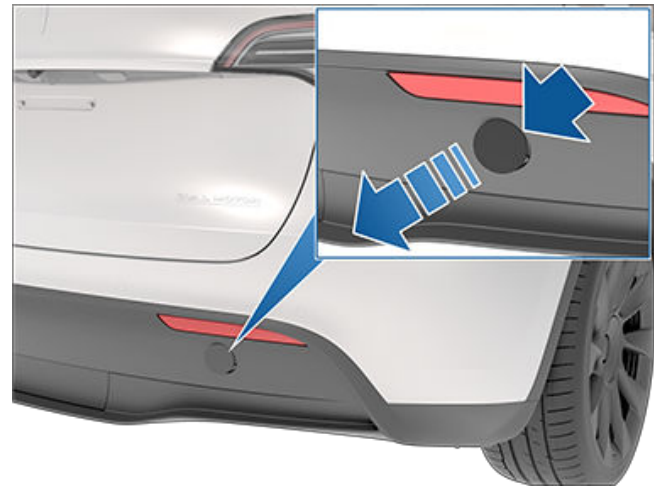

3. Vložte tažné oko na doraz do otvoru a zajistěte ho otočením **proti směru hodinových ručiček**.

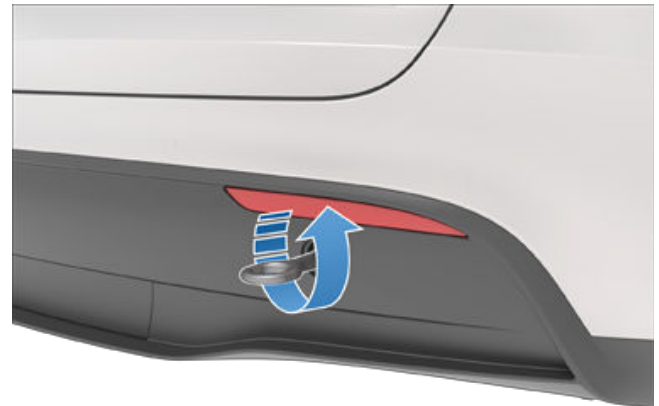

4. Připevněte lano navijáku k tažnému oku.

! **POZOR:** Před vytažením vozidla zkontrolujte, zda je tažné oko správně zajištěné.

5. Aktivujte přepravní režim.
6. Vytáhněte Model Y pomalu na ložnou plochu.

Zajištění kol

Kola vozidla musí být na ložné ploše zajištěna osmibodovým ukotvením:

- Zkontrolujte, zda se kovové části upínacích popruhů nikde nedotýkají lakovaných povrchů nebo vnějších částí kol.
- Nevažte upínací popruhy přes panely karoserie ani skrz kola.

! **POZOR:** Připevnění upínacích popruhů k částem podvozku, odpružení nebo jiným částem vozidla může způsobit poškození.



Výpadek napájení vozidla

Pokud je Model Y bez nízké napětí napájení, otevřete kapotu níže uvedeným postupem nebo připojte nízké napětí akumulátor.

1. Otevřete kapotu. Více informací o otevírání kapoty, když je vozidlo bez napájení, je uvedeno v části [Otevření kapoty vozu bez napájení](#).
2. Připojte pomocný zdroj k nízké napětí akumulátoru (viz [Připojení pomocného zdroje](#)).

POZNÁMKA: Odtahové služby: Další informace o přepravě vozidla k nabíjecí stanici a přípravě vozu na nabíjení jsou uvedeny v části [Úplné vyčerpání energie](#).

! **POZOR:** Když je vůz bez elektrické energie, vždy ho před otevřením dveří připojte k externímu nízké napětí zdroji napájení, aby nedošlo k rozbití okna, protože okna se automaticky mírně otevrou při otevírání a zavírání dveří (viz [Připojení pomocného zdroje](#)).



POZNÁMKA: V nepravděpodobném případě, že ve vozidle dojde během jízdy k úplnému vyčerpání energie, zastavte vozidlo, jakmile je to bezpečné a kontaktujte [asistenční služby Tesla](#) nebo vámi upřednostňovanou odtahovou službu.

Pokud dojde k úplnému vyčerpání energie vozu Model Y, nízké napětí akumulátor není napájen. Když nízké napětí není napájen, vozidlo nelze nabíjet. Proto je nutné nízké napětí akumulátor napájet z externího zdroje, aby bylo možné nabíjet vysokonapěťový (VN) akumulátor. Jakmile se vozidlo začne nabíjet, externí napájení není zapotřebí.

Pokud dojde k úplnému vyčerpání energie mimo nabíjecí stanici, odtahová služba musí Model Y přepravit k nejbližší nabíjecí stanici a vyložit vozidlo v dosahu nabíjecího kabelu. Jakmile se vozidlo nachází u nabíjecí stanice, postupujte následovně:

POZNÁMKA: Pokud bylo vozidlo k nabíjecí stanici odtahováno, zajistěte, aby odtahová služba neodjela až do okamžiku, kdy je jisté, že lze vysokonapěťový akumulátor vozidla úspěšně nabíjet.

1. Připojte pomocný zdroj k nízkonapěťovému akumulátoru vozu (viz [Připojení pomocného zdroje](#)). K nízkonapěťovému akumulátoru je nutné připojit pomocný zdroj, aby bylo zajištěno napájení vysokonapěťového akumulátoru.
2. Počkejte několik minut. Po zapnutí dotykové obrazovky připojte nabíjecí kabel k vozu Model Y a zahajte nabíjení vysokonapěťového akumulátoru.
3. Když se Model Y začne nabíjet, odpojte externí zdroj od nízké napětí akumulátoru.

Než vozidlo přepravíte k nabíjecí stanici, která nepatří do sítě společnosti Tesla, ujistěte se, že je vozidlo vybaveno typem adaptéru používaným danou nabíjecí stanici. Před zahájením nabíjení je nutné připojit pomocný zdroj k nízké napětí akumulátoru i u nabíjecí stanice, která nepatří do sítě společnosti Tesla.

 **POZOR:** Před zahájením jízdy nebo odstavením vozidla na delší dobu se vždy ujistěte, že má Model Y k dispozici dostatečný dojezd. Nespolehejte se na odhady dojezdu zobrazené na dotykové obrazovce nebo v mobilní aplikaci, jelikož dojezd vozidla se může snižovat rychleji vlivem okolní teploty, stylu jízdy, větru, nastavení vozidla (například režimu Sentry Mode) atd.

POZNÁMKA: Na odtah vozidla v důsledku úplného vyčerpání energie se nevztahuje záruka.



Připojení pomocného zdroje

Postup připojení pomocného zdroje se liší v závislosti na tom, zda je vozidlo vybaveno olověným nebo lithium-iontovým nízkonapěťovým akumulátorem. Chcete-li zjistit, kterým akumulátorem je vůz vybaven, klepněte na **Ovládací prvky > Software > Další informace o vozidle**. V této části jsou uvedeny oba postupy.

Dále uvedené pokyny předpokládají, že používáte externí nízké napětí zdroj (například přenosný startovací zdroj). Pokud chcete připojit k vozu Model Y jiné vozidlo, nahlédněte do návodu k obsluze tohoto vozidla.

⚠ POZOR: Model Y nelze použít pro nastartování jiného vozidla. Mohlo by dojít k poškození.

⚠ POZOR: Při připojování pomocného akumulátoru k vozu Model Y zabraňte zkratu. Připojení kabelů na nesprávné svorky pro pomocný zdroj, vzájemný kontakt kabelů apod. může poškodit Model Y.

Připojení pomocného nízkonapěťového (olověného) akumulátoru

Vozidla vyrobená v továrně Gigafactory v Šanghaji přibližně do října 2021 a v továrně ve Fremontu přibližně do prosince 2021 používají olověný nízkonapěťový akumulátor.

Pokud chcete připojit k vozu Model Y jiné vozidlo, nahlédněte do návodu k obsluze tohoto vozu. Dále uvedené pokyny předpokládají, že používáte externí nízké napětí zdroj (například přenosný startovací zdroj).

1. Otevřete kapotu (viz [Otevření kapoty vozu bez napájení](#)).
2. Vytažením nahoru uvolněte servisní panel ze spon a vyjměte ho.
3. Pokud je vůz vybaven filtrem HEPA, přístup k nízké napětí akumulátoru získáte opatrným odtažením těsnění filtru HEPA k přední části vozu.

POZNÁMKA: Prostor pro přístup k nízké napětí akumulátoru je omezený. Chcete-li získat lepší přístup, demontujte čepy ze zadního krytu.

4. Připojte kladný (+) červený kabel nízké napětí externího zdroje na kladnou (+) červenou svorku na nízké napětí akumulátoru.

⚠ POZOR: Aby nedošlo k poškození vozu Model Y, zabraňte kontaktu kladného kabelu s jinými kovovými díly, například s držákem akumulátoru.

5. Připojte záporný (-) černý kabel nízké napětí externího zdroje na zápornou (-) černou svorku na nízké napětí akumulátoru.
6. Zapněte externí zdroj napájení (podle pokynů výrobce zdroje). Klepnutím na dotykovou obrazovku ji aktivujete.

POZNÁMKA: Aktivace dotykové obrazovky může trvat několik minut.

7. Pokud již není nízké napětí externí napájení nutné, odpojte oba kabely od svorek na akumulátoru, jako první odpojte záporný (-) černý kabel.
8. Umístěte panel obložení vstupu vzduchu do kabiny zpět do původní polohy a zatlačením ho zajistěte.
9. Umístěte servisní panel do původní polohy a zatlačením dolů ho zajistěte.
10. Zavřete kapotu.

Připojení pomocného nízkonapěťového (lithium-iontového) akumulátoru

Vozidla vyrobená v továrně Gigafactory v Šanghaji přibližně od října 2021 a v továrně ve Fremontu přibližně od prosince 2021 používají lithium-iontový nízkonapěťový akumulátor.

1. Otevřete kapotu (viz [Otevření kapoty vozu bez napájení](#)).
2. Vytažením nahoru uvolněte servisní panel ze spon a vyjměte ho.
3. Pokud je vůz vybaven filtrem HEPA, přístup ke svorce pro pomocný nízké napětí zdroj získáte opatrným odtažením těsnění filtru HEPA k přední části vozu.

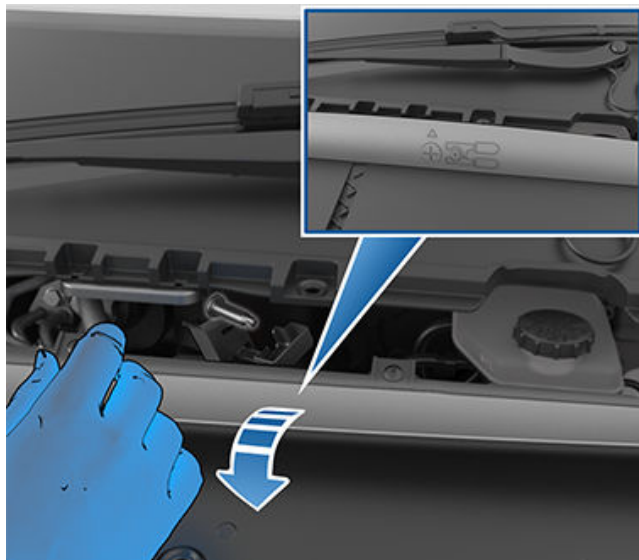

4. Odtažením černého těsnění odkryjte kladnou svorku pro pomocný zdroj. Sejměte červený kryt a připojte kladný (+) červený kabel nízkonapěťového napájecího zdroje ke kladné (+) červené svorce pro pomocný zdroj.

⚠ POZOR: Aby nedošlo k poškození vozu, zabraňte kontaktu kladného kabelu s jinými kovovými díly.

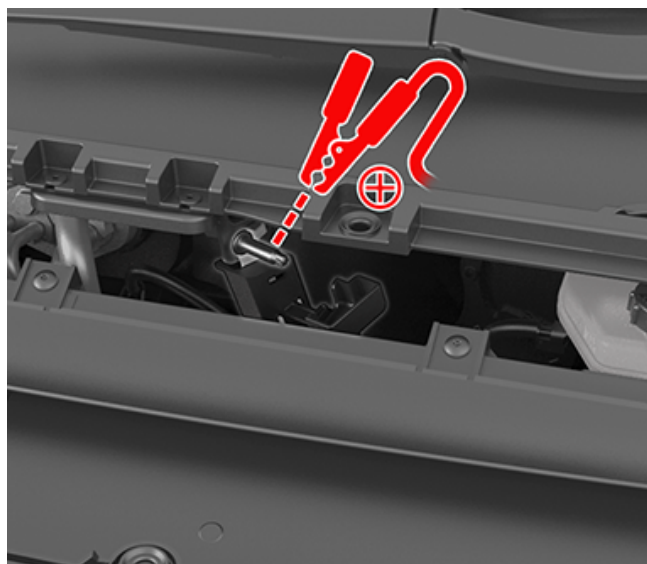

9. Umístěte servisní panel do původní polohy a zatlačením dolů ho zajistěte.
10. Zavřete kapotu.

5. Šroub filtru HEPA (na obrázku níže) slouží jako záporná (-) svorka pro připojení pomocného zdroje. Připojte černý záporný (-) kabel nízkonapětového zdroje k černé záporné (-) svorce filtru HEPA.

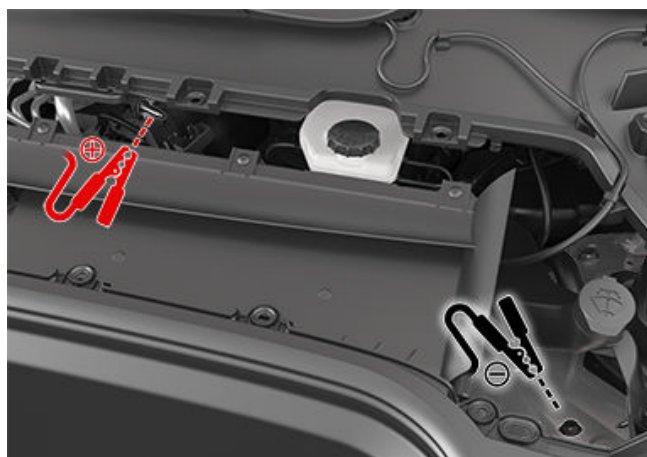

6. Zapněte externí zdroj napájení (podle pokynů výrobce zdroje) pouze na 20 sekund a poté napájení vypněte nebo odpojte.

! **POZOR:** Pokud ponecháte napájecí zdroj zapnutý déle než 20 sekund, nemusí dojít k samočinnému obnovení nízkonapětového akumulátoru a vůz nemusí být schopen zařadit polohu pro jízdu. Pokud k tomu dojde a chcete znovu vyzkoušet samočinné obnovení, po odpojení napájení odpojte a znovu připojte nízkonapětový akumulátor.

POZNÁMKA: Pokud se pokoušíte aktivovat přepravní režim (pro vytažení vozu navijákem na ložnou plochu odtahového vozidla), nemusí dojít k samočinnému obnovení nízkonapětového akumulátoru. Ponechte napájecí zdroj trvale připojený, dokud nebude vůz zajištěný.

7. Otevřete dveře řidiče a počkejte dvě minuty.
8. Ujistěte se, že lze ve voze zařadit polohu pro jízdu.



APP_w009

Automatické nouzové brzdění je nedostupné Funkci lze obnovit při další jízdě

Co tato výstraha znamená:

Funkce automatického nouzového brzdění je nedostupná po zbytek vaší aktuální jízdy. Toto upozornění výslovně neznamená, že by nebyly dostupné jiné funkce brzdění.

Toto upozornění se může zobrazit z několika důvodů. Mohou se zobrazit také jiná upozornění na stavy, které také způsobí nedostupnost automatického nouzového brzdění.

Požadovaná akce:

Obvykle není nutné provádět žádné akce. Automatické nouzové brzdění bude obvykle znovu dostupné při zahájení následující jízdy.

Pokud toto upozornění přetrvává při více jízdách, nebo se objevuje častěji, doporučujeme vám naplánovat si co nejdříve návštěvu servisu.

Další informace jsou uvedeny v části [Protokolizní systém](#).

APP_w048

Funkce systému Autopilot jsou dočasně nedostupné Funkce lze obnovit při další jízdě

Co tato výstraha znamená:

Ve vozidle momentálně nejsou dostupné funkce systému Autopilot. V závislosti na konfiguraci vozidla mohou vypnuté funkce systému Autopilot zahrnovat následující funkce:

- automatické řízení
- adaptivní tempomat
- automatické nouzové brzdění
- výstraha před čelní kolizí
- upozornění na opuštění jízdního pruhu

Požadovaná akce:

Toto upozornění se může zobrazit z několika důvodů. Zkontrolujte, zda nejsou aktivní další výstrahy, které indikují důvod tohoto stavu.

Funkce systému Autopilot se obvykle obnoví při další jízdě. Pokud upozornění přetrvává při více jízdách, naplánujte si co nejdříve návštěvu servisu.

Další informace a úplný seznam funkcí systému Autopilot jsou uvedeny v části [O systému Autopilot](#).

APP_w207

Automatické řízení je dočasně nedostupné

Co tato výstraha znamená:

Automatické řízení je dočasně nedostupné. Může se jednat o dočasný stav způsobený vnějším faktorem, například:

- chybějícím nebo nezřetelným značením jízdních pruhů,
- úzkými silnicemi nebo serpentínami,



- špatnou viditelností kvůli dešti, sněhu, mlze nebo jiným povětrnostním vlivům,
- extrémně vysokými nebo nízkými teplotami,
- ostrým světlem ze světlometů ostatních vozidel, přímým slunečním zářením nebo jinými světelnými zdroji.

Tato výstraha se zobrazí také v případě, že s aktivním automatickým řízením překročíte maximální rychlostní limit pro automatické řízení. V takovém případě nebude automatické řízení k dispozici po zbytek vaší aktuální jízdy.

Požadovaná akce:

Pokračujte do cíle. Pokud automatické řízení není k dispozici po příjezdu do cíle a není k dispozici ani během příští plánované jízdy, zkontrolujte následující:

- poškození nebo překážky způsobené blátem, ledem, sněhem nebo jinými vlivy prostředí,
- překážky tvořené předměty instalovanými na vozidlo, například nosičem jízdních kol,
- překážky vzniklé aplikací laku či lepicích výrobků (např. fólií, samolepek nebo pryžových nástřiků) na vozidlo,
- poškozený nebo posunutý nárazník.

Pokud nezjistíte žádné zjevné překážky nebo zjistíte poškození vozidla, naplánujte si při nejbližší vhodné příležitosti návštěvu servisu. S vozidlem můžete dále jezdit.

Další informace jsou uvedeny v části [Funkce systému Autopilot](#).

APP_w218

Překročení rychl. limitu automat. řízení Převzmete kontrolu nad volantem

Co tato výstraha znamená:

Automatické řízení není k dispozici, protože vaše vozidlo překročilo maximální rychlostní limit pro tuto asistenční funkci.

Požadovaná akce:

Okamžitě převzmete kontrolu nad volant a udržujte kontrolu, dokud nedojedete do cíle.

Ve většině případů nebude automatické řízení k dispozici po zbytek vaší aktuální jízdy. Chcete-li jej obnovit, zcela zastavte vozidlo a zařadte polohu parkování. Když zařadíte polohu pro jízdu, abyste mohli dojet do následujícího cíle, automatické řízení by mělo být opět k dispozici.

POZNÁMKA: Pokud se výstraha zobrazuje při jízdě v Německu, automatické řízení by mělo být k dispozici ihned, jakmile vozidlo jede nižší rychlostí, než je rychlostní limit automatického řízení.

Pokud není automatické řízení k dispozici během vaší další jízdy a není k dispozici ani během několika následujících jízd, naplánujte si při nejbližší vhodné příležitosti návštěvu servisu. S vozidlem můžete dále jezdit.

Další informace jsou uvedeny v části [Funkce systému Autopilot](#).

APP_w221

Tempomat není k dispozici Snížená viditelnost předního radaru

Co tato výstraha znamená:

Adaptivní tempomat a automatické řízení nejsou k dispozici, protože radar umístěný v oblasti předního nárazníku vašeho vozidla má nulovou nebo nízkou viditelnost.

Může se jednat o dočasné zablokování způsobené faktory jako sníh, led, nečistoty nebo bláto.



Požadovaná akce:

Pokračujte do cíle. S vozidlem můžete dále jezdit. Adaptivní tempomat a automatické řízení nebudou stále k dispozici, dokud radar postrádá adekvátní viditelnost.

Pokud výstraha přetrvává během celé jízdy, zkontrolujte před další plánovanou jízdou přední nárazník a pokuste se odstranit jakékoli zablokování. Viz [Čištění kamery](#), kde jsou uvedeny další informace o odstraňování bláta nebo nečistot z této oblasti vozidla.

Pokud tato výstraha přetrvává během následujících jízd, ale na předním nárazníku v oblasti kolem radaru není viditelné žádné zablokování, naplánujte si co nejdříve návštěvu servisu. S vozidlem můžete dále jezdit.

APP_w222

Tempomat není k dispozici Snížená viditelnost přední kamery

Co tato výstraha znamená:

Adaptivní tempomat a automatické řízení nejsou k dispozici, protože jedna nebo více předních kamer ve vozidle má blokový výhled nebo je jejich funkce omezena externími vlivy.

Adaptivní tempomat a automatické řízení nebudou stále k dispozici, dokud přední kamera postrádá adekvátní viditelnost. Kamery mohou být blokovány následujícími překážkami:

- nečistotami nebo prachem na povrchu kamery,
- vlivem prostředí, jako je déšť, mlha, sníh nebo rosa,
- ostrým slunečním svitem nebo odlesky z okolních světelných zdrojů,
- kondenzací (kapky vody nebo mlha) na povrchu kamery.

Požadovaná akce:

Pokračujte do cíle. S vozidlem můžete dále jezdit.

Často se jedná o dočasný problém, který se vyřeší sám. Pokud výstraha do konce jízdy nezmizí:

- Před další plánovanou jízdou zkontrolujte a vyčistěte oblast přední kamery nahoře uprostřed čelního skla.
- Zkontrolujte povrch kamery, zda na něm není kondenzace, bláto nebo jiné nečistoty a pokuste se odstranit jakékoli zablokování.

Viz [Čištění kamery](#), kde jsou uvedeny další informace o odstraňování bláta nebo nečistot z této oblasti vozidla.

Ačkoli kondenzaci uvnitř pouzdra přední kamery nelze zcela vysušit, lze ji při dodržení následujících kroků obvykle odstranit rychleji:

1. Nastavte vysokou teplotu, zapněte klimatizaci a předehejte kabinu vozidla.
2. Zapněte odmrazování čelního skla.

Pokud tato výstraha přetrvává během následujících jízd, ale není viditelné žádné zablokování přední kamery, naplánujte si co nejdříve návštěvu servisu. S vozidlem můžete dále jezdit.

APP_w224

Tempomat není k dispozici Pokrač. v jízdě a nechte kamery zkalibr.

Co tato výstraha znamená:

Adaptivní tempomat a automatické řízení nejsou k dispozici, protože kamery ve vašem vozidle nejsou plně kalibrovány.



Když jsou aktivní funkce jako adaptivní tempomat a automatické řízení, vozidlo musí být schopné manévrovat s velkou přesností. Než mohou být tyto funkce použity poprvé, kamery musí dokončit počáteční automatickou kalibraci. Občas se může stát, že jedna nebo více kamer je nekalibrovaných.

Požadovaná akce:

Pokračujte do cíle. S vozidlem můžete dále jezdit.

Adaptivní tempomat a automatické řízení nebudou stále k dispozici, dokud nebude dokončena kalibrace kamer.

Po dokončení kalibrace by měl být k dispozici adaptivní tempomat a automatické řízení.

Pro lepší přehled se na dotykové obrazovce zobrazuje ukazatel průběhu kalibrace. Kalibrace se obvykle dokončí, když vaše vozidlo ujede 20–25 mil (32–40 km), ale tato vzdálenost se liší podle provozních podmínek. Například jízda na rovné vozovce s dobře viditelným vodorovným značením jízdních pruhů pomáhá urychlit kalibraci kamer.

Pokud výstraha přetrvává a kalibrace kamer nebyla dokončena poté, co vaše vozidlo ujelo 100 mil (160 km) nebo více, nebo adaptivní tempomat a automatické řízení stále nejsou k dispozici navzdory úspěšné kalibraci kamer, naplánujte si co nejdříve návštěvu servisu. S vozidlem můžete dále jezdit.

APP_w304

Zablokovaná nebo zaslepená kamera

Očistěte kameru nebo počkejte, až se obnoví viditelnost

Co tato výstraha znamená:

Jedna nebo více kamer vozidla má blokováný výhled nebo je její funkce omezena externími vlivy. Pokud kamery nemohou získat přesné vizuální informace, některé nebo všechny funkce systému Autopilot mohou být dočasně nedostupné.

Kamery mohou být blokovány následujícími překážkami:

- nečistotami nebo prachem na povrchu kamery,
- vlivem prostředí, jako je déšť, mlha, sníh nebo rosa,
- ostrým slunečním svitem nebo odlesky z okolních světelných zdrojů,
- kondenzací (kapky vody nebo mlha) na povrchu kamery.

Požadovaná akce:

Pokračujte do cíle. S vozidlem můžete dále jezdit. Často se jedná o dočasné problémy, které se vyřeší po odpaření kondenzátu, nebo když pomine konkrétní podmínka prostředí.

Pokud výstraha nezmizí po příjezdu do cíle, zkontrolujte, zda na povrchu kamery není kondenzát, prach nebo jiné nečistoty. Umístění kamer viz [Kamery](#).

Před další plánovanou jízdou objektiv kamery podle potřeby očistěte. Doporučené postupy při čištění naleznete v části [Čištění kamery](#).

Pokud se výstraha stále zobrazuje i po očištění kamer, zkontrolujte, zda se na vnitřním povrchu pouzdra kamery ve sloupku dveří nehromadí kondenzát. Ačkoli kondenzaci uvnitř pouzdra kamery nelze zcela vysušit, lze ji při dodržení následujících kroků obvykle odstranit rychleji:

1. Nastavte vysokou teplotu, zapněte klimatizaci a předehejte kabinu vozidla.
2. Zapněte odmrazování čelního skla.
3. Namiřte ofukovací otvory na kamery ve sloupcích dveří.

Další informace o odstraňování kondenzátu z pouzdra kamery jsou uvedeny v části [Čištění kamery](#).



Odstraňování problémů – výstrahy

Pokud výstraha nezmizí do konce příští plánované jízdy ani po očištění označených kamer a dodržení doporučených kroků pro odstranění kondenzátu, naplánujte si při nejbližší vhodné příležitosti návštěvu servisu. S vozidlem můžete dále jezdit.

BMS_a066

Max. úrov. nab. a dojezd se mohou snížit.

Jízda je možná – brzy se objednejte na servis

Co tato výstraha znamená:

Vozidlo zjistilo vnitřní stav vysokonapěťového akumulátoru, který omezuje jeho výkon. Následkem toho může být omezena maximální úroveň nabití a dojezd. Pro obnovení plného výkonu je nutný servis.

Požadovaná akce:

S vozidlem můžete dále jezdit.

Pokud tato výstraha zůstává aktivní, naplánujte si co nejdříve návštěvu servisu. Bez provedení servisu můžete zaznamenat další omezení maximální úrovně nabití akumulátoru a dojezdu.

Další informace o vysokonapěťovém akumulátoru jsou uvedeny v části [Informace o vysokonapěťovém akumulátoru](#).

BMS_a067

Omezený výkon vysokonapěťového akumulátoru

Jízda je možná – brzy se objednejte na servis

Co tato výstraha znamená:

Vozidlo zjistilo vnitřní stav vysokonapěťového akumulátoru, který omezuje jeho výkon. Pro obnovení plného výkonu je nutný servis.

Může být omezen maximální dojezd vozidla a jeho nabíjení může trvat déle než obvykle. Maximální rychlost nabíjení se jako vždy liší v závislosti na místě, zdroji napájení a nabíjecím zařízení.

Požadovaná akce:

S vozidlem můžete dále jezdit.

Doporučujeme vám naplánovat si co nejdříve návštěvu servisu. Bez provedení servisu může vozidlo vykazovat další snížení maximálního dojezdu a rychlosti nabíjení a může také začít vykazovat nižší výkon a zrychlení.

Pokud tato výstraha přetrvává, udržujte vozidlo nabitě na 30 % kapacity nebo více, abyste předešli nesrovnalostem mezi odhadovaným dojezdem zobrazeným na dotykové obrazovce vozidla a skutečnou úrovní nabití vysokonapěťového akumulátoru.

Další informace o vysokonapěťovém akumulátoru jsou uvedeny v části [Informace o vysokonapěťovém akumulátoru](#).

BMS_a068

Vysokonapěťový akumulátor vyžaduje servis

Omezená akcelerace a nabíjecí výkon

Co tato výstraha znamená:

Vozidlo zjistilo vnitřní stav vysokonapěťového akumulátoru, který omezuje jeho výkon.

Můžete zaznamenat nižší maximální rychlost vozidla a pomalejší reakce na požadavek zrychlení než obvykle.

Může být omezen maximální dojezd vozidla a jeho nabíjení může trvat déle než obvykle. Maximální rychlost nabíjení se jako vždy liší v závislosti na místě, zdroji napájení a nabíjecím zařízení.



Pro obnovení plného výkonu je nutný servis.

Požadovaná akce:

S vozidlem můžete dále jezdit.

Doporučujeme vám naplánovat si co nejdříve návštěvu servisu. Bez provedení servisu může vozidlo vykazovat další snížení výkonu, akcelerace, dojezdu a nabíjecího výkonu.

Pokud tato výstraha přetrvává, udržujte vozidlo nabitě na 30 % kapacity nebo více, abyste předešli nesrovnalostem mezi odhadovaným dojezdem zobrazeným na dotykové obrazovce vozidla a skutečnou úrovní nabití vysokonapěťového akumulátoru.

Další informace o vysokonapěťovém akumulátoru jsou uvedeny v části [Informace o vysokonapěťovém akumulátoru](#).

BMS_a069 **Nízká úroveň nabití akumulátoru** **Spustit nabíjení**

Co tato výstraha znamená:

Vozidlo zjistilo, že vysokonapěťový akumulátor nemá dostatek energie pro podporu jízdy. Tato výstraha se obvykle zobrazí, když úroveň nabití vysokonapěťového akumulátoru poklesne vlivem normálního provozu.

S vozidlem nebude možné jet, dokud ho nenabijete.

Pokud se tato výstraha zobrazí za jízdy, vozidlo bude třeba vypnout. Tento stav by měl být signalizován samostatnou výstrahou. Je také možné, že se vozidlo neočekávaně vypne.

Pokud se výstraha zobrazuje, když je vozidlo zaparkováno, nemusí být možné odjet.

Požadovaná akce:

Vozidlo ihned nabijte. Nabíjení vozidla by mělo umožnit jízdu.

Pokud se tato výstraha bude zobrazovat během následných jízd, i když bude zobrazená úroveň nabití akumulátoru 5 % nebo vyšší, co nejdříve navštivte servis.

Další informace o vysokonapěťovém akumulátoru jsou uvedeny v části [Informace o vysokonapěťovém akumulátoru](#).

Další informace o nabíjení jsou uvedeny v části [Pokyny pro nabíjení](#).

CC_a001 **Nelze nabíjet – nedostatečné uzemnění** **Nutno ověřit správné zapojení/uzemn. zásuvky**

Co tato výstraha znamená:

Nástěnná nabíječka není uzemněná.

Požadovaná akce:

Nechte nástěnnou nabíječku zkontrolovat elektrikářem, abyste zajistili, že bude řádně uzemněna. Elektrikář by měl zkontrolovat správné provedení uzemnění pojistkové či rozvodné skříně a také správné zapojení nástěnné nabíječky.

Další informace naleznete v [instalační příručce](#) nástěnné nabíječky.



CC_a002

Nelze nabíjet – nedostatečné uzemnění Odpojte a zopakujte / použijte jiné zařízení

Co tato výstraha znamená:

Problém s uzemněním. Proud protéká nebezpečnou cestou. Zřejmě došlo ke spojení fáze se zemí nebo středního vodiče se zemí.

Požadovaná akce:

Opakujte pokus o nabíjení tak, že odpojíte nástěnnou nabíječku od vozidla a znovu ji připojíte. Pokud problém přetrvává, vypněte jistič připojený k nástěnné nabíječce, počkejte 10 sekund, znovu zapněte jistič a poté se pokuste znovu připojit nástěnnou nabíječku k vozidlu. Pokud problém přetrvává, poraďte se s elektrotechnikem nebo požádejte o pomoc společnost Tesla.

Další informace naleznete v [instalační příručce](#) nástěnné nabíječky.

CC_a003

Nelze nab., odpoj. nabíj. GFCI Wall Connector Odpojte a zopakujte / použijte jiné zařízení

Co tato výstraha znamená:

Problém s uzemněním. Proud protéká nebezpečnou cestou. Zřejmě došlo ke spojení fáze se zemí nebo středního vodiče se zemí.

Požadovaná akce:

Opakujte pokus o nabíjení tak, že odpojíte nástěnnou nabíječku od vozidla a znovu ji připojíte. Pokud problém přetrvává, vypněte jistič připojený k nástěnné nabíječce, počkejte 10 sekund, znovu zapněte jistič a poté se pokuste znovu připojit nástěnnou nabíječku k vozidlu. Pokud problém přetrvává, poraďte se s elektrotechnikem nebo požádejte o pomoc společnost Tesla.

Další informace naleznete v [instalační příručce](#) nástěnné nabíječky.

CC_a004

Nelze nab. – problém s nabíj. Wall Connector Nabíječka Wall Connector potřebuje servis

Co tato výstraha znamená:

Závada hardwaru nástěnné nabíječky. Možné závady jsou:

1. Nefunkční stykač
2. Selhání samočinného testu vnitřního obvodu monitorování zemního spojení
3. Odpojení snímače teploty
4. Problémy s dalšími hardwarovými součástmi

Požadovaná akce:

Nástěnná nabíječka detekovala vnitřní závadu.

1. Opakujte pokus o nabíjení tak, že odpojíte nástěnnou nabíječku od vozidla a znovu ji připojíte.
2. Pokud problém přetrvává, vypněte jistič příslušné nástěnné nabíječky, počkejte 10 sekund a poté jistič znovu zapněte. Poté zkuste nástěnnou nabíječku znovu připojit k vozidlu.



3. Pokud problém přetrvává, je třeba, aby elektrotechnik zkontroloval správné zapojení všech vodičů a jejich dotažení odpovídající pokynům v instalační příručce k nástěnné nabíječce.
4. Jakmile elektrotechnik všechny tyto operace dokončí a obnoví napájení nástěnné nabíječky, zkuste připojením vozidla k nástěnné nabíječce nabíjení znovu.
5. Pokud problém přetrvává, nástěnná nabíječka vyžaduje servisní zásah.

Další informace naleznete v [instalační příručce](#) nástěnné nabíječky.

CC_a005

Nelze nab., odpoj. nabíj. GFCI Wall Connector Odpojte a zopakujte / použijte jiné zařízení

Co tato výstraha znamená:

Problém s uzemněním. Proud protéká nebezpečnou cestou. Zřejmě došlo ke spojení fáze se zemí nebo středního vodiče se zemí.

Požadovaná akce:

Opakujte pokus o nabíjení tak, že odpojíte nástěnnou nabíječku od vozidla a znovu ji připojíte. Pokud problém přetrvává, vypněte jistič připojený k nástěnné nabíječce, počkejte 10 sekund, znovu zapněte jistič a poté se pokuste znovu připojit nástěnnou nabíječku k vozidlu. Pokud problém přetrvává, poradte se s elektrotechnikem nebo požádejte o pomoc společnost Tesla.

Další informace naleznete v [instalační příručce](#) nástěnné nabíječky.

CC_a006

Nelze nab. – nadproud nabíj. Wall Connector Odpojte a zopakujte / použijte jiné zařízení

Co tato výstraha znamená:

Ochrana proti nadproudu.

Požadovaná akce:

Snižte nastavení nabíjecího proudu vozidla. Pokud problém přetrvává, situace vyžaduje servisní zásah.

Další informace naleznete v [instalační příručce](#) nástěnné nabíječky.

CC_a007

Nelze nabíjet – příliš vysoké vstupní napětí Nap. musí být ve jm. roz. nab. Wall Connector

Co tato výstraha znamená:

Ochrana proti přepětí nebo podpětí.

Požadovaná akce:

Požádejte elektrotechnika o pomoc s určením správného napětí jističe připojeného k nástěnné nabíječce.

Další informace naleznete v [instalační příručce](#) nástěnné nabíječky.



CC_a008

Nelze nabíjet – příliš nízké vstupní napětí Nap. musí být ve jm. roz. nab. Wall Connector

Co tato výstraha znamená:

Ochrana proti přepětí nebo podpětí.

Požadovaná akce:

Požádejte elektrotechnika o pomoc s určením správného napětí jističe připojeného k nástěnné nabíječce.

Další informace naleznete v [instalační příručce](#) nástěnné nabíječky.

CC_a009

Nelze nabíjet – nesprávné zapojení vstupu Nutná opr. vstup. instal. nab. Wall Connector

Co tato výstraha znamená:

Špatné zapojení vstupního napájení: zřejmě došlo k záměně fáze a středního vodiče.

Požadovaná akce:

Kabeláž mezi přívodem elektřiny ve zdi a nástěnnou nabíječkou je nesprávně zapojená. Požádejte o pomoc elektrotechnika.

Další informace naleznete v [instalační příručce](#) nástěnné nabíječky.

CC_a010

Nelze nab. – problém s nabíj. Wall Connector Nabíječka Wall Connector potřebuje servis

Co tato výstraha znamená:

Závada hardwaru nástěnné nabíječky. Možné závady jsou:

1. Nefunkční stykač
2. Selhání samočinného testu vnitřního obvodu monitorování zemního spojení
3. Odpojení snímače teploty
4. Problémy s dalšími hardwarovými součástmi

Požadovaná akce:

Nástěnná nabíječka detekovala vnitřní závadu.

1. Opakujte pokus o nabíjení tak, že odpojíte nástěnnou nabíječku od vozidla a znovu ji připojíte.
2. Pokud problém přetrvává, vypněte jistič příslušné nástěnné nabíječky, počkejte 10 sekund a poté jistič znovu zapněte. Poté zkuste nástěnnou nabíječku znovu připojit k vozidlu.
3. Pokud problém přetrvává, je třeba, aby elektrotechnik zkontroloval správné zapojení všech vodičů a jejich dotažení odpovídající pokynům v instalační příručce k nástěnné nabíječce.
4. Jakmile elektrotechnik všechny tyto operace dokončí a obnoví napájení nástěnné nabíječky, zkuste připojením vozidla k nástěnné nabíječce nabíjení znovu.
5. Pokud problém přetrvává, nástěnná nabíječka vyžaduje servisní zásah.

Další informace naleznete v [instalační příručce](#) nástěnné nabíječky.

**CC_a011****Nelze nab. – příliš horká nab. Wall Connector
Nechte nab. Wall Connector vychl., zopakujte****Co tato výstraha znamená:**

Ochrana proti přehřátí (blokování).

Požadovaná akce:

Ověřte, zda nástěnná nabíječka není ničím zakrytá a v její blízkosti se nenachází žádný zdroj tepla. Pokud problém přetrvává i za normální okolní teploty (méně než 38 °C), situace vyžaduje servisní zásah.

Další informace naleznete v [instalační příručce](#) nástěnné nabíječky.

CC_a012**Nelze nab., příliš horká nab. Wall Connector
Zkontr. zapoj. zásuvky/nabíj. Wall Connector**

Výstraha ohledně vysoké teploty zjištěné nástěnnou nabíječkou znamená, že přívod napájení k nástěnné nabíječce v budově je příliš horký a nabíjení se zastavilo z důvodu ochrany kabeláže a nástěnné nabíječky.

Obvykle se nejedná o problém s vozidlem nebo s nástěnnou nabíječkou, ale spíše o problém s elektroinstalací v budově. Ten může být způsoben uvolněným spojením mezi nástěnnou nabíječkou a elektroinstalací v budově, který může rychle odstranit elektrikář.

Pro obnovení normálního nabíjení zkuste provést následující kroky.

Pokud je nástěnná nabíječka připojena k nástěnné zásuvce, zkontrolujte:

- Zda je zástrčka zcela zasunuta do zásuvky.
- Zda není zástrčka nebo zásuvka zakrytá nějakou překážkou.
- Zda se v blízkosti nenachází žádný zdroj tepla.

Pokud problém přetrvává nebo je nástěnná nabíječka připojena k rozvodné síti kabelem, požádejte elektrikáře o kontrolu připojení nástěnné nabíječky k elektroinstalaci v budově. Elektrikář by měl zkontrolovat správné připojení a utažení všech vodičů v souladu s instalační příručkou nástěnné nabíječky.

Další informace naleznete v [instalační příručce](#) nástěnné nabíječky.

CC_a013**Nelze nabíjet – rukojeť nabíječ. je moc horká
Zkontrolujte a očistěte rukojeť./nabíj. port****Co tato výstraha znamená:**

Ochrana proti přehřátí (blokování).

Požadovaná akce:

Ověřte, zda je konektor zcela zasunutý do nabíjecího portu vozidla, není ničím zakrytý a v jeho blízkosti se nenachází žádný zdroj tepla. Pokud problém přetrvává i za normální okolní teploty (méně než 38 °C), situace vyžaduje servisní zásah.

Další informace naleznete v [instalační příručce](#) nástěnné nabíječky.



CC_a014

Nelze nab. – problém s nabíj. Wall Connector Nabíječka Wall Connector potřebuje servis

Co tato výstraha znamená:

Závada hardwaru nástěnné nabíječky. Možné závady jsou:

1. Nefunkční stykač
2. Selhání samočinného testu vnitřního obvodu monitorování zemního spojení
3. Odpojení snímače teploty
4. Problémy s dalšími hardwarovými součástmi

Požadovaná akce:

Nástěnná nabíječka detekovala vnitřní závadu.

1. Opakujte pokus o nabíjení tak, že odpojíte nástěnnou nabíječku od vozidla a znovu ji připojíte.
2. Pokud problém přetrvává, vypněte jistič příslušné nástěnné nabíječky, počkejte 10 sekund a poté jistič znovu zapněte. Poté zkuste nástěnnou nabíječku znovu připojit k vozidlu.
3. Pokud problém přetrvává, je třeba, aby elektrotechnik zkontroloval správné zapojení všech vodičů a jejich dotažení odpovídající pokynům v instalační příručce k nástěnné nabíječce.
4. Jakmile elektrotechnik všechny tyto operace dokončí a obnoví napájení nástěnné nabíječky, zkuste připojením vozidla k nástěnné nabíječce nabíjení znovu.
5. Pokud problém přetrvává, nástěnná nabíječka vyžaduje servisní zásah.

Další informace naleznete v [instalační příručce](#) nástěnné nabíječky.

CC_a015

Nelze nabíjet – problém s připojením vozidla Zcela zasuňte nabíj. rukojeť do nabíj. portu

Co tato výstraha znamená:

Mezi nástěnnou nabíječkou a vozidlem došlo ke komunikační chybě.

Požadovaná akce:

Opakujte pokus o nabíjení tak, že odpojíte nástěnnou nabíječku od vozidla a znovu ji připojíte.

1. Pokud problém přetrvává, vypněte jistič připojený k nástěnné nabíječce, počkejte 10 sekund, znovu zapněte jistič a poté se pokuste znovu připojit nástěnnou nabíječku k vozidlu.
2. Pokud problém přetrvává a je dostupné jiné nabíjecí vybavení, připojte vozidlo k jiné nástěnné nabíječce nebo mobilní nabíječce, aby bylo možné určit, zda je vozidlo schopné komunikovat s jiným nabíjecím zařízením.
3. Pokud problém přetrvává, situace vyžaduje servisní zásah.

Další informace naleznete v [instalační příručce](#) nástěnné nabíječky.

CC_a016

Nelze nabíjet – problém s připojením vozidla Zcela zasuňte nabíj. rukojeť do nabíj. portu

Co tato výstraha znamená:



Mezi nástěnnou nabíječkou a vozidlem došlo ke komunikační chybě.

Požadovaná akce:

Opakujte pokus o nabíjení tak, že odpojíte nástěnnou nabíječku od vozidla a znovu ji připojíte.

1. Pokud problém přetrvává, vypněte jistič připojený k nástěnné nabíječce, počkejte 10 sekund, znovu zapněte jistič a poté se pokuste znovu připojit nástěnnou nabíječku k vozidlu.
2. Pokud problém přetrvává a je dostupné jiné nabíjecí vybavení, připojte vozidlo k jiné nástěnné nabíječce nebo mobilní nabíječce, aby bylo možné určit, zda je vozidlo schopné komunikovat s jiným nabíjecím zařízením.
3. Pokud problém přetrvává, situace vyžaduje servisní zásah.

Další informace naleznete v [instalační příručce](#) nástěnné nabíječky.

CC_a017

Nelze nabíjet – problém s připojením vozidla Zcela zasuňte nabíj. rukojeť do nabíj. portu

Co tato výstraha znamená:

Mezi nástěnnou nabíječkou a vozidlem došlo ke komunikační chybě.

Požadovaná akce:

Opakujte pokus o nabíjení tak, že odpojíte nástěnnou nabíječku od vozidla a znovu ji připojíte.

1. Pokud problém přetrvává, vypněte jistič připojený k nástěnné nabíječce, počkejte 10 sekund, znovu zapněte jistič a poté se pokuste znovu připojit nástěnnou nabíječku k vozidlu.
2. Pokud problém přetrvává a je dostupné jiné nabíjecí vybavení, připojte vozidlo k jiné nástěnné nabíječce nebo mobilní nabíječce, aby bylo možné určit, zda je vozidlo schopné komunikovat s jiným nabíjecím zařízením.
3. Pokud problém přetrvává, situace vyžaduje servisní zásah.

Další informace naleznete v [instalační příručce](#) nástěnné nabíječky.

CC_a018

Nelze nabíjet – problém s připojením vozidla Zcela zasuňte nabíj. rukojeť do nabíj. portu

Co tato výstraha znamená:

Mezi nástěnnou nabíječkou a vozidlem došlo ke komunikační chybě.

Požadovaná akce:

Opakujte pokus o nabíjení tak, že odpojíte nástěnnou nabíječku od vozidla a znovu ji připojíte.

1. Pokud problém přetrvává, vypněte jistič připojený k nástěnné nabíječce, počkejte 10 sekund, znovu zapněte jistič a poté se pokuste znovu připojit nástěnnou nabíječku k vozidlu.
2. Pokud problém přetrvává a je dostupné jiné nabíjecí vybavení, připojte vozidlo k jiné nástěnné nabíječce nebo mobilní nabíječce, aby bylo možné určit, zda je vozidlo schopné komunikovat s jiným nabíjecím zařízením.
3. Pokud problém přetrvává, situace vyžaduje servisní zásah.

Další informace naleznete v [instalační příručce](#) nástěnné nabíječky.



CC_a019

Nelze nabíjet – problém s připojením vozidla Zcela zasuňte nabíj. rukojeť do nabíj. portu

Co tato výstraha znamená:

Mezi nástěnnou nabíječkou a vozidlem došlo ke komunikační chybě.

Požadovaná akce:

Opakujte pokus o nabíjení tak, že odpojíte nástěnnou nabíječku od vozidla a znovu ji připojíte.

1. Pokud problém přetrvává, vypněte jistič připojený k nástěnné nabíječce, počkejte 10 sekund, znovu zapněte jistič a poté se pokuste znovu připojit nástěnnou nabíječku k vozidlu.
2. Pokud problém přetrvává a je dostupné jiné nabíjecí vybavení, připojte vozidlo k jiné nástěnné nabíječce nebo mobilní nabíječce, aby bylo možné určit, zda je vozidlo schopné komunikovat s jiným nabíjecím zařízením.
3. Pokud problém přetrvává, situace vyžaduje servisní zásah.

Další informace naleznete v [instalační příručce](#) nástěnné nabíječky.

CC_a020

Nelze nab. – problém s nabíj. Wall Connector Nabíječka Wall Connector potřebuje servis

Co tato výstraha znamená:

Závada hardwaru nástěnné nabíječky. Možné závady jsou:

1. Nefunkční stykač
2. Selhání samočinného testu vnitřního obvodu monitorování zemního spojení
3. Odpojení snímače teploty
4. Problémy s dalšími hardwarovými součástmi

Požadovaná akce:

Nástěnná nabíječka detekovala vnitřní závadu.

1. Opakujte pokus o nabíjení tak, že odpojíte nástěnnou nabíječku od vozidla a znovu ji připojíte.
2. Pokud problém přetrvává, vypněte jistič příslušné nástěnné nabíječky, počkejte 10 sekund a poté jistič znovu zapněte. Poté zkuste nástěnnou nabíječku znovu připojit k vozidlu.
3. Pokud problém přetrvává, je třeba, aby elektrotechnik zkontroloval správné zapojení všech vodičů a jejich dotažení odpovídající pokynům v instalační příručce k nástěnné nabíječce.
4. Jakmile elektrotechnik všechny tyto operace dokončí a obnoví napájení nástěnné nabíječky, zkuste připojením vozidla k nástěnné nabíječce nabíjení znovu.
5. Pokud problém přetrvává, nástěnná nabíječka vyžaduje servisní zásah.

Další informace naleznete v [instalační příručce](#) nástěnné nabíječky.

CC_a021

Nelze nabíjet – žádná primár. nabíječ. Zkontroluj napáj. a dostupnost prim. jednotky

Co tato výstraha znamená:



Síť pro sdílení zátěže (sdílení jističů): Jednu (pouze jednu) nástěnnou nabíječku je potřeba nastavit jako primární.

Požadovaná akce:

Nastavení primární konfigurace je možné pouze u jedné nástěnné nabíječky. Nechte elektrotechnikem zkontrolovat následující:

1. Jako primární je nastavena pouze jedna nástěnná nabíječka.
2. Všechny ostatní nástěnné nabíječky připojené k primární jednotce musí být nastaveny jako spárované (poloha F).

Další informace naleznete v [instalační příručce](#) nástěnné nabíječky.

CC_a022

Nelze nabíjet – více než 1 primární jednotka Zkontroluj: jako primár. jen 1 nabíječ.

Co tato výstraha znamená:

Síť pro sdílení zátěže (sdílení jističů): Jednu (pouze jednu) nástěnnou nabíječku je potřeba nastavit jako primární.

Požadovaná akce:

Nastavení primární konfigurace je možné pouze u jedné nástěnné nabíječky. Nechte elektrotechnikem zkontrolovat následující:

1. Jako primární je nastavena pouze jedna nástěnná nabíječka.
2. Všechny ostatní nástěnné nabíječky připojené k primární jednotce musí být nastaveny jako spárované (poloha F).

Další informace naleznete v [instalační příručce](#) nástěnné nabíječky.

CC_a023

Nelze nab., příliš mnoho nab. Wall Connectors S prim. jednotkami nelze párovat víc než 3 j.

Co tato výstraha znamená:

Síť pro sdílení zátěže (sdílení jističů): Se stejnou primární jednotkou jsou spárovány více než tři nástěnné nabíječky.

Požadovaná akce:

S elektrotechnikem projednejte možnost přepojení jedné nebo více spárovaných nástěnných nabíječek do jiné napájecí větve a jejich odpojení (zrušení párování) z této sítě sdílení zátěže (sdílení jističů).

Další informace naleznete v [instalační příručce](#) nástěnné nabíječky.

CC_a024

Nelze nab. – níz. proud nabíj. Wall Connector Nutno zvýšit nastavený proud primár. jednotky

Co tato výstraha znamená:

Nesprávné nastavení otočného voliče.

Požadovaná akce:



Odstraňování problémů – výstrahy

Nechte elektrotechnika upravit nastavení vnitřního otočného voliče nástěnné nabíječky na správnou hodnotu provozního proudu. Nejprve by se měl ujistit, že nástěnná nabíječka není napájena. Vztah mezi nastavením voliče a proudem by měl být vytištěn na vnitřní straně nástěnné nabíječky. Další informace získá také v kapitole Nastavení provozního proudu instalační příručky nástěnné nabíječky.

Pokud je nástěnná nabíječka nastavena pro sdílení zátěže (sdílení jističů) a spárována s dalšími nástěnnými nabíječkami, otočný volič primární jednotky musí být nastaven na takový proud, aby každá spárovaná nástěnná nabíječka měla k dispozici nabíjecí proud alespoň 6 A.

Příklad: Tři nástěnné nabíječky jsou spárovány za účelem sdílení zátěže. Proud primární jednotky je nutné nastavit na hodnotu alespoň $3 \times 6 \text{ A} = 18 \text{ A}$ nebo více.

Další informace naleznete v [instalační příručce](#) nástěnné nabíječky.

CC_a025

Nelze nab. – problém s nabíj. Wall Connector Nabíječka Wall Connector potřebuje servis

Co tato výstraha znamená:

Závada hardwaru nástěnné nabíječky. Možné závady jsou:

1. Nefunkční stykač
2. Selhání samočinného testu vnitřního obvodu monitorování zemního spojení
3. Odpojení snímače teploty
4. Problémy s dalšími hardwarovými součástmi

Požadovaná akce:

Nástěnná nabíječka detekovala vnitřní závadu.

1. Opakujte pokus o nabíjení tak, že odpojíte nástěnnou nabíječku od vozidla a znovu ji připojíte.
2. Pokud problém přetrvává, vypněte jistič příslušné nástěnné nabíječky, počkejte 10 sekund a poté jistič znovu zapněte. Poté zkuste nástěnnou nabíječku znovu připojit k vozidlu.
3. Pokud problém přetrvává, je třeba, aby elektrotechnik zkontroloval správné zapojení všech vodičů a jejich dotažení odpovídající pokynům v instalační příručce k nástěnné nabíječce.
4. Jakmile elektrotechnik všechny tyto operace dokončí a obnoví napájení nástěnné nabíječky, zkuste připojením vozidla k nástěnné nabíječce nabíjení znovu.
5. Pokud problém přetrvává, nástěnná nabíječka vyžaduje servisní zásah.

Další informace naleznete v [instalační příručce](#) nástěnné nabíječky.

CC_a026

Nelze nab. – problém s nabíj. Wall Connector Nabíječka Wall Connector potřebuje servis

Co tato výstraha znamená:

Závada hardwaru nástěnné nabíječky. Možné závady jsou:

1. Nefunkční stykač
2. Selhání samočinného testu vnitřního obvodu monitorování zemního spojení
3. Odpojení snímače teploty
4. Problémy s dalšími hardwarovými součástmi



Požadovaná akce:

Nástěnná nabíječka detekovala vnitřní závadu.

1. Opakujte pokus o nabíjení tak, že odpojte nástěnnou nabíječku od vozidla a znovu ji připojíte.
2. Pokud problém přetrvává, vypněte jistič příslušné nástěnné nabíječky, počkejte 10 sekund a poté jistič znovu zapněte. Poté zkuste nástěnnou nabíječku znovu připojit k vozidlu.
3. Pokud problém přetrvává, je třeba, aby elektrotechnik zkontroloval správné zapojení všech vodičů a jejich dotažení odpovídající pokynům v instalační příručce k nástěnné nabíječce.
4. Jakmile elektrotechnik všechny tyto operace dokončí a obnoví napájení nástěnné nabíječky, zkuste připojením vozidla k nástěnné nabíječce nabíjení znovu.
5. Pokud problém přetrvává, nástěnná nabíječka vyžaduje servisní zásah.

Další informace naleznete v [instalační příručce](#) nástěnné nabíječky.

CC_a027

Nelze nab. – problém s nabíj. Wall Connector Nabíječka Wall Connector potřebuje servis

Co tato výstraha znamená:

Závada hardwaru nástěnné nabíječky. Možné závady jsou:

1. Nefunkční stykač
2. Selhání samočinného testu vnitřního obvodu monitorování zemního spojení
3. Odpojení snímače teploty
4. Problémy s dalšími hardwarovými součástmi

Požadovaná akce:

Nástěnná nabíječka detekovala vnitřní závadu.

1. Opakujte pokus o nabíjení tak, že odpojte nástěnnou nabíječku od vozidla a znovu ji připojíte.
2. Pokud problém přetrvává, vypněte jistič příslušné nástěnné nabíječky, počkejte 10 sekund a poté jistič znovu zapněte. Poté zkuste nástěnnou nabíječku znovu připojit k vozidlu.
3. Pokud problém přetrvává, je třeba, aby elektrotechnik zkontroloval správné zapojení všech vodičů a jejich dotažení odpovídající pokynům v instalační příručce k nástěnné nabíječce.
4. Jakmile elektrotechnik všechny tyto operace dokončí a obnoví napájení nástěnné nabíječky, zkuste připojením vozidla k nástěnné nabíječce nabíjení znovu.
5. Pokud problém přetrvává, nástěnná nabíječka vyžaduje servisní zásah.

Další informace naleznete v [instalační příručce](#) nástěnné nabíječky.

CC_a028

Nelze nabíjet – nespráv. nastavení přepínače Nutno nastavit otoč. přepínač nabíječky

Co tato výstraha znamená:

Nesprávné nastavení otočného voliče.

Požadovaná akce:



Odstraňování problémů – výstrahy

Nechte elektrotechnika upravit nastavení vnitřního otočného voliče nástěnné nabíječky na správnou hodnotu provozního proudu. Nejprve by se měl ujistit, že nástěnná nabíječka není napájena. Vztah mezi nastavením voliče a proudem by měl být vytištěn na vnitřní straně nástěnné nabíječky. Další informace získá také v kapitole Nastavení provozního proudu instalační příručky nástěnné nabíječky.

Pokud je nástěnná nabíječka nastavena pro sdílení zátěže (sdílení jističů) a spárována s dalšími nástěnnými nabíječkami, otočný volič primární jednotky musí být nastaven na takový proud, aby každá spárovaná nástěnná nabíječka měla k dispozici nabíjecí proud alespoň 6 A.

Příklad: Tři nástěnné nabíječky jsou spárovány za účelem sdílení zátěže. Proud primární jednotky je nutné nastavit na hodnotu alespoň $3 \times 6 \text{ A} = 18 \text{ A}$ nebo více.

Další informace naleznete v [instalační příručce](#) nástěnné nabíječky.

CC_a029

Nelze nabíjet – problém s připojením vozidla Zcela zasuňte nabíj. rukojeť do nabíj. portu

Co tato výstraha znamená:

Mezi nástěnnou nabíječkou a vozidlem došlo ke komunikační chybě.

Požadovaná akce:

Opakujte pokus o nabíjení tak, že odpojíte nástěnnou nabíječku od vozidla a znovu ji připojíte.

1. Pokud problém přetrvává, vypněte jistič připojený k nástěnné nabíječce, počkejte 10 sekund, znovu zapněte jistič a poté se pokuste znovu připojit nástěnnou nabíječku k vozidlu.
2. Pokud problém přetrvává a je dostupné jiné nabíjecí vybavení, připojte vozidlo k jiné nástěnné nabíječce nebo mobilní nabíječce, aby bylo možné určit, zda je vozidlo schopné komunikovat s jiným nabíjecím zařízením.
3. Pokud problém přetrvává, situace vyžaduje servisní zásah.

Další informace naleznete v [instalační příručce](#) nástěnné nabíječky.

CC_a030

Nelze nabíjet – neshoda prim./spárov. jedn. Nutná shoda jmenov. proudů nabíječky

Co tato výstraha znamená:

Sít pro sdílení zátěže (sdílení jističů): Spárované nástěnné nabíječky podporují různé maximální proudy.

Požadovaná akce:

Se sítí pro sdílení zátěže (sdílení jističů) lze spárovat pouze nástěnné nabíječky se stejnou maximální proudovou kapacitou. Nechte elektrotechnikem zkontrolovat typové štítky na nástěnných nabíječkách a ujistěte se, že se jejich proudové kapacity shodují. Dále doporučujeme, aby elektrotechnik pároval pouze nástěnné nabíječky se stejným číslem dílu, čímž lze snadno zajistit kompatibilitu spárovaných jednotek.

Další informace naleznete v [instalační příručce](#) nástěnné nabíječky.

CC_a041

Sníž. rychl. nabíjení – horká nástěn. přípoj. Zkontr. zapoj. zásuvky / nabíj. Wall Connector

Co tato výstraha znamená:



Výstraha ohledně vysoké teploty zjištěné nástěnnou nabíječkou znamená, že přívod napájení k nástěnné nabíječce v budově je příliš horký a nabíjení se zpomalilo z důvodu ochrany kabeláže a nástěnné nabíječky.

Obvykle se nejedná o problém s vozidlem nebo s nástěnnou nabíječkou, ale spíše o problém s elektroinstalací v budově. Ten může být způsoben uvolněným spojením mezi nástěnnou nabíječkou a elektroinstalací v budově, který může rychle odstranit elektrikář.

Požadovaná akce:

Požádejte elektrikáře o kontrolu připojení nástěnné nabíječky k elektroinstalaci v budově. Elektrikář by měl zkontrolovat správné připojení a utažení všech vodičů v souladu s instalační příručkou nástěnné nabíječky.

Další informace naleznete v [instalační příručce](#) nástěnné nabíječky.

CC_a043

Nutno dokončit konfiguraci nabíječky

Postup pro spuštění nabíjení najdete v instalační příručce

Co tato výstraha znamená:

Konfigurace nástěnné nabíječky není dokončena.

Požadovaná akce:

Nástěnnou nabíječku je nutné uvést do provozu, aby bylo možné správně nastavit velikost jističe a typ připojení ochranného uzemnění.

Více informací naleznete v instalační příručce k nástěnné nabíječce v části týkající se postupu uvedení do provozu. Pokud problém přetrvává, požádejte elektrikáře o kontrolu připojení nástěnné nabíječky k elektroinstalaci v budově. Elektrikář by měl zkontrolovat správnou konfiguraci výstupního výkonu a připojení uzemnění v souladu s instalační příručkou nástěnné nabíječky.

Další informace naleznete v [instalační příručce](#) nástěnné nabíječky.

CP_a004

Nabíjecí zařízení není rozpoznáno

Zkuste to znovu nebo zkuste jiné zařízení

Co tato výstraha znamená:

Nabíjecí port není schopen zjistit typ připojeného nabíjecího kabelu, nebo zda je kabel zasunutý.

Tato výstraha se obvykle týká externího nabíjecího zařízení a zdrojů napájení, a běžně neznamená takový problém s vozidlem, který by bylo možné vyřešit v servisu.

Požadovaná akce:

Pokud se tato výstraha zobrazí, ale nabíjecí kabel **je** připojen, zjistěte, zda je problém v nabíjecím zařízení nebo ve vozidle. Zkuste vozidlo nabít pomocí jiného externího nabíjecího zařízení (včetně nabíjecího kabelu, nabíjecí stanice nebo nabíjecího stání).

- Pokud se vozidlo začne nabíjet, je závada pravděpodobně v nabíjecím zařízení.
- Pokud se vozidlo stále nenabíjí, může být závada na vozidle.

Pokud se tato výstraha zobrazí a nabíjecí kabel **není** připojen, nebo existuje podezření na závadu vozidla, Zkontrolujte, zda v otvoru nabíjecího portu nebo v konektoru nabíjecího kabelu nejsou nečistoty, vlhkost nebo cizí předměty. Ujistěte se, že v otvoru nabíjecího portu nejsou žádné cizí předměty a že se veškerá vlhkost odpařila, a poté zkuste znovu zasunout kabel do nabíjecího portu.



Odstraňování problémů – výstrahy

Vozidlo můžete rovněž zkusit nabít u nabíjecí stanice Tesla Supercharger nebo u cílového nabíjecího místa. Všechna tato místa lze vyhledat v mapě na displeji dotykové obrazovky vozidla. Další podrobnosti jsou uvedeny v části [Mapy a navigace](#).

Další informace o odstraňování problémů a stavových kontrolkách mobilní nabíječky nebo nástěnné nabíječky jsou uvedeny v návodu k obsluze produktu v části [Průvodce nabíjením a adaptéry](#).

Další informace o nabíjení jsou uvedeny v části [Pokyny pro nabíjení](#).

CP_a010

Chyba komunikace nabíjecího zařízení Zkuste to znovu nebo zkuste jiné zařízení

Co tato výstraha znamená:

Vozidlo nelze nabíjet, protože nemůže účinně komunikovat s externím nabíjecím zařízením. Není schopné snímat platný řídicí pilotní signál z nabíjecího zařízení.

Tato výstraha se obvykle týká externího nabíjecího zařízení a zdrojů napájení, a běžně neznamena takový problém s vozidlem, který by bylo možné vyřešit v servisu.

Požadovaná akce:

Nejprve zjistěte, zda není neúčinná komunikace způsobena externím nabíjecím zařízením a nejedná se tudíž o problém s vozidlem. Příčinou je obvykle externí zařízení.

Zkuste vozidlo nabít pomocí jiného externího nabíjecího zařízení (včetně nabíjecího kabelu, nabíjecí stanice nebo nabíjecího stání).

- Pokud se vozidlo začne nabíjet, je závada pravděpodobně v nabíjecím zařízení.
- Pokud se vozidlo stále nenabíjí, může být závada na vozidle.

Pokud existuje podezření na závadu vozidla, Zkontrolujte, zda v otvoru nabíjecího portu nebo v konektoru nabíjecího kabelu nejsou nečistoty, vlhkost nebo cizí předměty. Ujistěte se, že v otvoru nabíjecího portu nejsou žádné cizí předměty a že se veškerá vlhkost odpařila, a poté zkuste znovu zasunout kabel do nabíjecího portu.

Vozidlo můžete rovněž zkusit nabít u nabíjecí stanice Tesla Supercharger nebo u cílového nabíjecího místa. Všechna tato místa lze vyhledat v mapě na displeji dotykové obrazovky vozidla. Další podrobnosti jsou uvedeny v části [Mapy a navigace](#).

Další informace o odstraňování problémů a stavových kontrolkách mobilní nabíječky nebo nástěnné nabíječky jsou uvedeny v návodu k obsluze produktu v části [Průvodce nabíjením a adaptéry](#).

Další informace o nabíjení jsou uvedeny v části [Pokyny pro nabíjení](#).

CP_a043

Závada snímače dvířek nabíjecího portu Nabíjecí port nemusí fungovat podle očekávání

Co tato výstraha znamená:

Některý ze snímačů dvířek nabíjecího portu nefunguje běžným způsobem. Pokud k tomu dojde, nabíjecí port nemusí být schopen správně snímat polohu dvířek nabíjecího portu a nabíjecí port nemusí fungovat dle očekávání.

- Západka nabíjecího portu může po otevření dvířek nabíjecího portu občas zůstat zajištěná.
- Kontrolka nabíjecího portu může po otevření dvířek nabíjecího portu svítit pouze občas.

Požadovaná akce:

Zkuste zavřít dvířka nabíjecího portu a poté je znovu otevřít.



Další informace jsou uvedeny v části [Otevření nabíjecího portu](#).

Další informace o nabíjení jsou uvedeny v části [Pokyny pro nabíjení](#).

CP_a046

Ztráta komunikace s nabíjecím zařízením Zkontrolujte zdroj napáj. a nabíj. zařízení

Co tato výstraha znamená:

Nabíjení se přerušilo, protože byla přerušena komunikace mezi vozidlem a externím nabíjecím zařízením.

Tato výstraha se obvykle týká externího nabíjecího zařízení a zdrojů napájení, a běžně neznamená takový problém s vozidlem, který by bylo možné vyřešit v servisu.

Požadovaná akce:

Zkontrolujte stavové kontrolky, displej nebo jiné indikátory na nabíjecím zařízení a zjistěte, zda není přerušen přívod elektrické energie do nabíjecího zařízení.

Pokud externí nabíjecí zařízení **není** napájeno, pokuste se obnovit přívod energie.

- Pokud nabíjíte na veřejné nabíjecí stanici a došlo k přerušení dodávky energie, obraťte se na obsluhu stanice.
- Pokud nabíjíte soukromou nabíjecí stanicí (například doma) a nejste schopni dodávku energie obnovit, obraťte se na elektrotechnika.

Pokud je zařízení napájeno, zkuste použít jiné externí nabíjecí zařízení.

- Pokud se vozidlo začne nabíjet, je závada pravděpodobně v nabíjecím zařízení.
- Pokud se vozidlo stále nenabíjí, může být závada na vozidle.

Vozidlo můžete rovněž zkusit nabít u nabíjecí stanice Tesla Supercharger nebo u cílového nabíjecího místa. Všechna tato místa lze vyhledat v mapě na displeji dotykové obrazovky vozidla. Další podrobnosti jsou uvedeny v části [Mapy a navigace](#).

Další informace o odstraňování problémů a stavových kontrolkách mobilní nabíječky nebo nástěnné nabíječky jsou uvedeny v návodu k obsluze produktu v části [Průvodce nabíjením a adaptéry](#).

CP_a051

Po stisknutí se nabíjecí port nemusí otevřít Použijte jiný způsob otevření nabíj. portu

Co tato výstraha znamená:

Některý ze snímačů dvířek nabíjecího portu správně nekomunikuje. Nabíjecí port nemusí po stisknutí dvířek nabíjecího portu rozpoznat požadavek na jeho otevření.

Požadovaná akce:

Stále můžete používat všechny ostatní obvyklé metody otevírání dvířek nabíjecího portu:

- Použijte dotykovou obrazovku vozidla.
- Použijte mobilní aplikaci Tesla.
- Při odemknutém vozidle stisknout tlačítko na nabíjecí rukojeti libovolného nabíjecího kabelu Tesla, včetně nástěnné nabíječky, mobilní nabíječky nebo nabíječky Supercharger.
- Stisknout a podržet tlačítko předního zavazadlového prostoru na klíči.

Další informace jsou uvedeny v části [Otevření nabíjecího portu](#).



CP_a053

Nelze nabíjet – nabíjecí stanice bez napájení Zkontrolujte zdroj napáj. / zkuste jinou stanici

Co tato výstraha znamená:

Nabíjení nelze zahájit, protože nabíjecí zařízení není k dispozici. Nabíjecí rukojeť byla detekována, ale nabíjecí stanice s vozem nekomunikuje. K této závadě může docházet z následujících důvodů:

- Nabíjecí stanice není napájena.
- Došlo k přerušení řídicího pilotního signálu mezi nabíjecí stanicí a vozidlem.

Tato výstraha se obvykle týká externího nabíjecího zařízení a zdrojů napájení, a běžně neznamena takový problém s vozidlem, který by bylo možné vyřešit v servisu.

Požadovaná akce:

Zkuste vozidlo nabít pomocí jiného nabíjecího zařízení nebo u jiné nabíjecí stanice.

- Pokud se vozidlo začne nabíjet, je závada pravděpodobně v nabíjecím zařízení.
- Pokud se vozidlo stále nenabíjí, může být závada na vozidle.

Pokud používáte mobilní nebo nástěnnou nabíječku, nejprve zkontrolujte stavové kontrolky v přední části zařízení. Pokud se žádné stavové kontrolky nezobrazují, zkontrolujte zdroj napájení a kontaktujte elektrikáře se žádostí o kontrolu správného zapojení a upevnění kabeláže vedoucí v budově k nástěnné zásuvce nebo nástěnné nabíječce.

Pokud používáte jiné externí nabíjecí zařízení, prostudujte v jeho návodu k obsluze postup kontroly přívodu elektrické energie do stanice. V případě potřeby kontaktujte elektrikáře se žádostí o kontrolu kabeláže v budově a nabíjecího zařízení.

Další informace o odstraňování problémů a stavových kontrolkách mobilní nabíječky nebo nástěnné nabíječky jsou uvedeny v návodu k obsluze produktu v části [Průvodce nabíjením a adaptéry](#).

Vozidlo můžete rovněž zkusit nabít u nabíjecí stanice Tesla Supercharger nebo u cílového nabíjecího místa. Všechna tato místa lze vyhledat v mapě na displeji dotykové obrazovky vozidla. Další podrobnosti jsou uvedeny v části [Mapy a navigace](#).

CP_a054

Západka nabíjecích dvířek nezaskočila Zasuňte nab. kabel až na doraz, zkontrolujte

Co tato výstraha znamená:

Západka nabíjecího portu nemůže zajistit nabíjecí kabel ve vstupu nabíjecího portu. Pokud není západka zajištěná, nabíjení střídavým proudem (například pomocí mobilní nabíječky nebo nástěnné nabíječky) bude omezeno na 16 A a rychlonabíjení stejnosměrným proudem nebo nabíjení Supercharging nebude možné.

pulzovat žlutě, pokud se tato výstraha zobrazí během nabíjení střídavým proudem a bude Osvětlení nabíjecího portu bude trvale svítit žlutě pokud se tato výstraha zobrazí během rychlonabíjení stejnosměrným proudem nebo nabíjení Supercharging.

Tato výstraha se obvykle týká externího nabíjecího zařízení a zdrojů napájení, a běžně neznamena takový problém s vozidlem, který by bylo možné vyřešit v servisu.

Požadovaná akce:

Zkuste nabíjecí kabel znovu zcela zasunout do nabíjecího portu.



Pokud se vozidlo začne nabíjet a osvětlení nabíjecího portu pulzuje zeleně, nabíjecí kabel pravděpodobně nebyl předtím správně zasunutý. Nabíjení střídavým proudem by již nemělo být omezeno a mělo by být k dispozici rychlonabíjení stejnosměrným proudem nebo nabíjení Supercharging.

Pokud je nabíjení stále omezené nebo se vozidlo nenabíjí vůbec, Zkontrolujte, zda v otvoru nabíjecího portu nebo v konektoru nabíjecího kabelu nejsou nečistoty, vlhkost nebo cizí předměty. Ujistěte se, že v otvoru nabíjecího portu nejsou žádné cizí předměty a že se veškerá vlhkost odpařila, a poté zkuste znovu zasunout kabel do nabíjecího portu.

Pokud je nabíjení stále omezené nebo se vozidlo nenabíjí vůbec, ujistěte se, že nedošlo k zatažení za lanko ručního uvolnění západky nabíjecího portu (vlevo v zavazadlovém prostoru). Ujistěte se, že rukojeť lanka ručního uvolnění (obvykle kroužek nebo poutko) není nijak zablokována nebo zachycena (například sítkou na zavazadla nebo deštníkem). Více informací o používání lanka pro ruční uvolnění je uvedeno v části [Ruční uvolnění nabíjecího kabelu](#).

Vozidlo můžete rovněž zkusit nabít u nabíjecí stanice Tesla Supercharger nebo u cílového nabíjecího místa. Všechna tato místa lze vyhledat v mapě na displeji dotykové obrazovky vozidla. Další podrobnosti jsou uvedeny v části [Mapy a navigace](#).

Další informace o odstraňování problémů a stavových kontrolkách mobilní nabíječky nebo nástěnné nabíječky jsou uvedeny v návodu k obsluze produktu v části [Průvodce nabíjením a adaptéry](#).

Další informace o nabíjení jsou uvedeny v části [Pokyny pro nabíjení](#).

CP_a055

Ztráta komunikace s nabíjecím zařízením

Zkontrolujte zdroj napáj. a nabíj. zařízení

Co tato výstraha znamená:

Nabíjení se přerušilo, protože byla přerušena komunikace mezi vozidlem a externím nabíjecím zařízením.

Tato výstraha se obvykle týká externího nabíjecího zařízení a zdrojů napájení, a běžně neznamená takový problém s vozidlem, který by bylo možné vyřešit v servisu.

Požadovaná akce:

Zkontrolujte stavové kontrolky, displej nebo jiné indikátory na nabíjecím zařízení a zjistěte, zda není přerušen přívod elektrické energie do nabíjecího zařízení. Další informace o odstraňování problémů a stavových kontrolkách mobilní nabíječky nebo nástěnné nabíječky jsou uvedeny v návodu k obsluze produktu v části [Průvodce nabíjením a adaptéry](#).

Pokud externí nabíjecí zařízení **není** napájeno, pokuste se obnovit přívod energie.

- Pokud nabíjíte na veřejné nabíjecí stanici a došlo k přerušení dodávky energie, obraťte se na obsluhu stanice.
- Pokud nabíjíte soukromou nabíjecí stanicí (například doma) a nejste schopni dodávku energie obnovit, obraťte se na elektrotechnika.

Pokud je zařízení napájeno, zkuste použít jiné externí nabíjecí zařízení.

- Pokud se vozidlo začne nabíjet, je závada pravděpodobně v nabíjecím zařízení.
- Pokud se vozidlo stále nenabíjí, může být závada na vozidle.

Vozidlo můžete rovněž zkusit nabít u nabíjecí stanice Tesla Supercharger nebo u cílového nabíjecího místa. Všechna tato místa lze vyhledat v mapě na displeji dotykové obrazovky vozidla. Další podrobnosti jsou uvedeny v části [Mapy a navigace](#).



CP_a056

Nabíj. se zastavilo – odpoj. nabíj. kabel Zavřete nab. port – sešláp. brzdu a zopakujte

Co tato výstraha znamená:

Nabíjení bylo zastaveno, protože vozidlo zjistilo neočekávané přerušení spojení mezi nabíjecím portem a nabíjecím kabelem.

Požadovaná akce:

Před odpojením nabíjecího kabelu se ujistěte, že je nabíjení zastavené.

U některých nabíjecích zařízení lze nabíjení zastavit stisknutím tlačítka na nabíjecí rukojeti.

Nabíjení lze zastavit také pomocí dotykové obrazovky vozidla, mobilní aplikace Tesla nebo na nabíjecí stanici.

Další informace jsou uvedeny v části [Ukončení nabíjení](#).

CP_a058

Nelze použít AC nab. – odpojte a zopakujte Nebo použijte DC rychlonabíjení / dobíjení

Co tato výstraha znamená:

Vozidlo nelze nabíjet střídavým proudem, protože byl zjištěn jeden z následujících stavů a došlo k příliš mnoha neúspěšným pokusům o nabíjení:

- Nabíjecí port není schopen zjistit typ připojeného nabíjecího kabelu, nebo zda je kabel zasunutý.
- Vozidlo není schopné snímat platný řídicí pilotní signál z nabíjecí stanice a nemůže tak účinně komunikovat s externím nabíjecím zařízením.
- Byla přerušena komunikace mezi vozidlem a externím nabíjecím zařízením.
- Externí nabíjecí zařízení hlásí chybu, která brání nabíjení vozidla.

Když je zobrazena tato výstraha, vždy se zobrazí alespoň jedna další výstraha, která přesněji určuje problém.

Požadovaná akce:

Další informace a návrhy k odstraňování problémů naleznete v nabídce **Ovládací prvky > Servis > Oznámení** na dotykové obrazovce, kde jsou uvedeny další nedávné výstrahy související s nabíjením.

CP_a066

Nabíjecí zařízení není připraveno Postup nabíjení najdete v návodu k zařízení

Co tato výstraha znamená:

Nabíjení nelze zahájit, protože nabíjecí stanice vozidlu odesílá informaci, že externí nabíjecí zařízení není připravené nebo nabíjení není schválené. Řídicí pilotní signál přenášený mezi nabíjecí stanicí a vozidlem signalizuje, že nelze zahájit nabíjení vozidla.

K tomu může docházet z následujících důvodů:

- Dochází k aktivnímu pozdržení nabíjení ze strany nabíjecí stanice. K tomu může docházet například proto, že je ve stanici aktivována funkce plánovaného nabíjení.
- Nabíjecí stanice může před zahájením nabíjení vyžadovat další aktivaci. Před zahájením nabíjení vozidla může stanice vyžadovat další ověření, například nabíjecí kartu, mobilní aplikaci nebo kreditní kartu.



Tato výstraha se obvykle týká externího nabíjecího zařízení a zdrojů napájení, a běžně neznamená takový problém s vozidlem, který by bylo možné vyřešit v servisu.

Požadovaná akce:

Přečtete si pokyny pro aktivaci nabíjení, které jsou uvedeny u nabíjecí stanice. Postup může být uveden například na dotykové obrazovce terminálu, u stavových kontrolky LED, v tištěných pokynech nebo v platebním rozhraní. Pokud nabíjení nelze spustit u aktuální nabíjecí stanice, zkuste vozidlo nabít pomocí jiného nabíjecího zařízení nebo u jiné nabíjecí stanice.

- Pokud se vozidlo začne nabíjet, je závada pravděpodobně v nabíjecím zařízení.
- Pokud se vozidlo stále nenabíjí, může být závada na vozidle.

Vozidlo můžete rovněž zkusit nabít u nabíjecí stanice Tesla Supercharger nebo u cílového nabíjecího místa. Všechna tato místa lze vyhledat v mapě na displeji dotykové obrazovky vozidla. Další podrobnosti jsou uvedeny v části [Mapy a navigace](#).

Další informace o odstraňování problémů a stavových kontrolkách mobilní nabíječky nebo nástěnné nabíječky jsou uvedeny v návodu k obsluze produktu v části [Průvodce nabíjením a adaptéry](#).

Další informace o nabíjení jsou uvedeny v části [Pokyny pro nabíjení](#).

CP_a078

Zaseklé lanko: možná zamrzlá záp. nab. portu

Zkuste použít tlačítko Rozmrazit vozidlo v mobilní aplikaci

Co tato výstraha znamená:

Západka nabíjecího portu nemůže uvolnit nabíjecí kabel a byla zjištěna nízká okolní teplota.

Požadovaná akce:

Znovu zcela zasuňte nabíjecí kabel do otvoru nabíjecího portu, abyste eliminovali případné namáhání kabelu. Opět se pokuste uvolnit nabíjecí kabel.

Pokud nabíjecí kabel stále nelze vyjmout, nabíjecí port může být zamrzlý.

Chcete-li uvolnit led na západce nabíjecího portu, aktivujte stisknutím tlačítka Defrost Car v mobilní aplikaci Tesla odmrazování vozidla na dobu přibližně 30 až 45 minut.

POZNÁMKA: K odmrazení vozidla použijte funkci Defrost Car v mobilní aplikaci Tesla. Úprava nastavení klimatizace pomocí dotykové obrazovky vozidla nemá stejný účinek.

Pokud nabíjecí kabel stále nelze odpojit, zkuste použít lanko pro ruční uvolnění nabíjecího portu v zavazadlovém prostoru vozidla.

1. Ujistěte se, že se vozidlo aktivně nenabíjí.
 - Zobrazte obrazovku nabíjení stisknutím ikony nabíjení ve spodní části nabídky na dotykové obrazovce vozidla.
 - V případě potřeby klepněte na možnost Stop Charging.
2. Otevřete zadní zavazadlový prostor.
3. Nabíjecí kabel uvolněte zatažením za uvolňovací lanko nabíjecího portu směrem dolů.
 - Poznámka: Uvolňovací lanko se nachází na levé straně zadního zavazadlového prostoru. Může být zapuštěné uvnitř otvoru v obložení zavazadlového prostoru.
4. Vytáhněte nabíjecí kabel z nabíjecího portu.

Více informací o používání lanka pro ruční uvolnění je uvedeno v části [Ruční uvolnění nabíjecího kabelu](#).

Další informace o nabíjení jsou uvedeny v části [Pokyny pro nabíjení](#).



CP_a079

Sníž. rychl. nabíj., možná zamrzlý nab. port

Zkuste použít tlačítko Rozmrazit vozidlo v mobilní aplikaci

Co tato výstraha znamená:

Západka nabíjecího portu nemůže zajistit nabíjecí kabel ve vstupu nabíjecího portu a byla zjištěna nízká okolní teplota. Pokud západka nezaklapne nabíjení střídavým proudem (například pomocí mobilní nabíječky nebo nástěnné nabíječky) bude omezeno na 16 A a rychlonabíjení stejnosměrným proudem nebo nabíjení Supercharging nebude možné.

pulzovat žlutě, pokud se tato výstraha zobrazí během nabíjení střídavým proudem a bude Osvětlení nabíjecího portu bude trvale svítit žlutě pokud se tato výstraha zobrazí během rychlonabíjení stejnosměrným proudem nebo nabíjení Supercharging.

Tato výstraha se obvykle týká externího nabíjecího zařízení a zdrojů napájení, a běžně neznamená takový problém s vozidlem, který by bylo možné vyřešit v servisu.

Požadovaná akce:

Zkuste nabíjecí kabel znovu zcela zasunout do nabíjecího portu. Pokud se vozidlo začne nabíjet a osvětlení nabíjecího portu pulzuje zeleně, nabíjecí kabel pravděpodobně nebyl předtím správně zasunutý. Nabíjení střídavým proudem by již nemělo být omezeno a mělo by být k dispozici rychlonabíjení stejnosměrným proudem nebo nabíjení Supercharging.

Pokud je nabíjení stále omezené nebo se vozidlo nenabíjí vůbec, ujistěte se, že nedošlo k zatažení za lanko ručního uvolnění západky nabíjecího portu (vlevo v zavazadlovém prostoru). Ujistěte se, že rukojeť lanka ručního uvolnění (obvykle kroužek nebo poutko) není nijak zablokována nebo zachycena (například sítkou na zavazadla nebo deštníkem). Více informací o používání lanka pro ruční uvolnění je uvedeno v části [Ruční uvolnění nabíjecího kabelu](#).

Pokud je nabíjení stále omezené nebo se vozidlo nenabíjí vůbec, Zkontrolujte, zda v otvoru nabíjecího portu nebo v konektoru nabíjecího kabelu nejsou nečistoty, vlhkost nebo cizí předměty. Ujistěte se, že v otvoru nabíjecího portu nejsou žádné cizí předměty a že se veškerá vlhkost odpařila, a poté zkuste znovu zasunout kabel do nabíjecího portu.

Pokud jste odstranili veškeré nečistoty a cizí předměty a nabíjení je stále omezeno nebo se vozidlo vůbec nenabíjí, může být zamrzlá západka nabíjecího portu. Chcete-li uvolnit led na západce nabíjecího portu, aktivujte stisknutím tlačítka Defrost Car v mobilní aplikaci Tesla odmrazování vozidla na dobu přibližně 30 až 45 minut.

POZNÁMKA: K odmrazení vozidla použijte funkci Defrost Car v mobilní aplikaci Tesla. Úprava nastavení klimatizace pomocí dotykové obrazovky vozidla nemá stejný účinek.

Pokud se tato výstraha zobrazuje i nadále, mělo by stále být k dispozici nabíjení střídavým proudem.

Další informace o nabíjení jsou uvedeny v části [Pokyny pro nabíjení](#).

CP_a101

Sníž. rychl. nabíjení – horká nástěn. přípoj.

Zkontr. zapoj. zásuvky / nabíj. Wall Connector

Co tato výstraha znamená:

Výstraha ohledně vysoké teploty zjištěné nástěnnou nabíječkou znamená, že přívod napájení k nástěnné nabíječce v budově je příliš horký a nabíjení se zpomalilo z důvodu ochrany kabeláže a nástěnné nabíječky.

Obvykle se nejedná o problém s vozidlem nebo s nástěnnou nabíječkou, ale spíše o problém s elektroinstalací v budově. Ten může být způsoben uvolněným spojením mezi nástěnnou nabíječkou a elektroinstalací v budově, který může rychle odstranit elektrikář.

Požadovaná akce:



Požádejte elektrikáře o kontrolu připojení nástěnné nabíječky k elektroinstalaci v budově. Elektrikář by měl zkontrolovat správné připojení a utažení všech vodičů v souladu s instalační příručkou nástěnné nabíječky.

Instalační příručku nástěnné nabíječky najdete [zde](#).

CP_a102

Nelze nab., příliš horká nab. Wall Connector Zkontr. zapoj. zásuvky / nabíj. Wall Connector

Co tato výstraha znamená:

Výstraha ohledně vysoké teploty zjištěné nástěnnou nabíječkou znamená, že přívod napájení k nástěnné nabíječce v budově je příliš horký a nabíjení se zpomalilo z důvodu ochrany kabeláže a nástěnné nabíječky.

Obvykle se nejedná o problém s vozidlem nebo s nástěnnou nabíječkou, ale spíše o problém s elektroinstalací v budově. Ten může být způsoben uvolněným spojením mezi nástěnnou nabíječkou a elektroinstalací v budově, který může rychle odstranit elektrikář.

Požadovaná akce:

Požádejte elektrikáře o kontrolu připojení nástěnné nabíječky k elektroinstalaci v budově. Elektrikář by měl zkontrolovat správné připojení a utažení všech vodičů v souladu s instalační příručkou nástěnné nabíječky.

Další informace naleznete v [instalační příručce](#) nástěnné nabíječky.

CP_a143

Nabíj. adaptér může způsob. úraz el. oblouk. Použití různých nabíjecích zařízení

Co tato výstraha znamená:

Nabíjení není k dispozici, protože vozidlo zjistilo nebezpečí vzniku elektrického obloukového výboje u nabíjecího adaptéru třetí strany, který se používá k připojení nabíjecí rukojeti kombinovaného nabíjecího systému (CCS) k nabíjecímu portu vozidla.

Elektrický obloukový výboj může vzniknout při pokusu o odpojení **během aktivního nabíjení pomocí nabíjecího adaptéru třetí strany**, přičemž může způsobit vážná zranění nebo škody na majetku.

Požadovaná akce:

Následujícími kroky lze riziko zmírnit:

- Ujistěte se, že je nabíjení zcela zastaveno.
 1. Na dotykové obrazovce vozidla zkontrolujte, že je nabíjení zastaveno, nebo ho v případě potřeby zastavte.
 2. Pomocí displeje a ovládacích prvků nabíjecí stanice se ujistěte, že je nabíjení zastaveno, nebo ukončete veškerá aktivní nabíjení.
- Ujistěte se, že na nabíjecím portu vozidla neblinká zelená ani modrá kontrolka (LED).
- Odpojte nabíjecí adaptér od nabíjecího portu vozidla.
- Znovu se ujistěte, že na nabíjecí stanici není signalizováno aktivní nabíjení.
- Odpojte nabíjecí adaptér od nabíjecí rukojeti.

Vozidlo nabíjte pomocí jiného nabíjecího zařízení. Další informace o nabíjení jsou uvedeny v části [Pokyny pro nabíjení](#).

Vozidlo můžete rovněž zkusit nabít u nabíjecí stanice Tesla Supercharger nebo u cílového nabíjecího místa. Všechna tato místa lze vyhledat v mapě na displeji dotykové obrazovky vozidla. Další podrobnosti jsou uvedeny v části [Mapy a navigace](#).



CP_a151

Zjištěna chyba nabíjecího portu – je vyžadován servis

Nabíjení střídavým proudem nemusí fungovat / Nabíjení Supercharging je možné

Co tato výstraha znamená:

Nabíjecí port vozidla vyžaduje servis. Nabíjecí port nemůže zjistit platný řídicí pilotní signál a účinně komunikovat s některými zařízeními pro nabíjení střídavým proudem a se zdroji napájení.

Pokud tato výstraha přetrvává, nabíjení střídavým proudem a rychlonabíjení stejnosměrným proudem u nabíjecích stanic neprovozovaných společností Tesla může být omezené nebo nedostupné.

Požadovaná akce:

Doporučujeme, abyste si při nejbližší příležitosti naplánovali servis a nechali zkontrolovat nabíjecí port vozidla.

Do té doby by mělo být i nadále k dispozici nabíjení Supercharging. Místa pro nabíjení Supercharging lze zobrazit na mapě na dotykové obrazovce vozidla. Další podrobnosti jsou uvedeny v části [Mapy a navigace](#).

Nabíjení střídavým proudem může být k dispozici také při používání mobilní nabíječky 2. generace nebo nástěnné nabíječky 3. generace. Doporučujeme však, abyste zkontrolovali, zda nabíjecí port vozidla může komunikovat s nabíjecím produktem společnosti Tesla. Vyzkoušejte nabíjení pomocí mobilní nabíječky 2. generace nebo nástěnné nabíječky 3. generace a ověřte, že se vozidlo nabíjí dle očekávání, než se budete spoléhat na nabíjení pomocí těchto zařízení.

Další informace o odstraňování problémů a stavových kontrolkách mobilní nabíječky nebo nástěnné nabíječky jsou uvedeny v návodu k obsluze produktu v části [Průvodce nabíjením a adaptéry](#).

Další informace o nabíjení jsou uvedeny v části [Pokyny pro nabíjení](#).

DI_a138

Vypnutý přední motor – jízda je možná

Výkon vozidla může být omezen

Co tato výstraha znamená:

Přední motor vozu není k dispozici. Výkon, rychlost a akcelerace mohou být omezené, protože vůz používá při jízdě zadní motor(y).

Požadovaná akce:

Pokračujte do cíle. S vozidlem můžete dále jezdit.

Toto upozornění se může zobrazovat kvůli dočasnému stavu, který se vyřeší automaticky. Pokud upozornění zmizí během aktuální jízdy nebo se po zahájení následující jízdy nadále nezobrazuje, pravděpodobně se zobrazovalo z důvodu dočasného stavu. Není nutné provádět žádné akce.

Toto upozornění může označovat také stav vyžadující kontrolu a servis předního motoru. Pokud se toto upozornění zobrazuje i při následných jízdách, doporučujeme vám naplánovat si servis. S vozidlem můžete dále jezdit.

DI_a166

Vůz se autom. zaparkoval: prevence rozjetí

Zapněte bezp. pásy a zavřete dveře, zařadte

Co tato výstraha znamená:

Vůz automaticky zařadil polohu parkování (P), protože usoudil, že řidič odchází nebo již není přítomen. Jedná se o očekávané chování vozu za různých okolností.



Vůz automaticky zařadí polohu parkování, pokud jsou splněny **všechny** následující podmínky:

- Není aktivní automatické parkování.
- Je zařazena poloha pro jízdu vpřed nebo zpátečka a vozidlo jede rychlostí nižší než 1,4 mph (2,25 km/h).
- Poslední aktivita řidiče byla zjištěna před více než 2 sekundami. Aktivita řidiče zahrnují:
 - sešlápnutí pedálu akceleratoru,
 - ruční řízení vozidla.

A jsou splněny alespoň **dvě** z následujících podmínek:

1. byl zjištěn rozepnutý bezpečnostní pás,
2. ve voze nebyl zjištěn řidič,
3. byly zjištěny otevřené dveře řidiče,

POZNÁMKA: Vůz také automaticky zařadí polohu pro parkování po připojení nabíjecího kabelu k nabíjecímu portu.

Požadovaná akce:

Další informace o automatickém zařazení polohy pro parkování jsou uvedeny v části [Řazení](#).

DI_a175

Tempomat není k dispozici

Co tato výstraha znamená:

Tempomat, včetně adaptivního tempomatu, je momentálně nedostupný.

Tempomat nemusí být dostupný z následujících důvodů:

- Řidič zrušil požadavek.
- Řidič si rozepnul bezpečnostní pás.
- Je otevřený přední zavazadlový prostor, zadní zavazadlový prostor nebo dveře.
- Vozidlo jede nižší rychlostí než 18 mph (30 km/h), která je nutná pro aktivaci tempomatu.
- Nepříznivé podmínky prostředí, například omezená viditelnost.
- Aktivní režim obsluhy cizí osobou.

Požadovaná akce:

Převzmete řízení a začnete vůz ovládat ručně.

Pokud pominuly všechny stavy bránící aktivaci tempomatu, měl by být tempomat opět k dispozici. Pokud tato výstraha přetrvává i při následných jízdách, naplánujte si co nejdříve návštěvu servisu. S vozidlem můžete dále jezdit.

Další informace jsou uvedeny v části [Adaptivní tempomat](#).

DI_a184

Automatické parkování zrušeno Převzmete řízení

Co tato výstraha znamená:

Automatické parkování bylo zrušeno.

Automatické parkování mohlo být zrušeno z následujících důvodů:



Odstraňování problémů – výstrahy

- Řidič stiskl tlačítko Zrušit na dotykové obrazovce.
- Řidič manipuloval s páčkou řazení nebo pohnul volant.
- Řidič sešlápl pedál akcelérátoru nebo brzdový pedál nebo otevřel dveře.
- Vozidlo je ve strmém svahu / stoupání.
- Povětrnostní vlivy ovlivňují viditelnost.
- Nelze detekovat obrubník.
- K vozidlu je připojený přívěs.

Požadovaná akce:

Zaparkujte s vozidlem ručně nebo parkování dokončete ručně. Po dokončení parkování sešlápněte brzdu a zařadte polohu parkování. V opačném případě se bude vůz volně pohybovat.

Automatické parkování by mělo být k dispozici při příští jízdě.

Další informace jsou uvedeny v části [Zrušení parkování](#) a [Omezení a výstrahy](#).

DI_a185

Automatické parkování přerušeno

Co tato výstraha znamená:

Automatické parkování bylo přerušeno a byla aktivována elektronická parkovací brzda.

Automatické parkování mohlo být zrušeno z následujících důvodů:

- Řidič stiskl tlačítko Zrušit na dotykové obrazovce.
- Řidič manipuloval s páčkou řazení nebo pohnul volant.
- Řidič sešlápl pedál akcelérátoru nebo brzdový pedál nebo otevřel dveře.
- Vozidlo je ve strmém svahu / stoupání.
- Povětrnostní vlivy ovlivňují viditelnost.
- Nelze detekovat obrubník.
- K vozidlu je připojený přívěs.

Požadovaná akce:

Zaparkujte s vozidlem ručně nebo parkování dokončete ručně.

Automatické parkování by mělo být k dispozici při příští jízdě.

Další informace jsou uvedeny v části [Zrušení parkování](#) a [Omezení a výstrahy](#).

DI_a190

Příliš malá hloubka vzorku zadních pneumatik – naplánujte návštěvu servisu

Zkontrolujte pneumatiky z hlediska nutnosti záměny / výměny

Co tato výstraha znamená:

POZNÁMKA: Tato výstraha NEZNAMENÁ, že došlo k defektu pneumatiky.

Vaše vozidlo detekovalo, že zadní pneumatiky se v průběhu času opotřebovaly více než přední pneumatiky, čímž došlo k překročení doporučeného rozdílu.

Požadovaná akce:



Doporučujeme zkontrolovat hloubku vzorku na všech pneumatikách. K opotřebení pneumatik dochází za běžné jízdy. Zadní pneumatiky se obecně opotřebovávají rychleji než přední pneumatiky.

Střídání pneumatik je důležité, aby docházelo k rovnoměrnému opotřebení všech pneumatik. I pokud instalujete pneumatiky různé velikosti (pneumatiky různé velikosti vpředu a vzadu), pravidelnou vzájemnou záměnou levé pneumatiky za pravou na dané nápravě zajistíte jejich rovnoměrnější opotřebení a prodloužíte životnost.

Pokud se neprovádí střídání pneumatik dle doporučení, hrozí při jízdě na mokré vozovce riziko vzniku aquaplaningu a následně ztráta kontroly nad vozem. Nedodržování střídání pneumatik rovněž snižuje životnost pneumatik, které je tak nutné měnit předčasně.

Doporučujeme vám, abyste si ohledně střídání pneumatik naplánovali návštěvu servisu prostřednictvím mobilní aplikace Tesla nebo se obrátili na nezávislý servis v těchto případech:

- Rozdíl hloubky vzorku mezi předními a zadními pneumatikami je větší než 1,5 mm.
- Vaše vozidlo ujelo od poslední střídání pneumatik více než 10 000 km (6 250 mil).

Pokud je zjištěno, že vzorek zadních pneumatik má příliš malou hloubku, může být nutné pneumatiky vyměnit.

- Problém již nelze vyřešit záměnou pneumatik.
- Pokud jsou nainstalovány pneumatiky různé velikosti (pneumatiky různé velikosti vpředu a vzadu), záměna předních / zadních pneumatik není k dispozici.

Po dokončení kontroly a nutného servisu pneumatik aktualizujte konfiguraci pneumatik vozidla, čímž optimalizujete nastavení vozidla podle pneumatik a vymažete výstrahu, která se poté nezobrazí nejméně dalších 6 250 mil. Další informace jsou uvedeny v části [Péče o pneumatiky a údržba](#).

Nedoporučujeme spoléhat se na tuto výstrahu. Provádějte sami pravidelnou kontrolu hloubky vzorku pneumatik. Tato výstraha by se měla zobrazovat pouze v případě, že stav pneumatik podle odhadu vozidla výrazně překročil doporučený servisní interval.

Tato výstraha je kalibrována na pneumatiky Tesla a nepředpokládá se, že bude fungovat u pneumatik jiného typu či rozměru, včetně kombinací různých značek a modelů pneumatik. Při použití pneumatik, které nejsou doporučeny společností Tesla, se výstraha nemusí zobrazit nebo se může zobrazit předčasně. Další informace o doporučených pneumatikách jsou uvedeny v části [Kola a pneumatiky](#).

DI_a245

Funkce přibrzdění vozidla není k dispozici Při zastavení držte brzdový pedál sešlápnutý

Co tato výstraha znamená:

Automatické podržení brzd momentálně není k dispozici vzhledem k omezení systému. Při zastavování vozidlo zcela zastavte pomocí brzdového pedálu a poté zůstaňte stát.

Požadovaná akce:

Pokračujte do cíle. S vozidlem můžete dále jezdit.

Pokud tato výstraha přetrvává i při následných jízdách, naplánujte si co nejdříve návštěvu servisu. S vozidlem můžete dále jezdit.

Další informace jsou uvedeny v části [Automatické zabrzdění](#).

DIF_a251 / DIR_a251

Doporučen servis převodové kapaliny Naplánovat servis

Co tato výstraha znamená:



Vaše vozidlo zjistilo stav, který vyžaduje provedení kontroly převodové kapaliny.

Požadovaná akce:

Doporučujeme vám naplánovat si návštěvu servisu.

Když se zobrazuje tato výstraha, s vozidlem můžete dále jezdit. Pokud však budete se zobrazenou výstrahou jezdit delší dobu, hrozí trvalé poškození převodového / pohonného ústrojí.

EPBL_a195 / EPBR_a195

Vůz se autom. zaparkoval: prevence rozjetí Zapněte bezp. pásy a zavřete dveře, zařadte

Co tato výstraha znamená:

Vůz automaticky zařadil polohu parkování (P), protože usoudil, že řidič odchází nebo již není přítomen. Jedná se o očekávané chování vozu za různých okolností.

Vůz automaticky zařadí polohu parkování, pokud jsou splněny **všechny** následující podmínky:

- Není aktivní automatické parkování.
- Je zařazena poloha pro jízdu vpřed nebo zpátečka a vozidlo jede rychlostí nižší než 1,4 mph (2,25 km/h).
- Poslední aktivita řidiče byla zjištěna před více než 2 sekundami. Aktivity řidiče zahrnují:
 - sešlápnutí pedálu akcelérátoru,
 - ruční řízení vozidla.

A jsou splněny alespoň **dvě** z následujících podmínek:

1. byl zjištěn rozeprnutý bezpečnostní pás,
2. ve voze nebyl zjištěn řidič,
3. byly zjištěny otevřené dveře řidiče,

POZNÁMKA: Vůz také automaticky zařadí polohu pro parkování po připojení nabíjecího kabelu k nabíjecímu portu.

Požadovaná akce:

Další informace o automatickém zařazení polohy pro parkování jsou uvedeny v části [Řazení](#).

ESP_a118

Byl aktivován asistent pro nízký účinek brzd Zastavte silným sešlápnutím brzd. pedálu

Co tato výstraha znamená:

Je aktivní hydraulická kompenzace poklesu účinku brzd. Tato asistenční funkce brzd se dočasně aktivuje s cílem zajistit plnou brzdovou sílu za podmínek, kdy vozidlo detekuje nižší brzdový účinek.

Po aktivaci této asistenční funkce můžete cítit odtazení brzdového pedálu od chodidla a zaznamenat prudké zvýšení brzdové síly. Lze rovněž slyšet zvuk čerpadla z brzdové hydraulické jednotky v přední části vozidla. Tyto projevy obvykle trvají několik sekund v závislosti na povrchu vozovky a rychlosti vozidla. Jsou zcela běžné a nepředstavují žádný problém s vozidlem.

Požadovaná akce:

Brzdový pedál sešlapujte i nadále běžným způsobem a pedál nesešlapujte opakovaně (opakované sešlápnutí a uvolnění), jelikož se tím funkce přerušuje.



Výstraha zmizí po zastavení vozidla nebo po uvolnění brzdového pedálu. Může se však zobrazovat ještě 5 sekund poté.

Omezená brzdná síla je obvykle dočasná a může vznikat z celé řady důvodů, včetně vysoké teploty brzd po jejich intenzivním používání nebo jízdy v extrémním chladu či vlhku. Také může značit opotřebení brzdových destiček nebo kotoučů na úroveň, kdy je nutná běžná výměna.

Pokud budete nižší brzdovou sílu vnímat i nadále a výkon brzd se nebude postupně zlepšovat, kontaktujte servis společnosti Tesla a sjednejte si termín kontroly brzd.

Další informace jsou uvedeny v části [Hydraulická kompenzace poklesu účinku brzd](#).

PCS_a016

Nelze nabíjet – možná nízká kval. síť. napáj. Opakujte / zkuste jinou nabíj./dobíj. stanici

Co tato výstraha znamená:

Nabíjení se zastavilo kvůli vlivům, které zabraňují nabíjení vozidla střídavým proudem. Rychlonabíjení stejnosměrným proudem nebo nabíjení Supercharging by mělo stále fungovat dle očekávání.

K tomu může dojít v důsledku rušení zdroje napájení externím nabíjecím zařízením nebo rušením elektrické rozvodné sítě. V některých případech může tento stav vzniknout, pokud jsou v blízkosti používána elektrická zařízení s velkým odběrem energie.

Pokud lze tyto možné příčiny vyloučit, může být nabíjení střídavým proudem ovlivněno problémem s vozidlem.

Požadovaná akce:

Pokud je toto upozornění doprovázeno dalším upozorněním, které blíže upřesňuje stav ovlivňující nabíjení střídavým proudem, začněte prověřením této výstrahy.

Další tipy pro odstraňování problémů podle typu zařízení:

- Pokud používáte mobilní nabíječku, zkuste vozidlo nabít z jiné zásuvky.
 - Pokud se vozidlo začne nabíjet, závada je pravděpodobně v zásuvce.
 - Pokud se vozidlo stále nenabíjí, může být závada v mobilní nabíječce.
- Pokud používáte nástěnnou nabíječku, zkuste vozidlo nabít z jiného nabíjecího zařízení, například pomocí mobilní nabíječky zapojené do jiné zásuvky.
 - Pokud se vozidlo začne nabíjet, závada je pravděpodobně v nástěnné nabíječce.

Pokud se problém týká původní elektrické zásuvky nebo nástěnné nabíječky, požádejte elektrikáře o kontrolu elektroinstalace.

Vozidlo můžete rovněž zkusit nabít u nabíjecí stanice Tesla Supercharger nebo u cílového nabíjecího místa. Všechna tato místa lze vyhledat v mapě na displeji dotykové obrazovky vozidla. Další podrobnosti jsou uvedeny v části [Mapy a navigace](#).

Pokud se toto upozornění zobrazuje stále i při pokusech o nabíjení na více místech a s pomocí několika různých nabíjecích zařízení, doporučujeme vám naplánovat si návštěvu servisu.

Další informace o odstraňování problémů a stavových kontrolkách mobilní nabíječky nebo nástěnné nabíječky jsou uvedeny v návodu k obsluze produktu v části [Průvodce nabíjením a adaptéry](#).

PCS_a017

Nabíjení zastaveno – ztráta napáj. během nab. Zkontrolujte zdroj napáj. a nabíj. zařízení

Co tato výstraha znamená:



Odstraňování problémů – výstrahy

V průběhu nabíjení došlo k přerušení dodávky elektrické energie. Příčinou může být přerušení napájení nabíjecího zařízení ze zdroje (například ze zásuvky) nebo problém s nabíjecím zařízením.

Požadovaná akce:

Tuto výstrahu obvykle doprovázejí další výstrahy, které vám pomohou určit a odstranit příčinu problému. Začněte prověřením všech dalších zobrazených výstrah, které se týkají problému s nabíjením.

Případně můžete kontrolou stavových kontrolků mobilní nebo nástěnné nabíječky zjistit, zda je nabíječka pod proudem, a rovněž nahlédnout do návodu k obsluze, kde jsou uvedeny informace k odstraňování problémů podle sekvence blikání. Pokud používáte nabíjecí zařízení jiné značky než Tesla, podívejte se na jeho displej nebo příslušné uživatelské rozhraní, kde může být zobrazena nápověda týkající se odstraňování problémů.

Pokud je zřejmé, že došlo k přerušení dodávky proudu do nabíjecího zařízení, zkontrolujte, zda není vypnutý jistič v obvodu nástěnné zásuvky/nabíječky.

Další tipy pro odstraňování problémů podle typu zařízení:

- Pokud používáte mobilní nabíječku, zkuste vozidlo nabít z jiné zásuvky.
 - Pokud se vozidlo začne nabíjet, závada je pravděpodobně v zásuvce.
 - Pokud se vozidlo stále nenabíjí, může být závada v mobilní nabíječce.
- Pokud používáte nástěnnou nabíječku, zkuste vozidlo nabít z jiného nabíjecího zařízení, například pomocí mobilní nabíječky zapojené do jiné zásuvky.
 - Pokud se vozidlo začne nabíjet, závada je pravděpodobně v nástěnné nabíječce.

Pokud se problém týká původní elektrické zásuvky nebo nástěnné nabíječky, požádejte elektrikáře o kontrolu elektroinstalace.

Tato výstraha se obvykle týká externího nabíjecího zařízení a zdrojů napájení, a běžně neznamená takový problém s vozidlem, který by bylo možné vyřešit v servisu.

Vozidlo můžete rovněž zkusit nabít u nabíjecí stanice Tesla Supercharger nebo u cílového nabíjecího místa. Všechna tato místa lze vyhledat v mapě na displeji dotykové obrazovky vozidla. Další podrobnosti jsou uvedeny v části [Mapy a navigace](#).

Další informace o odstraňování problémů a stavových kontrolkách mobilní nabíječky nebo nástěnné nabíječky jsou uvedeny v návodu k obsluze produktu v části [Průvodce nabíjením a adaptéry](#).

PCS_a019

Nabíjení střídavým proudem je omezeno kvůli problémům s elektrickou rozvodnou sítí nebo s vozidlem

Odpojte a opak. / zkuste jinou nabíj. stanici

Co tato výstraha znamená:

Rychlost nabíjení byla snížena vlivem okolností, které omezují schopnost nabíjení vozidla střídavým proudem. Rychlonabíjení stejnosměrným proudem nebo nabíjení Supercharging by mělo stále fungovat dle očekávání.

K tomu může dojít v důsledku rušení zdroje napájení externím nabíjecím zařízením nebo rušením elektrické rozvodné sítě. V některých případech může tento stav vzniknout, pokud jsou v blízkosti používána elektrická zařízení s velkým odběrem energie.

Pokud lze tyto možné příčiny vyloučit, může být nabíjení střídavým proudem ovlivněno problémem s vozidlem.

Požadovaná akce:

Pokud je toto upozornění doprovázeno dalším upozorněním, které blíže upřesňuje stav ovlivňující nabíjení střídavým proudem, začněte prověřením této výstrahy.

Další tipy pro odstraňování problémů podle typu zařízení:



- Pokud používáte mobilní nabíječku, zkuste vozidlo nabít z jiné zásuvky.
 - Pokud se vozidlo začne nabíjet, závada je pravděpodobně v zásuvce.
 - Pokud se vozidlo stále nenabíjí, může být závada v mobilní nabíječce.
- Pokud používáte nástěnnou nabíječku, zkuste vozidlo nabít z jiného nabíjecího zařízení, například pomocí mobilní nabíječky zapojené do jiné zásuvky.
 - Pokud se vozidlo začne nabíjet, závada je pravděpodobně v nástěnné nabíječce.

Pokud se problém týká původní elektrické zásuvky nebo nástěnné nabíječky, požádejte elektrikáře o kontrolu elektroinstalace.

Vozidlo můžete rovněž zkusit nabít u nabíjecí stanice Tesla Supercharger nebo u cílového nabíjecího místa. Všechna tato místa lze vyhledat v mapě na displeji dotykové obrazovky vozidla. Další podrobnosti jsou uvedeny v části [Mapy a navigace](#).

Pokud se toto upozornění zobrazuje stále i při pokusech o nabíjení na více místech a s pomocí několika různých nabíjecích zařízení, doporučujeme vám naplánovat si návštěvu servisu.

Další informace o odstraňování problémů a stavových kontrolkách mobilní nabíječky nebo nástěnné nabíječky jsou uvedeny v návodu k obsluze produktu v části [Průvodce nabíjením a adaptéry](#).

PCS_a032

Detekována nízká kvalita elektrické sítě

Zkuste jinou nabíjecí stanici nebo stanoviště

Co tato výstraha znamená:

Rychlost nabíjení byla snížena nebo bylo přerušeno nabíjení vlivem okolností, které omezují schopnost nabíjení vozidla střídavým proudem. Rychlonabíjení stejnosměrným proudem nebo nabíjení Supercharging by mělo stále fungovat dle očekávání.

Palubní nabíječka ve vozidle zjistila rušení zdroje napájení nebo elektrické rozvodné sítě. Toto rušení ovlivňuje proces nabíjení vozidla.

Typické příčiny rušení zdroje napájení zahrnují:

- Problémy s kabeláží v budově nebo s nástěnnou zásuvkou.
- Problémy s externím nabíjecím zařízením.
- Jiná velká elektrická zařízení, například pračky nebo klimatizační jednotky, s dočasným velkým odběrem energie nebo jiné rušení elektrické rozvodné sítě.
- Externí vlivy ovlivňující elektrickou rozvodnou síť.

Požadovaná akce:

Protože se tato výstraha obvykle týká externího nabíjecího zařízení a zdrojů napájení, a běžně neznamena takový problém s vozidlem, který by bylo nutné řešit v servisu, doporučujeme:

- Zkusit vozidlo nabít z jiných zásuvek.
- Zkusit zopakovat pokus o nabíjení (odpojením a opětovným připojením), když jiná velká elektrická zařízení neodebírají energii.
- Zkuste vozidlo nabít na různých místech pomocí více různých nabíjecích zařízení.

Vozidlo můžete rovněž zkusit nabít u nabíjecí stanice Tesla Supercharger nebo u cílového nabíjecího místa. Všechna tato místa lze vyhledat v mapě na displeji dotykové obrazovky vozidla. Další podrobnosti jsou uvedeny v části [Mapy a navigace](#).

Další informace o odstraňování problémů a stavových kontrolkách mobilní nabíječky nebo nástěnné nabíječky jsou uvedeny v návodu k obsluze produktu v části [Průvodce nabíjením a adaptéry](#).



PCS_a052

Exter. nabíjecí zařízení neposkytuje napájení Zkontrolujte zdroj napáj./zkuste jiné zařiz.

Co tato výstraha znamená:

Nabíjení nemůže být zahájeno kvůli vlivům, které zabraňují nabíjení vozidla střídavým proudem. Rychlonabíjení stejnosměrným proudem nebo nabíjení Supercharging by mělo stále fungovat dle očekávání.

Vozidlo požádalo o napájení střídavým proudem z externího nabíjecího zařízení, ale palubní nabíječka nedetekuje žádné nabíjecí napětí přicházející ze zařízení.

To může být někdy způsobeno poruchou hardwaru externího nabíjecího zařízení, která zabraňuje zapínání a vypínání přenosu napájení do vozidla po přijetí žádosti. Problém může být způsoben také dalšími vlivy, které ovlivňují externí nabíjecí zařízení, napájecí zdroj, ke kterému je připojeno, nebo samotné vozidlo.

Požadovaná akce:

Tato výstraha se obvykle týká externího nabíjecího zařízení a zdrojů napájení, a běžně neznamena takový problém s vozidlem, který by bylo možné vyřešit v servisu.

Zkuste vozidlo nabít pomocí více různých nabíjecích zařízení.

Vozidlo můžete rovněž zkusit nabít u nabíjecí stanice Tesla Supercharger nebo u cílového nabíjecího místa. Všechna tato místa lze vyhledat v mapě na displeji dotykové obrazovky vozidla. Další podrobnosti jsou uvedeny v části [Mapy a navigace](#).

Další informace o odstraňování problémů a stavových kontrolkách mobilní nabíječky nebo nástěnné nabíječky jsou uvedeny v návodu k obsluze produktu v části [Průvodce nabíjením a adaptéry](#).

PCS_a053

Sníž. rychl. nabíj. – neoček. pokles napětí Odstraňte prodl. kabely/zkontr. elektroinst.

Co tato výstraha znamená:

Rychlost nabíjení byla snížena, protože palubní nabíječka ve vozidle během nabíjení detekovala velký pokles napětí.

Pravděpodobné příčiny tohoto problému jsou následující:

- Problémy s kabeláží v budově nebo s nástěnnou zásuvkou.
- Prodlužovací kabel nebo jiná kabeláž nepodporuje požadovaný nabíjecí proud.

Tento problém může vzniknout také po zapnutí elektrických zařízení, která během nabíjení vozidla odebírají hodně energie ze stejné napájecí větve.

Požadovaná akce:

Pokud k tomuto problému v obvyklém nabíjecí místě došlo vícekrát, kontaktujte elektrikáře se žádostí o kontrolu elektroinstalace. Měl by zkontrolovat také následující:

- Veškerá instalovaná nabíjecí zařízení a jejich připojení ke kabeláží v budově.
- Kabeláž v budově, včetně veškerých nástěnných zásuvek používaných s mobilní nabíječkou.
- Elektrické připojení v místě vstupu do budovy.

S elektrikářem konzultujte, zda je nutné snížit nabíjecí proud vozidla nebo zda je nutné posílit elektroinstalaci tak, aby podporovala vyšší nabíjecí proud.



Tato výstraha se obvykle týká externího nabíjecího zařízení a zdrojů napájení, a běžně neznamená takový problém s vozidlem, který by bylo možné vyřešit v servisu.

Vozidlo můžete rovněž zkusit nabít u nabíjecí stanice Tesla Supercharger nebo u cílového nabíjecího místa. Všechna tato místa lze vyhledat v mapě na displeji dotykové obrazovky vozidla. Další podrobnosti jsou uvedeny v části [Mapy a navigace](#).

Další informace o odstraňování problémů a stavových kontrolkách mobilní nabíječky nebo nástěnné nabíječky jsou uvedeny v návodu k obsluze produktu v části [Průvodce nabíjením a adaptéry](#).

PCS_a054

Nabíjení zastaveno kvůli velk. poklesu napětí Odstraňte prodl. kabely / zkontr. elektroinst.

Co tato výstraha znamená:

Nabíjení bylo přerušeno, protože palubní nabíječka ve vozidle detekovala neobvykle velký pokles napětí.

Pravděpodobné příčiny tohoto problému jsou následující:

- Problémy s kabeláží v budově nebo s nástěnnou zásuvkou.
- Prodlužovací kabel nebo jiná kabeláž nepodporuje požadovaný nabíjecí proud.

Tento problém může vzniknout také po zapnutí elektrických zařízení, která během nabíjení vozidla odebírají hodně energie ze stejné napájecí větve.

Požadovaná akce:

Pokud k tomuto problému v obvyklém nabíjecím místě došlo vícekrát, kontaktujte elektrikáře se žádostí o kontrolu elektroinstalace. Měl by zkontrolovat také následující:

- Veškerá instalovaná nabíjecí zařízení a jejich připojení ke kabeláži v budově.
- Kabeláž v budově, včetně veškerých nástěnných zásuvek používaných s mobilní nabíječkou.
- Elektrické připojení v místě vstupu do budovy.

S elektrikářem konzultujte, zda je nutné snížit nabíjecí proud vozidla nebo zda je nutné posílit elektroinstalaci tak, aby podporovala vyšší nabíjecí proud.

Tato výstraha se obvykle týká externího nabíjecího zařízení a zdrojů napájení, a běžně neznamená takový problém s vozidlem, který by bylo možné vyřešit v servisu.

Vozidlo můžete rovněž zkusit nabít u nabíjecí stanice Tesla Supercharger nebo u cílového nabíjecího místa. Všechna tato místa lze vyhledat v mapě na displeji dotykové obrazovky vozidla. Další podrobnosti jsou uvedeny v části [Mapy a navigace](#).

Další informace o odstraňování problémů a stavových kontrolkách mobilní nabíječky nebo nástěnné nabíječky jsou uvedeny v návodu k obsluze produktu v části [Průvodce nabíjením a adaptéry](#).

PCS_a073

Zjištěna chyba externího nabíjecího zařízení Vyzkoušejte jiné nabíjecí zařízení

Co tato výstraha znamená:

Nabíjení nemůže být zahájeno kvůli vlivům, které zabraňují nabíjení vozidla střídavým proudem. Rychlonabíjení stejnosměrným proudem nebo nabíjení Supercharging by mělo stále fungovat dle očekávání.

Palubní nabíječka vozidla detekuje na nabíjecím portu vstupní napětí v okamžiku, kdy nedošlo k žádosti o napájení z externího nabíjecího zařízení, což signalizuje chybné fungování externího nabíjecího zařízení.



Odstraňování problémů – výstrahy

To může být někdy způsobeno poruchou hardwaru externího nabíjecího zařízení, která zabraňuje zapínání a vypínání přenosu napájení do vozidla po přijetí žádosti. Problém může být způsoben také dalšími vlivy, které ovlivňují externí nabíjecí zařízení nebo samotné vozidlo.

Požadovaná akce:

Tato výstraha se obvykle týká externího nabíjecího zařízení a zdrojů napájení, a běžně neznamena takový problém s vozidlem, který by bylo možné vyřešit v servisu.

Zkuste vozidlo nabít pomocí více různých nabíjecích zařízení.

Vozidlo můžete rovněž zkusit nabít u nabíjecí stanice Tesla Supercharger nebo u cílového nabíjecího místa. Všechna tato místa lze vyhledat v mapě na displeji dotykové obrazovky vozidla. Další podrobnosti jsou uvedeny v části [Mapy a navigace](#).

Další informace o odstraňování problémů a stavových kontrolkách mobilní nabíječky nebo nástěnné nabíječky jsou uvedeny v návodu k obsluze produktu v části [Průvodce nabíjením a adaptéry](#).

PCS_a090

Pomalé nabíjení – někt. AC fáze nenapájeny Zkontrolujte zdroj napáj. a nabíj. zařízení

Co tato výstraha znamená:

Rychlost nabíjení byla snížena vlivem okolností, které omezují schopnost nabíjení vozidla střídavým proudem. Rychlonabíjení stejnosměrným proudem nebo nabíjení Supercharging by mělo stále fungovat dle očekávání.

Palubní nabíječka vozidla zjistila, že jeden nebo více měničů napětí nejsou napájeny dostatečným vstupním střídavým napětím. Například při třífázovém nabíjení může vstupní střídavé napájení z externího zdroje postrádat jednu fázi. K tomu může docházet také kvůli vlivům ovlivňujícím externí nabíjecí zařízení, napájecí zdroj, ke kterému je připojeno, nebo samotné vozidlo.

Požadovaná akce:

Tato výstraha se obvykle týká externího nabíjecího zařízení a zdrojů napájení, a běžně neznamena takový problém s vozidlem, který by bylo možné vyřešit v servisu.

Zkuste vozidlo nabít pomocí více různých nabíjecích zařízení.

Vozidlo můžete rovněž zkusit nabít u nabíjecí stanice Tesla Supercharger nebo u cílového nabíjecího místa. Všechna tato místa lze vyhledat v mapě na displeji dotykové obrazovky vozidla. Další podrobnosti jsou uvedeny v části [Mapy a navigace](#).

Další informace o odstraňování problémů a stavových kontrolkách mobilní nabíječky nebo nástěnné nabíječky jsou uvedeny v návodu k obsluze produktu v části [Průvodce nabíjením a adaptéry](#).

PMF_a092 / PMR_a092

Zjištěn problém s pohonným ústrojím – Naplánovat servis Problém může přetrvávat i po obnovení funkce

Co tato výstraha znamená:

Pohonné ústrojí vozidla vyžaduje servis. Výkon, rychlost a akcelerace mohou být omezené a hrozí, že vozidlo se bude muset za jízdy vypnout.

Toto upozornění signalizuje trvalý stav vyžadující kontrolu a servis pohonného ústrojí.

I když se po aktuální jízdě upozornění vymaže a nezobrazí se během následujících jízd, servis je nutný za účelem vyřešení zjištěného problému s pohonným ústrojím.

Požadovaná akce:



Doporučujeme, abyste si při nejbližší příležitosti naplánovali servis pohonného ústrojí vozidla.

Bez servisu mohou být výkon, rychlost a akcelerace nadále omezené, může docházet ke stavům vyžadujícím vypnutí vozidla za jízdy nebo vozidlo může být nepojízdné.

UI_a004

Otevřený přední zavazadlový prostor

Postupujte opatrně

Co tato výstraha znamená:

Byl zjištěn otevřený přední zavazadlový prostor za jízdy.

Toto upozornění znamená, že nejméně u jedné ze dvou západek víka předního zavazadlového prostoru, primární nebo sekundární západky, nelze potvrdit úplné uzavření (zajištění) západky po zařazení jiné polohy než parkování.

Požadovaná akce:

Protože tento stav může vést k otevření předního zavazadlového prostoru za jízdy, doporučujeme vám jet opatrně, dokud nebudete moci bezpečně zastavit a zařadit polohu parkování.

Po zaparkování vozidla zkontrolujte, zda je víko předního zavazadlového prostoru správně uzavřeno (obě západky jsou zcela zajištěny). Další informace jsou uvedeny v části Postup zavírání pro [Přední zavazadlový prostor](#).

Po zařazení polohy parkování by upozornění mělo zmizet. Může se však aktivovat znovu, pokud se opět rozjedete, aniž byste víko zkontrolovali a správně ho zavřeli.

Pokud toto upozornění přetrvává při více jízdách, nebo se objevuje častěji, doporučujeme vám naplánovat si co nejdříve návštěvu servisu.

Další informace o předním zavazadlovém prostoru jsou uvedeny v části [Přední zavazadlový prostor](#).

UI_a006

Je vyžadován servis

Naplánujte si servis

Co tato výstraha znamená:

Tuto výstrahu společnost Tesla aktivuje na dálku v případě, že je zjištěn stav vozu vyžadující servisní zásah.

Zobrazení této výstrahy může být způsobeno mnoha stavy. Více informací by mělo být k dispozici po naplánování návštěvy servisu.

Tuto výstrahu může vymazat pouze servisní technik po provedení servisního zásahu na vozidle.

Požadovaná akce:

Vzhledem k tomu, že tuto výstrahu mohou vyvolat různé stavy, doporučujeme návštěvu servisu naplánovat co nejdříve.

UI_a137

Je aktivní servisní připojení k vozidlu

Servis provádí vzdálenou diagnostiku

Co tato výstraha znamená:

Servisní technik je vzdáleně připojen k vozidlu za účelem diagnostiky nebo oprav. V průběhu relace připojení můžete zaznamenat ztrátu funkčnosti zábavního systému. Případná výstraha v tomto smyslu není projevem skutečného problému s vozidlem.



Odstraňování problémů – výstrahy

S vozidlem můžete dále jezdit.

Požadovaná akce:

Tato výstraha by měla automaticky zmizet, jakmile technik dokončí diagnostiku nebo opravy na vozidle. Až výstraha zmizí, může se stát, že bude nutné plnou funkčnost zábavního systému obnovit restartováním dotykové obrazovky. Další informace jsou uvedeny v části [Restartování dotykové obrazovky příručky Udělejte si sami](#).

Pokud výstraha nezmizí ani po 24 hodinách, doporučujeme naplánovat návštěvu servisu prostřednictvím mobilní aplikace Tesla nebo se obraťte na nezávislý servis. Upozorňujeme, že možnosti nezávislých servisů se mohou lišit podle konfigurace vozidla a oblasti.

UMC_a001

Nelze nabíjet pomocí mobilního konektoru Nedostateč. uzemnění zásuvky – zkuste jinou

Co tato výstraha znamená:

Mobilní nabíječka zjistila, že elektrická zásuvka nemá dostatečné uzemnění, což je pravděpodobně způsobeno nedostatečným uzemněním nebo chybějícím zemnicím konektorem.

Tato situace neznačí problém s mobilní nabíječkou nebo s vozidlem, ale značí problém se zásuvkou / elektroinstalací, ke které je mobilní nabíječka připojena.

Požadovaná akce:

Nechte elektroinstalaci zkontrolovat elektrikářem. Elektrikář by měl před pokusem o opětovné připojení mobilní nabíječky zkontrolovat správné uzemnění pojistkové či rozvodné skříně a také správné zapojení zásuvky.

Pokud mezitím potřebujete nabíjet, vyzkoušejte jinou zásuvku, jiné nabíjecí místo nebo jiný typ nabíjecí stanice.

Vozidlo můžete rovněž zkusit nabít u nabíjecí stanice Tesla Supercharger nebo u cílového nabíjecího místa. Všechna tato místa lze vyhledat v mapě na displeji dotykové obrazovky vozidla. Další podrobnosti jsou uvedeny v části [Mapy a navigace](#).

Další informace o odstraňování problémů a stavových kontrolkách mobilní nabíječky jsou uvedeny v [návodu k obsluze produktu](#).

UMC_a002

Nelze nabíjet – odpojený mob. konektor GFCI Odpojte rukojeť nab. od nab. portu a opakujte

Co tato výstraha znamená:

Vozidlo nelze nabíjet, protože se aktivovala proudová ochrana v mobilní nabíječce.

Podobně jako funkce proudové ochrany v běžné nástěnné zásuvce je rovněž úkolem této funkce přerušit průtok proudu v případě problému. Funkce přerušila nabíjení, aby ochránila vaše vozidlo a nabíjecí zařízení.

K tomu může dojít z řady důvodů. K závadě může dojít v nabíjecím kabelu, nabíjecí rukojeti, nabíjecím portu, nebo případně i v součásti vozidla.

Požadovaná akce:

Zkontrolujte, zda se v nabíjecím portu nebo v nabíjecí rukojeti nenahromadila voda nebo neobvyklé množství vlhkosti. Pokud jsou nadměrně vlhké, počkejte a před dalším pokusem nechte vnitřní části nabíjecího portu a nabíjecí rukojeti dostatečně vyschnout.

Zkontrolujte, zda není nabíjecí zařízení poškozené.

- Pokud je kabel jakýmkoli způsobem poškozený, **nepoužívejte ho**. Místo toho vyzkoušejte jiné nabíjecí zařízení.



- Pokud je kabel v dobrém stavu, zkuste nabíjení spustit znovu se stejnou mobilní nabíječkou.

Pokud problém přetrvává a brání nabíjení vozidla, zkuste jiné nabíjecí zařízení.

Tato výstraha se obvykle týká externího nabíjecího zařízení a zdrojů napájení, a běžně neznamená takový problém s vozidlem, který by bylo možné vyřešit v servisu.

Vozidlo můžete rovněž zkusit nabít u nabíjecí stanice Tesla Supercharger nebo u cílového nabíjecího místa. Všechna tato místa lze vyhledat v mapě na displeji dotykové obrazovky vozidla. Další podrobnosti jsou uvedeny v části [Mapy a navigace](#).

Další informace o odstraňování problémů a stavových kontrolkách mobilní nabíječky jsou uvedeny v [návodu k obsluze produktu](#).

UMC_a004

Nelze nabít pomocí mobilního konektoru Příliš vysoké napětí / zkuste jinou zásuvku

Co tato výstraha znamená:

Vozidlo nelze nabít nebo je nabíjení přerušeno, protože **bud'** mobilní nabíječka:

- Zjistila příliš vysoké napětí v nástěnné zásuvce **nebo**
- Zjistila neočekávaný nárůst napětí v nástěnné zásuvce.

Požadovaná akce:

Zkuste vozidlo nabít z jiné zásuvky. Pokud se vozidlo začne nabíjet, závada je pravděpodobně v zásuvce. Požádejte elektrikáře o kontrolu připojení zásuvky k elektroinstalaci v budově.

Pokud se vozidlo stále nenabíjí ani z jiné zásuvky, zkuste ho nabít na jiném místě.

Vozidlo můžete rovněž zkusit nabít u nabíjecí stanice Tesla Supercharger nebo u cílového nabíjecího místa. Všechna tato místa lze vyhledat v mapě na displeji dotykové obrazovky vozidla. Další podrobnosti jsou uvedeny v části [Mapy a navigace](#).

Další informace o odstraňování problémů a stavových kontrolkách mobilní nabíječky jsou uvedeny v [návodu k obsluze produktu](#).

UMC_a005

Nelze nabít pomocí mobilního konektoru Příliš nízké napětí / zkuste jinou zásuvku

Co tato výstraha znamená:

Vozidlo nelze nabít nebo je nabíjení přerušeno, protože **bud'** mobilní nabíječka:

- Zjistila nedostatečné napájecí napětí v nástěnné zásuvce **nebo**
- Zjistila neočekávaný pokles napětí v nástěnné zásuvce.

Požadovaná akce:

Zkuste vozidlo nabít z jiné zásuvky. Pokud se vozidlo začne nabíjet, závada je pravděpodobně v zásuvce. Požádejte elektrikáře o kontrolu připojení zásuvky k elektroinstalaci v budově.

Pokud se vozidlo stále nenabíjí ani z jiné zásuvky, zkuste ho nabít na jiném místě.

Tato výstraha se obvykle týká externího nabíjecího zařízení a zdrojů napájení, a běžně neznamená takový problém s vozidlem, který by bylo možné vyřešit v servisu.



Odstraňování problémů – výstrahy

Vozidlo můžete rovněž zkusit nabít u nabíjecí stanice Tesla Supercharger nebo u cílového nabíjecího místa. Všechna tato místa lze vyhledat v mapě na displeji dotykové obrazovky vozidla. Další podrobnosti jsou uvedeny v části [Mapy a navigace](#).

Další informace o odstraňování problémů a stavových kontrolkách mobilní nabíječky jsou uvedeny v [návodu k obsluze produktu](#).

UMC_a007

Vysoká teplota řídicí jednotky mob. konektoru Nechte mob. konekt. zchladit a obnovte nab.

Co tato výstraha znamená:

Nabíjení bylo přerušeno, protože mobilní nabíječka zjistila vysokou teplotu uvnitř skříně řídicí jednotky.

Požadovaná akce:

Ověřte, zda mobilní nabíječka není ničím zakrytá a v její blízkosti se nenachází žádný zdroj tepla. Pokud problém přetrvává i za normální okolní teploty (méně než 38 °C), situace vyžaduje servisní zásah.

Vozidlo můžete rovněž zkusit nabít u nabíjecí stanice Tesla Supercharger nebo u cílového nabíjecího místa. Všechna tato místa lze vyhledat v mapě na displeji dotykové obrazovky vozidla. Další podrobnosti jsou uvedeny v části [Mapy a navigace](#).

Další informace o odstraňování problémů a stavových kontrolkách mobilní nabíječky jsou uvedeny v [návodu k obsluze produktu](#).

UMC_a008

Nelze nabíjet – vysoká teplota nástěn. zásuvky Doporučená kontrola zásuvek a elektroinstal.

Co tato výstraha znamená:

Výstraha ohledně vysoké teploty zjištěné mobilní nabíječkou znamená, že zásuvka používaná pro nabíjení se příliš zahřívá a nabíjení se zpomalilo z důvodu ochrany zásuvky.

Tato situace neznačí problém s mobilní nabíječkou nebo s vozidlem, ale značí problém se zásuvkou / elektroinstalací, ke které je mobilní nabíječka připojena.

K zahřívání zásuvky může docházet kvůli nedostatečně zasunuté zástrčce, uvolněnému spojení elektroinstalace v budově nebo opotřebené zásuvce.

Požadovaná akce:

Ujistěte se, že je konektor zcela zasunutý do zásuvky. Pokud se normální rychlost nabíjení neobnoví, kontaktujte elektrikáře a požádejte ho o kontrolu zásuvky a jejího připojení k elektroinstalaci v budově a o provedení případných oprav.

Pokud je zásuvka opotřebená, je třeba ji vyměnit za kvalitní zásuvku. Zvažte přechod na nástěnnou nabíječku Tesla, která je praktičtější a nabízí vyšší rychlost nabíjení.

UMC_a009

Nelze nabíjet – vys. teplota rukoje. nabíjení Zkontrolujte a očistěte rukoje./nabíj. port

Co tato výstraha znamená:

Nabíjení bylo přerušeno, protože mobilní nabíječka zjistila vysokou teplotu nabíjecí rukojeti připojené k nabíjecímu portu vozidla.



Požadovaná akce:

Ověřte, zda je mobilní nabíječka zcela zasunutá do nabíjecího portu vozidla.

Zkontrolujte, zda ve vstupu nabíjecího portu nebo v rukojeti mobilní nabíječky není překážka nebo vlhkost. Ujistěte se, že v otvoru nabíjecího portu nebo v rukojeti mobilní nabíječky nejsou žádné cizí předměty a že se veškerá vlhkost odpařila, a poté zkuste znovu zasunout rukojeť mobilní nabíječky do nabíjecího portu.

Také ověřte, zda nabíjecí rukojeť mobilní nabíječky není ničím zakrytá a zda se v její blízkosti nenachází žádný zdroj tepla.

Pokud se výstraha zobrazuje i za normálních okolních teplot (méně než 38 °C) a pokud se zobrazuje i po několika pokusech o nabíjení, může to signalizovat stav ovlivňující mobilní nabíječku nebo vozidlo. Doporučujeme vám co nejdříve si naplánovat návštěvu servisu.

Vozidlo můžete rovněž zkusit nabít u nabíjecí stanice Tesla Supercharger nebo u cílového nabíjecího místa. Všechna tato místa lze vyhledat v mapě na displeji dotykové obrazovky vozidla. Další podrobnosti jsou uvedeny v části [Mapy a navigace](#).

Další informace o odstraňování problémů a stavových kontrolkách mobilní nabíječky jsou uvedeny v [návodu k obsluze produktu](#).

UMC_a010

Vys. tepl. přípoj. mob. konektoru k adapt. Nechte ochlad. – adapt. zapoj. do mob. kon.

Co tato výstraha znamená:

Nabíjení bylo přerušeno, protože mobilní nabíječka zjistila vysokou teplotu propojení mezi adaptérem nástěnné zásuvky a řídicí jednotkou.

Požadovaná akce:

Zkontrolujte, zda je adaptér nástěnné zásuvky řádně zapojený do řídicí jednotky mobilní nabíječky.

Také ověřte, zda adaptér nástěnné nabíječky není ničím zakrytý a v jeho blízkosti se nenachází žádný zdroj tepla.

Po odpojení od zdroje napájení (nástěnné zásuvky) zkontrolujte také přítomnost překážek nebo vlhkosti v přípojce adaptéru nástěnné zásuvky a přípojce řídicí jednotky mobilní nabíječky. Ujistěte se, že byly odstraněny všechny cizí předměty a že se veškerá vlhkost odpařila, poté zkuste znovu zasunout adaptér nástěnné zásuvky do mobilní nabíječky a poté připojit ke zdroji napájení (nástěnné zásuvce).

Jakmile se teplota řídicí jednotky mobilní nabíječky sníží a odstraní veškeré překážky, výstraha by měla zmizet a mělo by být možné znovu nabíjet.

Vozidlo můžete rovněž zkusit nabít u nabíjecí stanice Tesla Supercharger nebo u cílového nabíjecího místa. Všechna tato místa lze vyhledat v mapě na displeji dotykové obrazovky vozidla. Další podrobnosti jsou uvedeny v části [Mapy a navigace](#).

Další informace o odstraňování problémů a stavových kontrolkách mobilní nabíječky jsou uvedeny v [návodu k obsluze produktu](#).

UMC_a011

Chyba komunikace nabíjecího zařízení Zkuste to znovu nebo zkuste jiné zařízení

Co tato výstraha znamená:

Vozidlo nelze nabíjet, protože nemůže účinně komunikovat s mobilní nabíječkou. Mobilní nabíječka nemůže pomocí snímače přiblížení ověřit, že je nabíjecí rukojeť řádně připojena k vozidlu.

Požadovaná akce:



Odstraňování problémů – výstrahy

Nejprve zjistěte, zda není neúčinná komunikace způsobena mobilní nabíječkou a nejedná se tudíž o problém s vozidlem. Příčinou je obvykle externí zařízení.

K ověření příčiny zkuste použít jiné externí nabíjecí zařízení.

- Pokud se vozidlo začne nabíjet, příčinou závady je pravděpodobně mobilní nabíječka.
- Pokud se vozidlo stále nenabíjí, může být závada na vozidle.

Zkontrolujte, zda ve vstupu nabíjecího portu nebo v rukojeti mobilní nabíječky není překážka nebo vlhkost (podle potřeby použijte svítilnu). Ujistěte se, že byly odstraněny všechny cizí předměty a že se veškerá vlhkost odpařila, a poté zkuste znovu zasunout rukojeť mobilní nabíječky do nabíjecího portu.

Tato výstraha se obvykle týká externího nabíjecího zařízení a zdrojů napájení, a běžně neznamená takový problém s vozidlem, který by bylo možné vyřešit v servisu.

Vozidlo můžete rovněž zkusit nabít u nabíjecí stanice Tesla Supercharger nebo u cílového nabíjecího místa. Všechna tato místa lze vyhledat v mapě na displeji dotykové obrazovky vozidla. Další podrobnosti jsou uvedeny v části [Mapy a navigace](#).

Další informace o odstraňování problémů a stavových kontrolkách mobilní nabíječky jsou uvedeny v [návodu k obsluze produktu](#).

Další informace o nabíjení jsou uvedeny v části [Pokyny pro nabíjení](#).

UMC_a012

Chyba komunikace nabíjecího zařízení

Zkuste to znovu nebo zkuste jiné zařízení

Co tato výstraha znamená:

Vozidlo nelze nabíjet, protože nemůže účinně komunikovat s mobilní nabíječkou. Mobilní nabíječka zjistila, že nelze generovat nebo udržet platný řídicí pilotní signál.

Požadovaná akce:

Nejprve zjistěte, zda není neúčinná komunikace způsobena mobilní nabíječkou a nejedná se tudíž o problém s vozidlem. Příčinou je obvykle externí zařízení.

K ověření příčiny zkuste použít jiné externí nabíjecí zařízení.

- Pokud se vozidlo začne nabíjet, příčinou závady je pravděpodobně mobilní nabíječka.
- Pokud se vozidlo stále nenabíjí, může být závada na vozidle.

Zkontrolujte, zda ve vstupu nabíjecího portu nebo v rukojeti mobilní nabíječky není překážka nebo vlhkost (podle potřeby použijte svítilnu). Ujistěte se, že byly odstraněny všechny cizí předměty a že se veškerá vlhkost odpařila, a poté zkuste znovu zasunout rukojeť mobilní nabíječky do nabíjecího portu.

Tato výstraha se obvykle týká externího nabíjecího zařízení a zdrojů napájení, a běžně neznamená takový problém s vozidlem, který by bylo možné vyřešit v servisu.

Vozidlo můžete rovněž zkusit nabít u nabíjecí stanice Tesla Supercharger nebo u cílového nabíjecího místa. Všechna tato místa lze vyhledat v mapě na displeji dotykové obrazovky vozidla. Další podrobnosti jsou uvedeny v části [Mapy a navigace](#).

Další informace o odstraňování problémů a stavových kontrolkách mobilní nabíječky jsou uvedeny v [návodu k obsluze produktu](#).

Další informace o nabíjení jsou uvedeny v části [Pokyny pro nabíjení](#).

**UMC_a013****Chyba adapt.nást.zásuvky - sníž.rychlost nab.
Adaptér zapojte plně do mob.konekt. a opakuj.****Co tato výstraha znamená:**

Mobilní nabíječka nemůže komunikovat s adaptérem síťové zásuvky. Mobilní nabíječka nemůže sledovat teplotu adaptéru síťové zásuvky. Nabíjecí proud je automaticky snížen na 8 A.

Požadovaná akce:

1. Zcela odpojte mobilní nabíječku včetně adaptéru síťové zásuvky z napájecí zásuvky.
2. Ujistěte se, že adaptér síťové zásuvky a hlavní jednotka mobilní nabíječky jsou bezpečně propojeny.
 - a. Zcela odpojte adaptér síťové zásuvky od hlavní jednotky mobilní nabíječky.
 - b. Znovu pečlivě zapojte adaptér síťové zásuvky do hlavní jednotky mobilní nabíječky tak, že jej zatlačíte do zásuvky až do zacvaknutí v koncové poloze.
3. Pečlivým zapojením mobilní nabíječky včetně adaptéru síťové zásuvky do napájecí zásuvky znovu zkuste nabíjení.
4. Pokud výstraha přetrvává, zkuste použít jiný adaptér síťové zásuvky (pomocí výše uvedených kroků zkontrolujte, zda je adaptér správně připojený k mobilní nabíječce).
 - a. Pokud výstraha zmizí, problém je pravděpodobně v adaptéru síťové zásuvky, který jste používali.
 - b. Pokud výstraha přetrvává, problém je nejspíše v mobilní nabíječce.

V případě potřeby si opatřete jiný adaptér síťové zásuvky nebo jinou mobilní nabíječku.

Do té doby můžete nabíjet stejným vybavením. Za těchto podmínek bude nabíjecí výkon snížen, protože nabíjecí proud bude omezen na 8 A.

Vozidlo můžete rovněž zkusit nabít u nabíjecí stanice Tesla Supercharger nebo u cílového nabíjecího místa. Všechna tato místa lze vyhledat v mapě na displeji dotykové obrazovky vozidla. Další podrobnosti jsou uvedeny v části [Mapy a navigace](#).

Další informace o odstraňování problémů a stavových kontrolkách mobilní nabíječky jsou uvedeny v [návodu k obsluze produktu](#).

UMC_a014**Chyba adapt.nást.zásuvky - sníž.rychlost nab.
Adaptér zapojte plně do mob.konekt. a opakuj.****Co tato výstraha znamená:**

Mobilní nabíječka nemůže komunikovat s adaptérem síťové zásuvky. Mobilní nabíječka nemůže určit typ napájecí zásuvky, ke které je adaptér síťové zásuvky připojen. Nabíjecí proud je automaticky snížen na 8 A.

Požadovaná akce:

1. Zcela odpojte mobilní nabíječku včetně adaptéru síťové zásuvky z napájecí zásuvky.
2. Ujistěte se, že adaptér síťové zásuvky a hlavní jednotka mobilní nabíječky jsou bezpečně propojeny.
 - a. Zcela odpojte adaptér síťové zásuvky od hlavní jednotky mobilní nabíječky.
 - b. Znovu pečlivě zapojte adaptér síťové zásuvky do hlavní jednotky mobilní nabíječky tak, že jej zatlačíte do zásuvky až do zacvaknutí v koncové poloze.
3. Pečlivým zapojením mobilní nabíječky včetně adaptéru síťové zásuvky do napájecí zásuvky znovu zkuste nabíjení.
4. Pokud výstraha přetrvává, zkuste použít jiný adaptér síťové zásuvky (pomocí výše uvedených kroků zkontrolujte, zda je adaptér správně připojený k mobilní nabíječce).
 - a. Pokud výstraha zmizí, problém je pravděpodobně v adaptéru síťové zásuvky, který jste používali.



Odstraňování problémů – výstrahy

b. Pokud výstraha přetrvává, problém je nejspíše v mobilní nabíječce.

V případě potřeby si opatřete jiný adaptér síťové zásuvky nebo jinou mobilní nabíječku. Do té doby můžete nabíjet stejným vybavením. Za těchto podmínek bude nabíjecí výkon snížen, protože nabíjecí proud bude omezen na 8 A.

Vozidlo můžete rovněž zkusit nabít u nabíjecí stanice Tesla Supercharger nebo u cílového nabíjecího místa. Všechna tato místa lze vyhledat v mapě na displeji dotykové obrazovky vozidla. Další podrobnosti jsou uvedeny v části [Mapy a navigace](#).

Další informace o odstraňování problémů a stavových kontrolkách mobilní nabíječky jsou uvedeny v [návodu k obsluze produktu](#).

UMC_a015

Chyba adapt.nást.zásuvky – sníž.rychlost nab. Adaptér zapojte plně do mob.konekt. a opakuj.

Co tato výstraha znamená:

Mobilní nabíječka nemůže komunikovat s adaptérem síťové zásuvky. Mobilní nabíječka nemůže určit typ napájecí zásuvky, ke které je adaptér síťové zásuvky připojen. Nabíjecí proud je automaticky snížen na 8 A.

Požadovaná akce:

1. Zcela odpojte mobilní nabíječku včetně adaptéru síťové zásuvky z napájecí zásuvky.
2. Ujistěte se, že adaptér síťové zásuvky a hlavní jednotka mobilní nabíječky jsou bezpečně propojeny.
 - a. Zcela odpojte adaptér síťové zásuvky od hlavní jednotky mobilní nabíječky.
 - b. Znovu pečlivě zapojte adaptér síťové zásuvky do hlavní jednotky mobilní nabíječky tak, že jej zatlačíte do zásuvky až do zacvaknutí v koncové poloze.
3. Pečlivým zapojením mobilní nabíječky včetně adaptéru síťové zásuvky do napájecí zásuvky znovu zkuste nabíjení.
4. Pokud výstraha přetrvává, zkuste použít jiný adaptér síťové zásuvky (pomocí výše uvedených kroků zkontrolujte, zda je adaptér správně připojený k mobilní nabíječce).
 - a. Pokud výstraha zmizí, problém je pravděpodobně v adaptéru síťové zásuvky, který jste používali.
 - b. Pokud výstraha přetrvává, problém je nejspíše v mobilní nabíječce.

V případě potřeby si opatřete jiný adaptér síťové zásuvky nebo jinou mobilní nabíječku. Do té doby můžete nabíjet stejným vybavením. Za těchto podmínek bude nabíjecí výkon snížen, protože nabíjecí proud bude omezen na 8 A.

Vozidlo můžete rovněž zkusit nabít u nabíjecí stanice Tesla Supercharger nebo u cílového nabíjecího místa. Všechna tato místa lze vyhledat v mapě na displeji dotykové obrazovky vozidla. Další podrobnosti jsou uvedeny v části [Mapy a navigace](#).

Další informace o odstraňování problémů a stavových kontrolkách mobilní nabíječky jsou uvedeny v [návodu k obsluze produktu](#).

UMC_a016

Vysoká teplota řídicí jednotky mob. konektoru Snížená maximální rychlost nabíjení

Co tato výstraha znamená:

Nabíjecí proud byl dočasně snížen, protože mobilní nabíječka zjistila zvýšenou teplotu uvnitř skříně řídicí jednotky.

Požadovaná akce:

Ověřte, zda mobilní nabíječka není ničím zakrytá a v její blízkosti se nenachází žádný zdroj tepla. Pokud problém přetrvává i za normální okolní teploty (méně než 38 °C), situace vyžaduje servisní zásah.



Vozidlo můžete rovněž zkusit nabít u nabíjecí stanice Tesla Supercharger nebo u cílového nabíjecího místa. Všechna tato místa lze vyhledat v mapě na displeji dotykové obrazovky vozidla. Další podrobnosti jsou uvedeny v části [Mapy a navigace](#).

Další informace o odstraňování problémů a stavových kontrolkách mobilní nabíječky jsou uvedeny v [návodu k obsluze produktu](#).

UMC_a017

Sníž. rychl. nabíjení – vys. teplota zástrčky

Doporučená kontrola zásuvek a elektroinstal.

Co tato výstraha znamená:

Výstraha ohledně vysoké teploty zjištěné mobilní nabíječkou znamená, že zásuvka používaná pro nabíjení se příliš zahřívá a nabíjení se zastavilo z důvodu ochrany zásuvky.

Obvykle se nejedná o problém s vozidlem nebo s mobilní nabíječkou, ale spíše o problém se zásuvkou. K zahřívání zásuvky může docházet kvůli nedostatečně zasunuté zástrčce, uvolněnému spojení elektroinstalace v budově nebo opotřebované zásuvce.

Požadovaná akce:

Ujistěte se, že je konektor zcela zasunutý do zásuvky. Pokud se normální rychlost nabíjení neobnoví, kontaktujte elektrikáře a požádejte ho o kontrolu zásuvky a jejího připojení k elektroinstalaci v budově a o provedení případných oprav.

Pokud je zásuvka opotřebovaná, je třeba ji vyměnit za kvalitní zásuvku. Zvažte přechod na nástěnnou nabíječku Tesla, která je praktičtější a nabízí vyšší rychlost nabíjení.

UMC_a018

Sníž. rychl. nabíjení – vys. teplota rukojeti

Zkontrolujte a očistěte rukojeť/nabíj. port

Co tato výstraha znamená:

Nabíjecí proud byl dočasně snížen, protože mobilní nabíječka zjistila zvýšenou teplotu nabíjecí rukojeti připojené k nabíjecímu portu vozidla.

Požadovaná akce:

Ověřte, zda je mobilní nabíječka zcela zasunutá do nabíjecího portu vozidla.

Zkontrolujte, zda ve vstupu nabíjecího portu nebo v rukojeti mobilní nabíječky není překážka nebo vlhkost. Ujistěte se, že v otvoru nabíjecího portu nebo v rukojeti mobilní nabíječky nejsou žádné cizí předměty a že se veškerá vlhkost odpařila, a poté zkuste znovu zasunout rukojeť mobilní nabíječky do nabíjecího portu.

Také ověřte, zda nabíjecí rukojeť mobilní nabíječky není ničím zakrytá a zda se v její blízkosti nenachází žádný zdroj tepla.

Pokud se výstraha zobrazuje i za normálních okolních teplot (méně než 38 °C) a pokud se zobrazuje i po několika pokusech o nabíjení, může to signalizovat stav ovlivňující mobilní nabíječku nebo vozidlo. Doporučujeme vám co nejdříve si naplánovat návštěvu servisu.

Vozidlo můžete rovněž zkusit nabít u nabíjecí stanice Tesla Supercharger nebo u cílového nabíjecího místa. Všechna tato místa lze vyhledat v mapě na displeji dotykové obrazovky vozidla. Další podrobnosti jsou uvedeny v části [Mapy a navigace](#).

Další informace o odstraňování problémů a stavových kontrolkách mobilní nabíječky jsou uvedeny v [návodu k obsluze produktu](#).



UMC_a019

Vys. tepl. přípoj. mob. konektoru k adapt. Snížená maximální rychlost nabíjení

Co tato výstraha znamená:

Nabíjecí proud byl snížen, protože mobilní nabíječka zjistila vysokou teplotu propojení mezi adaptérem nástěnné zásuvky a řídicí jednotkou.

Požadovaná akce:

Zkontrolujte, zda je adaptér nástěnné zásuvky řádně zapojený do řídicí jednotky mobilní nabíječky.

Po odpojení od zdroje napájení (nástěnné zásuvky) zkontrolujte také přítomnost překážek nebo vlhkosti v přípojce adaptéru nástěnné zásuvky a přípojce řídicí jednotky mobilní nabíječky.

Doporučujeme odstranit veškeré nečistoty nebo cizí předměty. Ujistěte se, že byly odstraněny všechny cizí předměty a že se veškerá vlhkost odpařila, poté zkuste znovu zasunout adaptér nástěnné zásuvky do mobilní nabíječky a poté připojit ke zdroji napájení (nástěnné zásuvce).

Také ověřte, zda adaptér nástěnné nabíječky není ničím zakrytý a v jeho blízkosti se nenachází žádný zdroj tepla. Pokud se výstraha zobrazuje i za normálních okolních teplot (méně než 38 °C) a pokud se zobrazuje i po několika pokusech o nabíjení, může to signalizovat stav ovlivňující mobilní nabíječku nebo vozidlo. Doporučujeme vám co nejdříve si naplánovat návštěvu servisu.

Vozidlo můžete rovněž zkusit nabít u nabíjecí stanice Tesla Supercharger nebo u cílového nabíjecího místa. Všechna tato místa lze vyhledat v mapě na displeji dotykové obrazovky vozidla. Další podrobnosti jsou uvedeny v části [Mapy a navigace](#).

Další informace o odstraňování problémů a stavových kontrolkách mobilní nabíječky jsou uvedeny v [návodu k obsluze produktu](#).

VCFRONT_a180

Snížený výkon elektrického systému Vozidlo se může neočekávaně vypnout

Co tato výstraha znamená:

Elektrický systém není schopen udržet napětí potřebné pro všechny funkce vozidla.

Pokud se výstraha zobrazuje za jízdy, vozidlo se může neočekávaně vypnout.

Pokud se výstraha zobrazuje tehdy, když je ve voze zařazena poloha parkování nebo při prvním přerušení režimu spánku, ve vozidle nemusí být dostatek elektrické energie pro zahájení jízdy. Tento stav může signalizovat jiná výstraha ve vozidle.

Požadovaná akce:

Doporučujeme omezit používání nedůležitých funkcí nebo je zcela vypnout. To může pomoci zachovat ve vozidle dostatečné množství elektrické energie pro důležité funkce.

Pokud tato výstraha zůstává aktivní, ihned si naplánujte návštěvu servisu. Bez servisního zásahu se vozidlo může neočekávaně vypnout nebo ho nemusí být možné znovu nastartovat.

VCFRONT_a182

Plánujte servis: výměna nízkonap. baterie Software se aktualizuje až po výměně akumul.

Co tato výstraha znamená:



Nízkonapěťový akumulátor má snížený výkon a je nutné ho vyměnit. Aktualizace softwaru se nedokončí až do výměny nízkonapěťového akumulátoru.

Požadovaná akce:

Nízkonapěťový akumulátor doporučujeme při nejbližší příležitosti vyměnit.

Pomocí mobilní aplikace Tesla si můžete naplánovat návštěvu servisu nebo se obrátit na nezávislý servis, který nízkonapěťový akumulátor vozu vymění. Upozorňujeme, že možnosti nezávislých servisů se mohou lišit podle konfigurace vozidla a oblastí.

Pokud v nízkonapěťovém akumulátoru nezbývá dostatek elektrické energie k zapnutí vozidla nebo otevření dveří, postupujte podle pokynů v části [Připojení pomocného zdroje](#).

Další informace o systému akumulátoru jsou uvedeny v části [Informace o vysokonapěťovém akumulátoru](#).

VCFRONT_a191 Snížený výkon elektrického systému Vypínání vozidla

Co tato výstraha znamená:

Nízkonapěťový akumulátor nemůže poskytovat dostatek elektrické energie pro jízdu ani pro pokračování v jízdě. Vozidlo se vypne, aby byla zachována energie pro jiné důležité funkce kromě jízdy.

Dokud tento stav přetrvává, s vozidlem nelze jezdit ani nelze pokračovat v jízdě.

Požadovaná akce:

Pokud se tato výstraha zobrazuje za jízdy, s vozidlem musíte okamžitě zastavit. Doporučujeme:

- Okamžitě bezpečně zastavit.
- Pomocí mobilní aplikace okamžitě kontaktovat asistenční služby Tesla, případně asistenční službu jiné společnosti.

Pokud s vozidlem brzy nezastavíte, může se neočekávaně vypnout. Je také možné, že vozidlo po zaparkování znovu nenastartuje.

Pokud se zobrazuje tato výstraha, elektrický systém není schopen udržet napětí potřebné pro všechny funkce vozidla. Mnoho funkcí vozidla nemusí nadále fungovat.

Je možné, že vozidlo přijde o veškerou elektrickou energii. Pokud k tomu dojde, můžete v případě potřeby použít k opuštění vozidla páčku pro ruční otevírání dveří. Další informace jsou uvedeny v části [Otevírání dveří zevnitř vozu](#).

Zobrazení této výstrahy může být způsobeno mnoha stavy vozidla. Chcete-li získat další informace a další doporučené kroky, zkontrolujte, zda jsou ve vozidle aktivní jiné výstrahy.

Pokud se tato výstraha zobrazuje i nadále, doporučujeme vám ihned si naplánovat návštěvu servisu. Bez servisního zásahu nemusí být možné s vozidlem jezdit, může se neočekávaně vypnout nebo nemusí být možné ho znovu nastartovat.

VCFRONT_a192 El. systém nedokáže podpor. všechny funkce Vypínání funkcí pro úsporu energie

Co tato výstraha znamená:

Elektrický systém nemůže zajistit dostatečnou podporu všech funkcí vozidla. Vozidlo vypne nedůležité funkce, aby byla zachována energie pro důležité funkce.

Pokud se výstraha zobrazuje za jízdy, vozidlo se může neočekávaně vypnout. Je také možné, že vozidlo po zaparkování znovu nenastartuje.



Odstraňování problémů – výstrahy

Nemusí být k dispozici nedůležité funkce, včetně vyhřívání sedadel, klimatizace a zábavních systémů vozidla. Jedná se o očekávaný jev, jehož cílem je pomoci zachovat ve vozidle dostatečné množství elektrické energie pro důležité funkce, včetně ovládání světlometů, oken a dveří, výstražných světel a předního zavazadlového prostoru.

Je možné, že vozidlo přijde o veškerou elektrickou energii. Pokud k tomu dojde, můžete v případě potřeby použít k opuštění vozidla páčku pro ruční otevírání dveří. Další informace jsou uvedeny v části [Otevírání dveří zevnitř vozu](#).

Požadovaná akce:

Zobrazení této výstrahy může být způsobeno mnoha stavy vozidla. Chcete-li získat další informace a další doporučené kroky, zkontrolujte, zda jsou ve vozidle aktivní jiné výstrahy.

VCFRONT_a216

Vozidlo nemusí jít znovu nastartovat – je vyžadován servis Byl zjištěn problém s elektrickým systémem

Co tato výstraha znamená:

Vzhledem k nadměrně velkému a trvalému odběru energie během jízdy nebo nabíjení Supercharging / rychlonabíjení stejnosměrným proudem nemůže elektrický systém podporovat všechny funkce.

Vozidlo nenastartuje do provedení servisu elektrického systému.

Funkce klimatizace, polohování ofukovacích otvorů, elektricky ovládaného víka zadního zavazadlového prostoru a seřízení sloupku řízení mohou být omezené nebo nedostupné.

Nemusí být k dispozici také další funkce nebo může být ovlivněn jejich výkon. K těmto funkcím patří:

- Elektricky ovládané dveře
- Elektricky ovládaná okna
- Přední sedadla (nastavení polohy a vyhřívání)
- Vyhřívání zadních sedadel
- Nastavení vnějších zpětných zrcátek

Požadovaná akce:

Doporučujeme vám naplánovat si co nejdříve návštěvu servisu. Bez provedení servisu nebude nadále možné vozidlo nastartovat, a elektrický systém nebude nadále schopen podporovat všechny funkce.

Některé nebo všechny elektricky ovládané dveře a okna ve vozidle mohou přijít o elektrickou energii. Pokud k tomu dojde, můžete v případě potřeby použít k opuštění vozidla páčku pro ruční otevírání dveří. Další informace jsou uvedeny v části [Otevírání dveří zevnitř vozu](#).

VCFRONT_a220

El. systém nedokáže podpor. všechny funkce Naplánovat servis

Co tato výstraha znamená:

Nízkonapěťový akumulátor není k dispozici a nemůže zajistit napájení funkcí vozu.

Je možné, že se vozidlo neočekávaně vypne. Je také možné, že vozidlo po poslední jízdě znovu nenastartuje.

Můžete si všimnout, že nejsou k dispozici některé nedůležité funkce. Jedná se o očekávaný jev, jelikož vozidlo šetří energii pro důležité funkce.

Požadovaná akce:



Doporučujeme omezit používání nedůležitých funkcí nebo je zcela vypnout. To může pomoci zachovat ve vozidle dostatečné množství elektrické energie pro jiné důležité funkce kromě jízdy, dokud není možné provést na vozidle servisní zásah.

Pokud se tato výstraha zobrazuje i nadále, doporučujeme vám ihned si naplánovat návštěvu servisu. Bez servisního zásahu nemusí být možné s vozidlem jezdit, může se neočekávaně vypnout nebo nemusí být možné ho znovu nastartovat.

VCFRONT_a402

Záložní napájení el. systému není k dispozici Vyšší spotř. energie vozidlem při nečinn.

Co tato výstraha znamená:

Nízkonapěťový akumulátor, který slouží jako záložní zdroj energie pro elektrický systém, není k dispozici nebo nemůže poskytnout napětí potřebné pro všechny funkce vozidla.

Vysokonapěťový akumulátor, který slouží jako hlavní zdroj elektrické energie, napájí funkce vozidla i v okamžiku, kdy vozidlo stojí. Další informace o vysokonapěťovém akumulátoru jsou uvedeny v části [O vysokonapěťovém akumulátoru](#).

Můžete si všimnout, že nejsou k dispozici některé nedůležité funkce. Jedná se o očekávaný jev, jelikož vozidlo šetří energii pro důležité funkce.

Můžete si také všimnout, že stojící vozidlo spotřebovává více energie než obvykle nebo zobrazuje menší předpokládaný dojezd, než byste po nabíjení normálně očekávali. Když se zobrazuje tato výstraha, takové chování je normální a bude pokračovat až do okamžiku, kdy se obnoví záložní zdroj napájení.

Existuje riziko, že problém ovlivňující primární zdroj energie může způsobit neočekávané vypnutí vozidla.

Požadovaná akce:

Doporučujeme omezit používání nedůležitých funkcí nebo je vůbec nepoužívat. To může pomoci zachovat ve vozidle dostatečné množství elektrické energie pro důležité funkce.

Doporučujeme, abyste si co nejdříve naplánovali návštěvu servisu za účelem obnovení záložního zdroje napájení elektrického systému.

VCFRONT_a496

Vozidlo se připravuje na vypnutí BEZPEČNĚ ZASTAVTE

Co tato výstraha znamená:

Elektrický systém nemůže zajistit dostatečnou podporu pro jízdu ani pro pokračování v jízdě. Vozidlo se připravuje k vypnutí, aby byla zachována energie pro jiné důležité funkce kromě jízdy.

Dokud tento stav přetrvává, s vozidlem nelze jezdit ani nelze pokračovat v jízdě.

Požadovaná akce:

Pokud se tato výstraha zobrazuje za jízdy, s vozidlem je nutné co nejdříve zastavit. Doporučujeme:

- Při nejbližší příležitosti bezpečně zastavit.
- Pomocí mobilní aplikace okamžitě kontaktovat asistenční služby Tesla, případně asistenční službu jiné společnosti.

Pokud s vozidlem brzy nezastavíte, může se neočekávaně vypnout. Je také možné, že vozidlo po zaparkování znovu nenastartuje.

Je možné, že vozidlo přijde o veškerou elektrickou energii. Pokud k tomu dojde, můžete v případě potřeby použít k opuštění vozidla páčku pro ruční otevírání dveří. Další informace jsou uvedeny v části [Otevírání dveří zevnitř vozu](#).



Odstraňování problémů – výstrahy

Zobrazení této výstrahy může být způsobeno mnoha stavy vozidla. Chcete-li získat další informace a další doporučené kroky, zkontrolujte, zda jsou ve vozidle aktivní jiné výstrahy.

VCFRONT_a592

S vozidlem nelze jezdit – je vyžadován servis Byl zjištěn problém s elektrickým systémem

Co tato výstraha znamená:

Vzhledem k nadměrně velkému a trvalému odběru energie nemůže elektrický systém podporovat všechny funkce.

Když je zobrazena tato výstraha, s vozidlem nelze jezdit a nelze ho nastartovat.

Funkce klimatizace, elektricky ovládaného víka zadního zavazadlového prostoru a seřízení sloupku řízení mohou být omezené nebo nedostupné. Řada funkcí na levé straně vozidla nemusí být dostupná nebo může být ovlivněn jejich výkon. K těmto funkcím patří:

- Elektricky ovládané dveře
- Elektricky ovládaná okna
- Přední sedadla (nastavení polohy a vyhřívání)
- Vyhřívání zadních sedadel
- Nastavení vnějších zpětných zrcátek

Požadovaná akce:

Bez provedení servisu nebude nadále možné vozidlo jezdit s ním a elektrický systém nebude nadále schopen podporovat všechny funkce.

Některé nebo všechny elektricky ovládané dveře a okna ve vozidle mohou přijít o elektrickou energii. Pokud k tomu dojde, můžete v případě potřeby použít k opuštění vozidla páčku pro ruční otevírání dveří. Další informace jsou uvedeny v části [Otevírání dveří zevnitř vozu](#).

VCFRONT_a593

S vozidlem nelze jezdit – je vyžadován servis Byl zjištěn problém s elektrickým systémem

Co tato výstraha znamená:

Vzhledem k nadměrně velkému a trvalému odběru energie nemůže elektrický systém podporovat všechny funkce.

Když je zobrazena tato výstraha, s vozidlem nelze jezdit a nelze ho nastartovat.

Funkce klimatizace, elektricky ovládaného víka zadního zavazadlového prostoru a seřízení sloupku řízení mohou být omezené nebo nedostupné. Řada funkcí na levé straně vozidla nemusí být dostupná nebo může být ovlivněn jejich výkon. K těmto funkcím patří:

- Elektricky ovládané dveře
- Elektricky ovládaná okna
- Přední sedadla (nastavení polohy a vyhřívání)
- Vyhřívání zadních sedadel
- Nastavení vnějších zpětných zrcátek

Požadovaná akce:

Bez provedení servisu nebude nadále možné vozidlo jezdit s ním a elektrický systém nebude nadále schopen podporovat všechny funkce.



Některé nebo všechny elektricky ovládané dveře a okna ve vozidle mohou přijít o elektrickou energii. Pokud k tomu dojde, můžete v případě potřeby použít k opuštění vozidla páčku pro ruční otevírání dveří. Další informace jsou uvedeny v části [Otevírání dveří zevnitř vozu](#).

VCFRONT_a596

S vozidlem nelze jezdit – je vyžadován servis Byl zjištěn problém s elektrickým systémem

Co tato výstraha znamená:

Vzhledem k nadměrně velkému a trvalému odběru energie nemůže elektrický systém podporovat všechny funkce.

Když je zobrazena tato výstraha, s vozidlem nelze jezdit a nelze ho nastartovat.

Polohování ofukovacích otvorů může být omezené nebo nedostupné. Řada funkcí na pravé straně vozidla nemusí být dostupná nebo může být ovlivněn jejich výkon. K těmto funkcím patří:

- Elektricky ovládané dveře
- Elektricky ovládaná okna
- Přední sedadla (nastavení polohy a vyhřívání)
- Vyhřívání zadních sedadel
- Nastavení vnějších zpětných zrcátek

Požadovaná akce:

Doporučujeme vám naplánovat si co nejdříve návštěvu servisu. Bez provedení servisu nebude nadále možné vozidlo jezdit s ním a elektrický systém nebude nadále schopen podporovat všechny funkce.

Některé nebo všechny elektricky ovládané dveře a okna ve vozidle mohou přijít o elektrickou energii. Pokud k tomu dojde, můžete v případě potřeby použít k opuštění vozidla páčku pro ruční otevírání dveří. Další informace jsou uvedeny v části [Otevírání dveří zevnitř vozu](#).

VCFRONT_a597

S vozidlem nelze jezdit – je vyžadován servis Byl zjištěn problém s elektrickým systémem

Co tato výstraha znamená:

Vzhledem k nadměrně velkému a trvalému odběru energie nemůže elektrický systém podporovat všechny funkce.

Když je zobrazena tato výstraha, s vozidlem nelze jezdit a nelze ho nastartovat.

Polohování ofukovacích otvorů může být omezené nebo nedostupné. Řada funkcí na pravé straně vozidla nemusí být dostupná nebo může být ovlivněn jejich výkon. K těmto funkcím patří:

- Elektricky ovládané dveře
- Elektricky ovládaná okna
- Přední sedadla (nastavení polohy a vyhřívání)
- Vyhřívání zadních sedadel
- Nastavení vnějších zpětných zrcátek

Požadovaná akce:

Doporučujeme vám naplánovat si co nejdříve návštěvu servisu. Bez provedení servisu nebude nadále možné vozidlo jezdit s ním a elektrický systém nebude nadále schopen podporovat všechny funkce.



Odstraňování problémů – výstrahy

Některé nebo všechny elektricky ovládané dveře a okna ve vozidle mohou přijít o elektrickou energii. Pokud k tomu dojde, můžete v případě potřeby použít k opuštění vozidla páčku pro ruční otevírání dveří. Další informace jsou uvedeny v části [Otevírání dveří zevnitř vozu](#).

VCSEC_a221

Nižší než dopor. tlak vzduchu v pneu. Zkontrol. tlak a podle potřeby doplňte vzduch

Co tato výstraha znamená:

Tato výstraha NEZNAMENÁ, že došlo k defektu pneumatiky.

Systém sledování tlaku v pneumatikách (TPMS) zjistil, že tlak vzduchu v jedné nebo více pneumatikách je alespoň o 20 % nižší, než je doporučený tlak v pneumatice za studena.

Viz část [Udržování tlaku v pneumatikách](#), kde jsou uvedeny podrobné pokyny k vyhledání doporučeného tlaku v pneumatikách vozidla za studena, postup kontroly tlaku v pneumatikách a postup řádného huštění pneumatik.

Tato výstraha se může zobrazit za chladného počasí, protože chladný vzduch v pneumatikách se přirozeně smršťuje a tlak v pneumatikách se tak sníží.

Požadovaná akce:

Doplňte vzduch na doporučený tlak v pneumatice za studena. Ačkoli lze za chladnějšího počasí očekávat pokles tlaku v pneumatikách, doporučený tlak v pneumatikách za studena je třeba dodržovat za všech okolností.

Výstraha může během jízdy zmizet. K tomu dochází po zahřátí a nárůstu tlaku v pneumatikách. I když výstraha zmizí, pneumatiky byste měli po zchladnutí dohustit.

Výstraha zmizí, jakmile systém sledování tlaku v pneumatikách detekuje, že jsou všechny pneumatiky nahuštěny na doporučený tlak za studena.

- Výstraha a kontrolka tlaku v pneumatikách se mohou zobrazit okamžitě po dohuštění pneumatik na doporučený tlak za studena, ale po ujetí krátké vzdálenosti by měly zmizet.
- Aby mohl systém sledování tlaku v pneumatikách změřit a zobrazit aktualizovaný tlak v pneumatikách, může být nutné jet rychlostí vyšší než 15 mph (25 km/h) po dobu 10 minut nebo déle.

Pokud se u stejné pneumatiky výstraha zobrazuje opakovaně, nechte zkontrolovat, zda z ní pomalu neuniká vzduch. Můžete navštívit místní pneuservis nebo si naplánovat návštěvu servisu pomocí mobilní aplikace Tesla.

Další informace o tlaku v pneumatikách a huštění jsou uvedeny v části [Péče o pneumatiky a údržba](#).

VCSEC_a228

Velmi nízký tlak vzduchu v pneumatikách BEZPEČNĚ ZASTAVTE – Zkontrolujte pneu

Co tato výstraha znamená:

Tato výstraha znamená, že tlak v jedné nebo více pneumatikách vozidla je mimořádně nízký nebo došlo k defektu.

Systém sledování tlaku v pneumatikách (TPMS) zjistil, že tlak vzduchu v jedné nebo více pneumatikách je výrazně nižší, než je doporučený tlak v pneumatice za studena.

Požadovaná akce:

Co nejdříve byste měli s vozem bezpečně zastavit. Na bezpečném místě zkontrolujte, zda nedošlo k defektu pneumatiky.

V případě potřeby můžete požádat o asistenční služby Tesla (mobilní servis pneumatik, náhradní kolo, odtah). Další informace jsou uvedeny v části [Kontaktování asistenčních služeb Tesla](#).



Pokud se nejedná o stav nouze, doporučujeme se žádostí o pomoc navštívit místní pneuservis nebo si naplánovat návštěvu servisu pomocí mobilní aplikace Tesla.

Viz část [Udržování tlaku v pneumatikách](#), kde jsou uvedeny podrobné pokyny k vyhledání doporučeného tlaku v pneumatikách vozidla za studena, postup kontroly tlaku v pneumatikách a postup řádného huštění pneumatik.

Výstraha by měla zmizet poté, co systém sledování tlaku v pneumatikách naměří v každé pneumatice konzistentní tlak alespoň 30 psi.

- Výstraha a kontrolka tlaku v pneumatikách se mohou zobrazit okamžitě po dohuštění pneumatik na doporučený tlak za studena, ale po ujetí krátké vzdálenosti by měly zmizet.
- Aby mohl systém sledování tlaku v pneumatikách změřit a zobrazit aktualizovaný tlak v pneumatikách, může být nutné jet rychlostí vyšší než 15 mph (25 km/h) po dobu 10 minut nebo déle.

Další informace o tlaku v pneumatikách a huštění jsou uvedeny v části [Péče o pneumatiky a údržba](#).



O tomto návodu k obsluze

Platnost dokumentu

Aktuální kompletní informace určené přímo pro vaše vozidlo naleznete v návodu k obsluze na dotykové obrazovce vašeho vozu po klepnutí na **Ovládací prvky** > **Servis** > **Manuál**. Tyto informace jsou specifické pro vaše vozidlo a liší se podle zakoupeného vybavení, konfigurace vozidla, oblasti prodeje a verze softwaru. Návod k obsluze vydávaný společností Tesla a dostupný odjinud je oproti tomu aktualizován podle potřeby a nemusí obsahovat informace jedinečné pro vaše vozidlo.

Informace o nových funkcích se na dotykové obrazovce zobrazí po aktualizaci softwaru nebo je lze kdykoli zobrazit klepnutím na **Ovládací prvky** > **Software** > **Poznámky k verzi**. Pokud jsou informace o používání vozidla v návodu k obsluze v rozporu s informacemi v poznámkách k verzi, řiďte se poznámkami k verzi.

Obrázky

Obrázky v tomto dokumentu slouží pouze pro ilustrační účely. Informace zobrazené na dotykové obrazovce vašeho vozu se mohou mírně lišit v závislosti na volitelném vybavení, verzi softwaru a oblasti prodeje.

Dostupnost funkcí

Některé funkce jsou dostupné pouze pro určité konfigurace vozu nebo jen v některých oblastech prodeje. Možnosti nebo funkce uvedené v návodu k obsluze nemusí být ve vašem konkrétním voze dostupné. Více informací je uvedeno v části [Prohlášení o dostupnosti funkcí](#).

Chyby nebo nepřesnosti

Všechny technické údaje a popisy jsou přesné v době vydání. Jelikož je však neustálé zlepšování jedním z cílů společnosti Tesla, vyhrazujeme si právo kdykoli provést změny produktu. Pokud nás chcete informovat o jakýchkoli nepřesnostech nebo opomenutích, nebo nám zaslat obecnou zpětnou vazbu či návrhy týkající se kvality tohoto návodu k obsluze, pošlete e-mail na adresu ownersmanualfeedback@tesla.com.

Umístění prvků

Návod k obsluze může uvádět polohu prvků na levé nebo pravé straně vozidla. Jak uvádí obrázek, levá (1) a pravá (2) strana je strana z pohledu řidiče sedícího uvnitř vozidla.



Autorské právo a ochranné známky

© 2012–2023 Tesla, Inc. Všechny informace v tomto dokumentu a veškerý software vozidla podléhají autorskému právu a dalším právům na ochranu duševního vlastnictví společnosti Tesla, Inc. a jejích poskytovatelů licencí. Tento materiál ani jeho části nesmí být upravovány, reprodukovány ani kopírovány bez předchozího písemného souhlasu společnosti Tesla, Inc. a jejích poskytovatelů licencí. Doplnující informace jsou k dispozici na vyžádání. Společnost Tesla používá software s otevřeným zdrojovým kódem. Informace naleznete na stránkách společnosti Tesla věnovaných softwaru s otevřeným zdrojovým kódem: www.tesla.com/opensource. HD Radio je registrovaná ochranná známka společnosti iBiquity Digital Corporation. Následující loga a názvy jsou ochrannými známkami nebo registrovanými ochrannými známkami společnosti Tesla, Inc. ve Spojených státech amerických a dalších zemích:

TESLA

TESLA MOTORS

TESLA ROADSTER

MODEL S

MODEL X

MODEL 3

MODEL Y

T E S L A





Všechny ostatní ochranné známky obsažené v tomto dokumentu jsou majetkem jejich příslušných vlastníků a jejich použití zde neznámá sponzorství nebo propagaci jejich produktů nebo služeb. Nepovolené použití jakékoli ochranné známky vyobrazené v tomto dokumentu nebo na vozidle je přísně zakázáno.



Prohlášení o dostupnosti funkcí

Váš vůz Tesla se neustále mění a s každou aktualizací softwaru jsou přidávány nebo vylepšovány různé funkce. V závislosti na verzi firmwaru, kterou vůz používá, však vaše vozidlo nemusí být vybaveno všemi funkcemi nebo tyto funkce nemusí fungovat přesně tak, jak je popsáno v tomto návodu k obsluze. Funkce dostupné ve vozidle se liší v závislosti na oblasti prodeje, konfiguraci vozidla, zakoupeném vybavení, aktualizacích softwaru a dalších faktorech.

Možnosti nebo funkce uvedené v tomto návodu k obsluze nemusí být ve vašem voze dostupné. Chcete-li se ujistit, že vaše vozidlo nabízí nejnovější funkce, aktualizujte software vozu ihned, jakmile obdržíte oznámení. Můžete také vybrat nastavení **Ovládací prvky > Software > Předvolby softwaru > Pokročilé**. Více informací je uvedeno v části [Aktualizace softwaru](#). Při používání funkcí dostupných ve vozidle vždy dodržujte místní zákony a omezení, abyste zajistili vlastní bezpečnost a bezpečnost spolucestujících a osob v okolí.



Telematika vozidla

Model Y je vybaven elektronickými moduly, které sledují a zaznamenávají data z různých systémů vozidla, včetně motoru, prvků systému Autopilot, akumulátoru, brzdových a elektrických systémů. Tyto elektronické moduly zaznamenávají informace o různých jízdních podmínkách a stavu vozidla, včetně brzdění, zrychlení, ujeté vzdálenosti a další informace týkající se vozidla. Moduly také zaznamenávají informace o funkcích vozidla, například události a stav nabíjení, zapnutí nebo vypnutí různých systémů, diagnostické kódy, VIN, rychlost, směr a polohu.

Tato data jsou uložena ve vozidle a mohou k nim přistupovat, používat je a ukládat servisní technici Tesla během provádění servisu vozidla, nebo mohou být pravidelně bezdrátově zasílána do společnosti Tesla prostřednictvím telematického systému vozidla. Společnost Tesla může tato data používat pro různé účely, včetně, nikoli však výhradně, pro: poskytování telematických služeb Tesla; odstraňování problémů; hodnocení kvality vašeho vozidla, jeho funkcionality a výkonu; analýzy a výzkumy prováděné společností Tesla a jejími partnery za účelem vylepšování konstrukce našich vozidel a systémů; ochranu společnosti Tesla; jiné účely nařízené zákonem. Společnost Tesla může v určitých případech vyřešit problémy vzdáleně pomocí načtení záznamu dat vozidla.

Telematický systém Tesla v pravidelných intervalech bezdrátově přenáší informace o vozidle do společnosti Tesla. Tato data jsou využívána způsobem uvedeným výše a pomáhají zajistit správnou údržbu vašeho vozidla. Telematický systém vašeho vozidla a informace mohou využívat i další funkce vozu Model Y, například funkce připomenutí nabíjení, aktualizace softwaru a funkce vzdáleného přístupu a řízení různých systémů vozidla.

Společnost Tesla neposkytne záznam dat vašeho vozidla žádné třetí straně, s výjimkou následujících případů:

- Získá souhlas od majitele vozidla (nebo od leasingové společnosti pro leasingové vozidlo).
- Bude oficiálně požádána policejními nebo jinými orgány.
- Bude nutné tato data použít pro účely ochrany společnosti Tesla.
- Postoupení dat bude nařízeno soudem.
- Využití dat pro výzkumné účely bez zveřejnění informací o majiteli vozidla nebo identifikačních informací.
- Poskytnutí dat přidruženým společnostem Tesla, včetně jejich nástupnických organizací, nebo poskytovatelům a správcům našich informačních systémů.

Doplňující informace o tom, jak společnost Tesla zpracovává data shromážděná z vozidla, jsou uvedeny v zásadách ochrany soukromí společnosti Tesla na adrese <http://www.tesla.com/about/legal>.

Sdílení dat

V zájmu zajištění kvality a podpory neustálého vylepšování pokročilých funkcí, například systému Autopilot, může Model Y shromažďovat analytická, provozní a diagnostická data a zasílat je společnosti Tesla k analýze. Tato analýza pomáhá společnosti Tesla vylepšovat její produkty a služby využíváním poznatků získaných díky milionům najetých kilometrů vozidly Tesla. Přestože společnost Tesla tato data sdílí s partnery, kteří poskytují podobná data, shromážděná data vás osobně neidentifikují a mohou být zasílána společnosti Tesla pouze s vaším výslovným souhlasem. Z důvodu ochrany vašeho soukromí nejsou vaše osobní údaje buď zaznamenávány vůbec, nebo jsou chráněny speciálními technologiemi či jsou odstraněny ze všech zpráv ještě před odesláním do společnosti Tesla. Klepnutím na **Ovládací prvky > Software > Sdílení dat** můžete nastavit, které údaje si přejete sdílet.

Doplňující informace o tom, jak společnost Tesla zpracovává data shromážděná z vozidla, jsou uvedeny v zásadách ochrany soukromí společnosti Tesla na adrese <http://www.tesla.com/about/legal>.

POZNÁMKA: Přestože Model Y využívá GPS pro funkce řízení a ovládání, jak je uvedeno v tomto návodu k obsluze, společnost Tesla nezaznamenává ani neukládá GPS informace vozidla, s výjimkou místa nehody. V důsledku toho není společnost Tesla schopná poskytovat informace o předchozích polohách vozidla (společnost Tesla vám například nemůže sdělit, kde byl Model Y v určité době zaparkovaný, nebo kudy projížděl).

Kontrola kvality

Na počítačle kilometrů si při přebírání svého nového vozu Model Y můžete všimnout několika ujetých km . Je to způsobeno komplexním procesem testování, který zajišťuje kvalitu vašeho vozu Model Y.

Proces testování zahrnuje rozsáhlé výstupní kontroly. Konečná kontrola probíhá ve společnosti Tesla a zahrnuje zkušební jízdu, kterou provádí technik.



Kontaktní informace společnosti Tesla

Podrobné informace o voze Model Y naleznete na webu www.tesla.com po přihlášení k účtu Tesla nebo po registraci účtu.

V případě jakýchkoli dotazů nebo obav souvisejících s vozem Model Y se telefonicky obraťte na společnost Tesla. Chcete-li zjistit telefonní číslo pro svůj region, přejděte na webové stránky www.tesla.com, v dolní části stránky vyberte region a zobrazte kontaktní informace.

POZNÁMKA: Své připomínky můžete společnosti Tesla rovněž sdělit prostřednictvím hlasových příkazů. Vyslovte „Report“, „Feedback“ nebo „Bug report“ a poté řekněte stručný komentář. Model Y pořizuje snímek systémů, včetně aktuální polohy, diagnostických dat vozidla a snímků dotykové obrazovky. Společnost Tesla tyto poznámky pravidelně kontroluje a využívá k neustálému vylepšování vozu Model Y.



Certifikace FCC a ISED

Komponent	Výrobce	Model	Provozní frekvence (MHz)	FCC ID	IC ID
Koncový bod B sloupku	Tesla	1509518D	13,56 2 400-2 483,5	2AEIM-1509518D	20098-1509518D
Středová konzola	Tesla	1089774	13,56 2 400-2 483,5	2AEIM-1089774	20098-1089774
Zadní koncový bod	Tesla	1509516	2 400-2 483,5	2AEIM-1509516	20098-1509516
Klíč	Tesla	1133148	2 400-2 483,5	2AEIM-1133148	20098-1133148
TPMS	Tesla	1472547G	2 400-2 483,5	2AEIM-1472547G	20098-1472547G
Radar	Continental	ARS 4-B	76000-77000	OAYARS4B	4135A-ARS4B
HomeLink (pokud je součástí výbavy)	Gentex	ADHL5C	286-440 MHz	NZLADHL5C	4112A-ADHL5C
Počítač ve voze Rok výroby přibližně 2019-2022	Tesla	1506277		YZP-RBHP-B216C R17LE940B6NA	RBHP-B216C 5131A-LE940B6NA
Počítač ve voze Vyrobený přibližně v lednu až červenci 2022	Tesla	1960100		XMR2020AG525RGL YZP-ATC5CPC001	10224A-2020AG525R7414C-ATC5CPC001
Počítač ve voze Vyrobený přibližně po srpnu 2022 (včetně)	Tesla	1960100		XMR2020AG525RGL XMR202201AF51Y	10224A-2020AG525R10224A-202201AF51Y
Bezdrátová nabíječka	Tesla	WC3	127,72 kHz	2AEIM-WC3	20098-WC3

Zařízení uvedená výše splňují požadavky Článku 15 normy FCC, bezlicenčních norem RSS Ministerstva průmyslu Kanady a směrnice 2014/53/EU.

Provoz podléhá následujícím dvěma podmínkám:

1. Zařízení nesmí způsobovat škodlivé rušení, a
2. Zařízení musí být odolné vůči jakémukoli rušení, včetně takového, které by mohlo vyvolat nežádoucí činnost.

Provedení jakýchkoli změn nebo úprav, které nejsou výslovně povoleny společností Tesla, může zrušit platnost vašeho oprávnění provozovat zařízení.



Informace o radiofrekvenčním zařízení

Toto zařízení bylo testováno a splňuje limity pro digitální zařízení Třídy B podle Článku 15 normy FCC. Účelem těchto limitů je poskytovat dostatečnou úroveň ochrany proti škodlivému rušení v domovní instalaci. Zařízení generuje, využívá a může vyzařovat radiofrekvenční energii, a pokud není nainstalováno a používáno v souladu s pokyny, může způsobovat škodlivé rušení rádiové komunikace. Nelze však zaručit, že k rušení nebude v určitých instalacích docházet. Pokud toto zařízení způsobuje škodlivé rušení příjmu rozhlasového nebo televizního vysílání (to lze zjistit vypnutím a zapnutím zařízení), zkuste rušení eliminovat pomocí jednoho nebo více následujících opatření:

- Změňte orientaci nebo umístění přijímací antény.
- Zvětšete vzdálenost mezi zařízením a přijímačem.
- Zapojte zařízení do zásuvky jiného okruhu než toho, ke kterému je připojen přijímač.
- Požádejte prodejce nebo zkušeného technika rádiových/TV technologií o pomoc.

⚠ POZOR: Toto zařízení a jeho antény nesmí být umístěny nebo provozovány společně s jakoukoli jinou anténou nebo vysílačem.

Moduly RF

Níže popsaná zařízení byla hodnocena podle základních požadavků směrnice 2014/53/EU.

Popis	Frekvenční pásmo	Úroveň výkonu	Umístění antény	Výrobce
Bezpečnostní řídicí jednotka	2 400–2 483,5 MHz	2,5 mW	DPS antény, ve středové konzole	Tesla, Inc. 3500 Deer Creek Rd Palo Alto, CA 94304 USA
Bezpečnostní řídicí jednotka	13,56 MHz	Není k dispozici (magnetické pole)	DPS antény, ve středové konzole	
Zadní koncový bod palubní desky	2 400–2 483,5 MHz	2,5 mW	DPS antény, za zadním koncovým bodem palubní desky	
Koncový bod sloupku	2 400–2 483,5 MHz	2,5 mW	DPS antény, za sklem B sloupku	
Koncový bod sloupku	13,56 MHz	Není k dispozici (magnetické pole)	DPS antény, za sklem B sloupku	
Snímač TPMS	2 400–2 483,5 MHz	2,5 mW	Každé kolo	
FM	76–108 MHz	Není k dispozici (pouze příjem)	Zadní okno	Harman Becker Automotive Systems GmbH Becher-Goring-Str.16 76307 Karlsbad, Německo
DAB	174–241 MHz	Není k dispozici (pouze příjem)	Zadní okno	
HomeLink (pokud je součástí výbavy)	433,9 MHz	10 mW	Nad nosníkem předního nárazníku	Gentex Corporation 600 N Centennial Street Zeeland, MI 49464 USA
Radar	76 000–77 000 MHz	4 W	Nad nosníkem předního nárazníku	ADC Automotive Distance Control Systems GmbH Peter-Dornier-Strasse 10 88131 Lindau, Germany



Popis	Frekvenční pásmo	Úroveň výkonu	Umístění antény	Výrobce
Bluetooth	2 400-2 483,5 MHz	2,5 mW max.	Obložení A na levé straně Obložení A na pravé straně, bezdrátová konektivita	Tesla, Inc. 3500 Deer Creek Rd Palo Alto, CA 94304 USA
GSM 900	885-915 930-960 MHz	2 W	Vysílání a příjem - obložení A na pravé straně, používá se také pro nouzové volání eCall	
GSM 1800	1 710-1 785 1 805-1 880 MHz	1 W	Příjem - obložení A na levé straně Obložení A (MIMO)	
WCDMA (pásmo 8)	909-915 954-960 MHz	250 mW	Bezdrátová konektivita	
WCDMA (pásmo 1/3)	1 920-1 980 2 110-2 170 MHz	250 mW		
LTE (pásmo 7/8) pro počítače ve voze, modely 1098058 a 1506277	2 500-2 570, 909- 915 MHz 2 620-2 690, 954- 960 MHz	200 mW		
LTE (pásmo 20/28) pro počítače ve voze, modely 1098058 a 1506277	832-862 698- 748 MHz 791-821, 758- 803 MHz	200 mW		
LTE (pásmo 1/3) pro počítače ve voze, modely 1098058 a 1506277	1 940-1 965, 1 735- 1 765 MHz 2 130-2 155, 1 830- 1 860 MHz	200 mW		
LTE (pásmo 7/8/34/41) pro počítač ve voze, model 1960100	2 500-2 570, 2 620- 2 690 MHz 925-960, 880- 915 MHz 2 010-2 025 MHz (TDD) 2 496-2 690 MHz (TDD)	200 mW		
LTE (pásmo 20/28/29/32) pro počítač ve voze, model 1960100	758-803, 703- 748 MHz 791-821, 832- 862 MHz 717-728 MHz (pouze příjem) 1 452-1 496 MHz (pouze příjem)	200 mW		



Osvědčení o shodě

Popis	Frekvenční pásmo	Úroveň výkonu	Umístění antény	Výrobce
LTE (pásmo 1/3/9) pro počítač ve voze, model 1960100	1 805–1 880, 1 710–1 785 MHz 2 110–2 170, 1 920–1 980 MHz	200 mW		
LTE (pásmo 11/17/18) pro počítač ve voze, model 1960100	1 475,9–1 495,9, 1 427,9–1 447,9, 860–890, 815–845 MHz	200 mW		
Wi-Fi	2 400–2 483,5 MHz 5 470–5 725 MHz, 5 725–5 850 MHz	100 mW	Obložení A na levé straně Obložení A na pravé straně, bezdrátová konektivita	
GNSS	1 563–1 587 MHz, 1 593–1 610 MHz	Není k dispozici (pouze příjem)	Mezi čelním sklem a zrcátkem	
Bezdrátová nabíječka	127,7 kHz	Není k dispozici (magnetické pole)	DPS antény, ve středové konzole	
Anténa v nabíjecím portu	RKE 433,9 MHz	Není k dispozici (pouze příjem)	Nabíjecí port	

Prohlášení o vystavení účinkům záření

Produkty vyhovují normě FCC/ISED o vystavení účinkům radiofrekvenčního záření při bezdrátovém přenosu energie ve spotřebitelských aplikacích s nízkým výkonem. Limity vystavení účinkům radiofrekvenčního záření jsou stanoveny pro nekontrolovaná prostředí a jsou bezpečné při zamýšleném použití popsaném v tomto návodu. Nejnižší vystavení radiofrekvenčnímu záření uvedené ve shodě s předpisy je ve vzdálenosti 20 cm a větší od těla uživatele. Pokud je tato funkce k dispozici, nastavte zařízení na nižší výstupní výkon.

EU

Vůz je vybaven různými typy rádiových zařízení. Výrobci rádiových zařízení prohlašují, že výše uvedené RF moduly byly hodnoceny podle základních požadavků a dalších příslušných ustanovení směrnice 2014/53/EU. Úplné znění prohlášení o shodě naleznete na následujících webových stránkách: <https://www.tesla.com/eu-doc..>

A

ABS (protiblokovací brzdový systém): 79
absolutní omezení rychlosti: 141
adaptivní tempomat: 107
aerodynamické kryty: 192
airbagy, umístění: 55
akcelerace s ohledem na okolí: 138
aktualizace firmwaru (softwaru): 186
aktualizace map: 167
aktualizace softwaru: 186
aktuální dojezd: 185
akumulátor (nízkonapěťový): 176, 215
 kompletní vybití: 176
 specifikace: 215
akumulátor (vysokonapěťový): 176, 215
 omezení teploty: 176
 specifikace: 215
 údržba: 176
alarm: 144, 148
ambientní osvětlení: 75
aplikace: 5
aplikace Energie: 185
aplikace telefonu: 63
arkády: 171
asistenční služby: 218
asistenční systémy: 105
asistent pro jízdu v terénu: 86
asistent udržování vozu v jízdním pruhu: 135
automatická dálková světla: 76
automatická navigace: 162
 navigace: 162
automatická změna jízdního pruhu: 107
automatické naklápění: 71
automatické nouzové brzdění: 139
automatické parkování: 123
automatické řízení: 107
automatické sklápění: 71
automatické stírání: 78
automatické zabrzdění: 85
automyčky: 198
Autopilot: 105, 107, 123, 125, 135, 138, 141
 adaptivní tempomat: 107
 automatické nouzové brzdění: 138
 automatické parkování: 123
 automatické řízení: 107
 funkce Summon: 125
 jízda v rozsahu rychlostních limitů: 141
 protikolizní systém: 138
 přehled: 105

rychlostní asistent: 141
upozornění na omezení rychlosti: 141
varování před boční kolizí: 135
výstraha před čelní kolizí: 138
zrychlení při předjíždění: 107
Autopilot podle navigace: 107
autoplachta: 199
autorské právo: 282

B

baterie (klíče), výměna: 20
bezpečnostní informace: 42
 bezpečnostní pásy: 42
bezpečnostní informace o airbagu: 57
bezpečnostní pásy: 40, 41, 199
 čištění: 199
 používání během těhotenství: 41
 předpínače: 41
 přehled: 40
 při nehodě: 41
Bluetooth: 61, 63, 169
 telefon, párování a použití: 61
 všeobecné informace: 61, 63
 zařízení, přehrávání zvukových souborů z: 169
boční kamery: 95
boční volný prostor (Summon): 125
Boombox: 171, 172
brány, otevírání: 65
brzdy: 79, 139, 213
 automaticky v nouzových situacích: 139
 přehled: 79
 specifikace: 213
bydliště: 164

C

Caraoke: 169
CCS (Combo): 174
celoroční pneumatiky: 195
certifikace (FCC, ISED, CE, NCC): 287
certifikace FCC a ISED: 287

Č

čištění: 197
čtecí světla: 75
čtecí světlo: 33

D

dálková světla: 76
deaktivace čelního airbagu spolujezdce: 56
denní počítadlo kilometrů: 94



detekce naklonění / vniknutí do kabiny: [144](#)
detekce spolujezdce, vpředu: [56](#)
detekce vniknutí do kabiny: [144](#)
dětská pojistka: [26](#)
 deaktivace spínačů zadních oken: [26](#)
dětské autosedačky: [43](#), [56](#)
 deaktivace čelního airbagu spolujezdce: [56](#)
dětské zádržné systémy: [43](#)
dojezd: [80](#), [184](#)
 regenerativní brzdění: [80](#)
 tipy pro maximalizaci: [184](#)
domů: [5](#)
 obrazovka: [5](#)
 tlačítko: [5](#)
doporučení pro horké počasí: [161](#)
doporučení pro chladné počasí: [158](#)
dostupnost funkcí: [284](#)
dotyková obrazovka: [5](#), [6](#), [7](#), [69](#), [186](#), [199](#)
 aktualizace softwaru: [186](#)
 čištění: [199](#)
 hlavní: [5](#)
 nastavení zobrazení: [5](#)
 nereaguje: [7](#)
 přehled: [5](#)
 přidávání zástupců: [6](#)
 přízpůsobení části Moje aplikace: [6](#)
 restartování: [7](#), [69](#)
 zadní: [5](#)
 zamrznutí: [7](#)
dveře: [23](#), [24](#), [25](#)
 dětská pojistka: [25](#)
 odemykání: [23](#)
 odemykání v poloze parkování: [25](#)
 otevírání zevnitř: [23](#)
 otevírání zvenku: [23](#)
 vnější kliky dveří: [23](#)
 zamykání: [23](#)
 zamykání a odemykání zevnitř vozu: [24](#)

E

ecall: [220](#)
elektrická okna: [26](#), [206](#)
elektrická parkovací brzda: [81](#)
energie: [11](#), [80](#)
 informace o dojezdu: [11](#)
 získaná regenerativním brzděním: [80](#)
energie při zpáteční jízdě (navigace): [166](#)
exteriér: [3](#), [75](#), [197](#), [199](#)
 autoplachta: [199](#)
 čištění: [197](#)

leštění, retuše a opravy: [199](#)
přehled: [3](#)
světla: [75](#)

F

flash disk: [146](#), [148](#)
funkce dveří: [24](#)
 zamykání dveří po odchodu od vozidla: [24](#)
Funkce sledování je deaktivována: [162](#)
funkce Summon: [125](#)
funkce, stahování nových: [186](#)

G

garážová vrata, otevírání: [65](#)
graf jízdy: [185](#)
graf spotřeby: [185](#)

H

háčky na oděvy: [33](#)
herní ovladače: [171](#)
hlasové příkazy: [14](#)
hlavové opěrky: [37](#)
hlučnost pneumatik: [196](#)
HomeLink: [65](#), [125](#)
 programování a používání: [65](#)
 při používání funkce Summon: [125](#)
houkačka: [70](#)

CH

CHAdEMO: [174](#)
chytrý telefon: [18](#)
 ověření: [18](#)

I

i-Size: [43](#)
identifikační číslo vozidla (VIN): [207](#)
identifikační štítky: [207](#)
Informace k právním předpisům o rádiových zařízeních: [287](#)
interiér: [5](#), [75](#), [152](#), [198](#)
 čištění: [198](#)
 ovládání teploty: [152](#)
 přehled: [5](#)
 světla: [75](#)
ISOFIX: [43](#)

J

J1772: [174](#)
jízda: [35](#), [68](#), [184](#)
 poloha sedadla: [35](#)

startování: [68](#)
 tipy pro maximalizaci dojezdu: [184](#)

K

kabinová kamera: [143](#)
 kabinový filtr: [157](#)
 Kalendář: [63](#)
 kalibrace oken: [26](#)
 kamera pro sledování mrtvého úhlu: [135](#)
 kamera, zadní: [95](#)
 kapalina ostřikovačů čelního skla, doplňování: [201](#)
 kapalina ostřikovačů, doplňování: [201](#)
 kapaliny: [189](#)
 intervaly výměny: [189](#)
 kapota: [30](#)
 karoserie, retuše: [199](#)
 karta: [19](#)
 klíč: [20](#)
 výměna baterie: [20](#)
 klíče: [18](#), [21](#)
 odebrání přístupových karet a telefonů nastavených jako klíč: [21](#)
 přehled: [18](#)
 přidání přístupových karet a telefonů nastavených jako klíč: [21](#)
 zobrazení seznamu: [21](#)
 kliky dveří: [23](#)
 klimatizace: [152](#)
 klíny: [223](#)
 koberce, čištění: [199](#)
 kód PIN k odkládací schránce: [144](#)
 kód PIN pro jízdu: [144](#)
 kola: [191](#), [192](#), [193](#), [215](#)
 aerodynamické kryty, sejmutí a nasazení: [192](#)
 geometrie: [191](#)
 kryty matic kol, demontáž a instalace: [193](#)
 specifikace: [215](#)
 utahovací moment: [215](#)
 výměna: [192](#)
 kontaktní informace: [218](#)
 asistenční služby: [218](#)
 kontrola stability: [86](#)
 konzola: [9](#), [10](#), [33](#)
 nízkonapěťová napájecí zásuvka: [10](#)
 otevírání: [33](#)
 porty USB: [9](#)
 zadní: [33](#)
 kryt zavazadlového prostoru: [28](#)
 kryty matic kol: [193](#)
 kryty nábojů kol: [192](#)

L

letní pneumatiky: [195](#)
 limity zatížení: [209](#)
 lišty stěračů, výměna: [201](#)

M

maximální přípustná hmotnost přívěsu: [97](#)
 média: [168](#), [171](#)
 nastavení: [168](#)
 zdroje, zobrazení a skrytí: [168](#)
 mlhová světla: [75](#)
 mobilní aplikace: [58](#)
 mobilní nabíječka: [174](#), [178](#)
 popis: [174](#)
 používání: [178](#)
 Moje aplikace: [6](#)
 moje auto má co?: [171](#)

N

nabíjecí místa, vyhledávání: [165](#)
 nabíjecí port: [178](#)
 nabíjecí stanice Supercharger, zobrazení na mapě: [162](#)
 nabíjecí stanice, zobrazení na mapě: [162](#)
 nabíjení: [174](#), [178](#), [179](#), [180](#)
 komponenty a zařízení: [174](#)
 nastavení nabíjení: [179](#), [180](#)
 plánování: [179](#), [180](#)
 pokyny: [178](#)
 stav nabíjení: [179](#), [180](#)
 veřejné nabíjecí stanice: [174](#)
 nabíjení mimo špičku: [183](#)
 nahrávání: [146](#), [148](#)
 najeté kilometry při předání: [285](#)
 najeté kilometry při předání vozidla: [285](#)
 napájecí zásuvka: [10](#)
 nastavení bederní opěrky: [35](#)
 nastavení zabezpečení: [144](#)
 nastavení zobrazení: [5](#)
 nastavení, vymazání: [8](#)
 nastavení, zrychlení: [87](#)
 nástěnná nabíječka: [174](#)
 návod k obsluze, informace: [282](#)
 nosnost vozidla: [209](#)
 nouzová prevence opuštění pruhu: [135](#)
 nouzová světla: [77](#)
 nouzové brzdění: [138](#)
 nouzové volání: [220](#)



O

oblíbené (přehrávač médií): [169](#)
oblíbené cíle (navigace): [162](#)
obnovení výrobního nastavení: [8](#)
odemykání: [23](#)
odemykání v poloze parkování: [25](#)
odhad spotřeby energie (navigace): [166](#)
odchylka od omezené rychlosti: [141](#)
odkládací schránka: [33](#)
ofukovací otvory, nastavení: [157](#)
ochranné známky: [282](#)
okna, kalibrace: [26](#)
online navigace: [166](#)
opravy karoserie: [204](#)
orientace mapy: [162](#)
osobní údaje, vymazání: [8](#)
ostříkovače, použití: [78](#)
ovládání hlasitosti: [5](#)
ovládání hlasitosti (médiá): [168](#)
ovládání klimatizace: [152](#)
ovládání teploty v kabině: [152](#)

P

Paleta barev: [171](#)
palubní kamera: [146](#)
parkovací asistent: [83](#)
parkovací brzda: [81](#)
parkovací kamera: [95](#)
parkování, pomocí funkce Summon: [125](#)
parkování, používání funkce automatického parkování: [123](#)
PIN: [92](#)
plán: [183](#)
plánovač tras: [166](#)
plánované nabíjení: [183](#)
plánování návštěvy servisu: [58](#)
plánovaný odjezd: [183](#)
 používání: [183](#)
pneumatiky: [190](#), [191](#), [192](#), [195](#), [196](#), [215](#), [216](#)
 celoroční: [195](#)
 konfigurace kol: [190](#)
 kontrola a údržba: [191](#)
 letní: [195](#)
 označení pneumatiky: [216](#)
 řetězy: [196](#)
 specifikace: [215](#)
 tlak, postup při kontrole: [190](#)
 tlak, zobrazení: [190](#)
 výměna: [192](#)
 výměna snímače pneumatiky: [195](#)

 vyvážení: [191](#)
 vzájemná záměna: [191](#)
 zimní: [195](#)
počet sedadel: [209](#)
počítadlo kilometrů: [94](#)
podlahové rohože: [200](#)
podsedáky: [43](#)
pohotovostní režim: [148](#)
pojmenování vozu: [8](#)
pokyny pro tažení: [221](#)
porty USB: [9](#)
poslední cíle (navigace): [162](#)
poslední přehrávané (přehrávač médií): [169](#)
potahy sedadel: [39](#)
povinný štítek vozidla: [209](#)
poznámky k verzi: [187](#)
prevence opuštění pruhu: [135](#)
profily Tesla: [91](#)
protiblokovací brzdový (ABS): [79](#)
protikolizní systém: [138](#)
protiprokluzový systém: [86](#)
průměrný dojezd: [185](#)
prvky systému Autopilot: [105](#)
přední a zadní sedadla: [35](#)
přední zavazadlový prostor: [30](#)
předvolby aktualizace softwaru: [186](#)
přehled palubní desky: [5](#)
přehled instalace softwaru: [186](#)
přejmenování vozu: [8](#)
přepočítání trasy: [166](#)
přeprava: [221](#)
přepravní režim: [221](#)
připojení k Wi-Fi: [60](#)
připojení pomocného zdroje: [225](#), [226](#)
příprava před jízdou: [183](#)
příslušenství: [10](#)
 připojení k napájecí zásuvce: [10](#)
příslušenství, tažení: [97](#)
přístup k mobilní aplikaci: [58](#)
přístupová karta: [19](#)
přívěs, tažení: [97](#)

R

rádio: [168](#), [171](#)
regenerativní brzdění: [80](#)
relativní omezení rychlosti: [141](#)
reset softwaru: [8](#)
restartování dotykové obrazovky: [68](#)
retuše karoserie: [199](#)
režim Dog: [154](#)

režim jízdy, jízda: [73](#)
 režim jízdy, neutrál: [73](#)
 režim jízdy, parkování: [73](#)
 režim jízdy, zpátečka: [73](#)
 režim Kemp: [154](#)
 režim mytí vozu: [197](#)
 Režim obsluhy cizí osobou: [92](#)
 režim Sentry Mode: [148](#)
 režim vlečení: [97](#)
 režimy jízdy, řazení: [73](#)
 rohože: [200](#)
 rozjezd s prokluzem: [86](#)
 rozměry vozidla: [211](#)
 rozměry, interiér: [213](#)
 rozměry, shora: [211](#)
 rozměry, specifikace: [211](#)
 ruční uvolnění z nabíjecího portu: [181](#)
 rychlost vozidel ve vedlejším jízdním pruhu: [107](#)
 rychlostní asistent: [141](#)

Ř

řazení režimů jízdy: [73](#)
 řetězy: [196](#)
 řidič: [91](#)
 profily: [91](#)
 řízení, automatické: [107](#)

S

sdílení dat: [285](#)
 sedadla: [35](#), [152](#)
 vyhřívání: [152](#)
 sedadla ve druhé řadě, nastavení a sklápění: [36](#)
 servisní intervaly: [188](#)
 síť na zavazadla: [29](#)
 sledování polohy: [162](#)
 Smart Summon: [127](#)
 snadný vstup, profil řidiče: [91](#)
 SOS nouzové volání: [220](#)
 specifikace: [213](#), [215](#)
 brzdy: [213](#)
 kola: [215](#)
 motor: [213](#)
 nízkonapěťový akumulátor: [215](#)
 odpružení: [215](#)
 pneumatiky: [215](#)
 převodovka: [213](#)
 řízení: [213](#)
 systémy vozidla: [213](#)
 Vysokonapěťový akumulátor: [215](#)
 specifikace motoru: [213](#)

specifikace objemu zavazadlového prostoru: [213](#)
 specifikace odpružení: [215](#)
 specifikace převodovky: [213](#)
 specifikace řízení: [213](#)
 specifikace točivého momentu: [213](#)
 specifikace, exteriér: [211](#)
 specifikace, interiér: [213](#)
 spínače zadních oken, deaktivace: [26](#)
 startování: [68](#)
 stěrače, použití: [78](#)
 stropní světla (světla na čtení): [75](#)
 střešní nosiče: [211](#)
 supercharging: [181](#)
 popis: [181](#)
 poplatky za parkování bez nabíjení: [181](#)
 poplatky za použití: [181](#)
 svah, zastavení na: [85](#)
 světla: [75](#), [76](#), [77](#)
 světlomety po opuštění vozu: [76](#)
 ukazatele směru: [77](#)
 výstražná: [77](#)
 světlá výška vozidla: [211](#), [213](#)
 světla, výstražná: [77](#)
 světlo nabíjecího portu: [179](#)
 světlomety: [75](#), [76](#)
 dálková světla: [76](#)
 ovládání: [75](#)
 po vystoupení: [76](#)
 Systém sledování tlaku v pneumatikách: [194](#)
 přehled: [194](#)

Š

štítek: [209](#)
 povinný štítek vozidla: [209](#)
 údaje o pneumatikách: [209](#)
 štítek s údaji o pneumatikách: [209](#)
 štítky na dveřích: [209](#)

T

tažení: [225](#), [226](#)
 tažení a příslušenství: [97](#)
 tažení přívěsu: [97](#)
 technicky přípustná maximální hmotnost na nápravě: [209](#)
 technicky přípustná maximální hmotnost naloženého vozidla: [209](#)
 telefon: [18](#), [61](#), [63](#)
 aplikace: [63](#)
 import kontaktů: [61](#)
 možnosti během hovoru: [63](#)



ověření: [18](#)
párování: [61](#)
poslední hovory: [61](#)
příjem telefonního hovoru: [63](#)
připojení: [61](#)
volání: [63](#)
telefon jako klíč: [18](#), [21](#)
odebrání klíče: [21](#)
přidání klíče: [21](#)
telematika: [285](#)
tempomat: [107](#)
teplota: [11](#), [70](#), [152](#), [176](#)
akumulátor (vysokonapěťový), omezení: [176](#)
kabina, ovládací prvky: [152](#)
venkovní: [11](#)
vyhříváný volant: [70](#)
Teslacam: [146](#), [148](#)
těsnění dveří: [199](#)
čištění: [199](#)
tlak v pneumatikách, kontrola: [190](#)
tlak v pneumatikách, při tažení: [97](#)
tlak v pneumatikách, zobrazení: [190](#)
topení: [152](#)
Toybox: [171](#)
TPMAM: [209](#)
TPMLM: [209](#)
TPMS: [194](#)
přehled: [194](#)
transpondéry RFID: [204](#)
transpondéry systému výběru mýtného, upevnění: [204](#)
transpondéry, upevnění: [204](#)
trvalé zapnutí klimatizace: [154](#)
trvalé zobrazení odhadu spotřeby energie při zpáteční jízdě: [166](#)
trysky ostřikovačů, čištění: [202](#)

U

údržba: [188](#), [189](#), [190](#), [197](#), [201](#), [202](#)
čištění: [197](#)
denní kontroly: [188](#)
intervaly výměny kapaliny: [189](#)
kapalina ostřikovačů, doplňování: [201](#)
měsíční kontroly: [188](#)
pneumatiky: [190](#)
servisní intervaly: [188](#)
trysky ostřikovačů, čištění: [202](#)
výměna lišt stěračů: [201](#)
ukazatele směru: [77](#)
upevňovací prvek: [29](#)

upínací popruhy: [223](#)
úplné vyčerpání energie: [225](#), [226](#)
upozornění na omezení rychlosti: [141](#)
upozornění na riziko kolize s vozidlem v mrtvém úhlu: [135](#)
úpravy: [204](#)
USB flash disk: [144](#), [146](#), [148](#)
uvolňovací lanko nabíjecího portu: [181](#)

V

varování chodců: [96](#)
varování před boční kolizí: [135](#)
ventilace: [157](#)
veřejné nabíjecí stanice: [174](#)
videohovory: [64](#)
videozáznamy: [146](#)
víko zavazadlového prostoru: [27](#)
nastavení výšky otevírání: [27](#)
otevírání: [27](#)
VIN (identifikační číslo vozidla): [207](#)
vnější rozměry: [211](#)
vnitřní kabinová kamera: [143](#)
volant: [75](#)
světla, ovládání: [75](#)
volný prostor u nárazníku (Summon): [125](#)
vyhřívání sedadel: [152](#)
výchozí nastavení z výroby, obnova: [8](#)
vymazání a reset: [8](#)
výměna dílů: [204](#)
vysoké napětí: [174](#), [189](#), [215](#)
bezpečnost: [189](#)
komponenty: [174](#)
specifikace akumulátoru: [215](#)
výstraha před čelní kolizí: [138](#)
výstrahy: [77](#)
výstražná světla: [77](#)
vzájemná záměna pneumatik: [191](#)
vzdálenost pro funkci Summon: [125](#)
vzduchový filtr: [157](#)

W

webové konference: [64](#)
Wi-Fi, připojení: [60](#)

Z

zábava: [171](#)
zadní kamera: [95](#)
zadní sedadla, nastavení a sklápění: [36](#)
zaměstnání: [164](#)
zamykání: [23](#)

zamykání dveří po odchodu od vozidla: [24](#)
 zamykání po rozjezdu: [24](#)
 zapínání a vypínání napájení: [68](#)
 zapnutí a vypnutí napájení: [68](#)
 záruka dojezdu: [185](#)
 zařízení: [169](#)
 Bluetooth, přehrávání zvukových souborů: [169](#)
 zařízení USB: [9](#)
 připojení: [9](#)
 Zastavení před červeným světlem na semaforu
 a dopravními značkami STOP: [116](#)
 zástupci: [6](#), [7](#)
 přidávání do části Moje aplikace: [6](#)
 restartování dotykové obrazovky: [7](#)
 zavazadlový prostor: [28](#)
 zavazadlový prostor, přední: [30](#)
 zavazadlový prostor, zadní: [27](#)
 záznam dat: [285](#)
 záznam dat událostí: [285](#)
 záznam servisních dat: [285](#)
 zimní pneumatiky: [195](#)
 Zkusím štěstí, mám hlad: [162](#)
 změna vlastnictví: [8](#)
 Zobrazení kalendáře po nastoupení do vozidla: [63](#)
 zobrazení živého obrazu z kamery: [148](#)
 Zoom: [64](#)
 zrcátka: [71](#)
 zrychlení při předjíždění: [107](#)
 zrychlení, chill: [87](#)
 zrychlení, sport: [87](#)
 zrychlení, standard: [87](#)
 zvedání: [203](#)
 zvuk: [69](#), [168](#), [171](#)
 nastavení: [168](#)
 ovládání hlasitosti: [168](#)
 přehrávání souborů: [168](#), [171](#)
 tlačítko procházení na volantu: [69](#)
 zvuková výstraha na riziko kolize s vozidlem
 v mrtvém úhlu: [135](#)

TESLA

Publication date: 2023/11/2